

Van Kooten

TUIN & BUITEN LEVEN®

Blijvend de nummer 1 in blokhutten, chalets, veranda's & tuinhout!



**BLOKHUTTEN / TUINHOUT / TUINMEUBELEN
KAPSCHUREN / VLONDERS / SCHUTTINGEN
EN NOG VEEL MEER INSPIRATIE...**

2019

ZELF AAN DE SLAG MET DE TUINDECO APP

“Eenvoudig een blokhut bekijken in uw eigen tuin!”



Met de **Tuindeco APP** wordt het wel heel eenvoudig om een blokhut virtueel in uw tuin te plaatsen. Een kwestie van de grond scannen, uw favoriete blokhut kiezen en deze op de gewenste plek zetten. Daarmee is in slechts **3 stappen** uw ontwerp klaar.

SCAN DE OPPERVLAKTE



1

KIES EEN PRODUCT



2

PLAATSEN EN KLAAR!



3

In de APP zit ook een handige **QR Code Scanner**. Richt de camera op de afbeelding in de catalogus en de APP zal u snel leiden naar meer informatie over de blokhut. Zo weet u zeker dat u een weloverwogen keuze maakt.

Met de Tuindeco APP hoeft u zich geen zorgen meer te maken of een blokhut staat of past. Bovendien kunt u met deze APP ook de binnenkant van een blokhut bekijken. Valt uw keuze op een andere blokhut? Dan staat deze binnen een handomdraai virtueel in uw tuin.

En wilt u ook andere meningen horen, dan kunt u het ontwerp delen met familie, vrienden en bekenden.

Download de APP kosteloos en start direct met de inrichting van uw tuin!

- ✓ Makkelijk in gebruik
- ✓ Werkt inspirerend
- ✓ Delen social media
- ✓ Extra product informatie

TUINAFSCHEIDING & BETONSYSTEMEN

Beton	25
Tuinschermen	45
Tuinschermdeuren	59
Gaas en trellis	62
Natuurlijke afscheidingen	67
Hekwerken	68

TUINHOUT

Palen	74
Constructiehout	75
Tuinplanken	76
Rondhout	81

VLOER & TERRAS

Grind en split	84
Vlonderdelen	84
Tuintegels	89

TUINBERGINGEN & DECORATIE

Pergola's	92
Tuinbergingen	93
Accessoires	99

BUITENSPELEN

Speeltoestellen	101
Kindermeubelen	109
Speelaccessoires	111
Speelhuisjes	114

DIERENVERBLIJVEN

Dierenverblijven	118
------------------------	-----

TUINMEUBELN

Wicker tuinmeubelen	122
Parasols	145
Terrasverwarming	147

WELLNESS

Hottubs	150
Sauna's	151

OVERKAPPINGEN, CARPORTS & GARAGES

Schaduwnetten en zonnezeilen	157
Prieëlen en paviljoens	158
Garage en carports	169
DHZ constructies	187
Modulaire overkappingen	197
Lariks onderdelen	238

BLOKHUTTEN & TUINHUIZEN

Blokhutprieëlen	243
Blokhutten	250
Specials	407
Maatwerk	415
Blokhutaccessoires	418

OVERIG

Versieringen	431
IJzerwaren	431
Beton toebehoren	433
Onderhoudsproducten	436



AANBIEDINGEN BLOKHUTTEN & TUINHUISJES

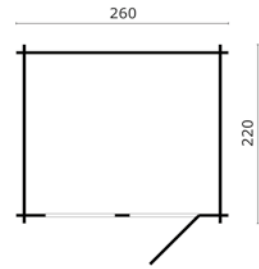

van 1199,-
voor **999,-**

Opties:

- Impregneren groen, bruin, zilvergrijs 205.00
- Houten vloer 18mm 180.00
- Houten vloer 27mm 240.00
- Impregneren vloer 45.00
- Starterset (nagels, ventilatierooster & stormankerset) 56.95
- Funderingsbalken - geïmpregneerd 70.00
- hardhout 120.00
- kunststof 120.00
- Beits 199.80
- Dakgootset kunststof 65mm 189.95
- Dakgootset kunststof 100mm .. 259.95
- Dakgootset verzinkt 125mm 219.95
- Kit voor dakbedekking 29.85
- Extra wandlaag 134.25

BLOKHUT ONYX			
Artikelnummer	40.7091	Deurhoogte incl. kozijn	ca. 188cm
Houtdikte	28mm	Ramen	1 (te openen)
Houtsoort	onbehandeld vuren	Glas	enkel glas
Afmeting	260x220+40cm	Dakbedekking	dakshingles
Funderingsmaat	240x200cm	Bevestigingsmaterialen	exclusief
Nokhoogte	ca. 246cm		

Alle opties zijn te vinden vanaf pagina 419

Kunststof dakgoten zijn leverbaar in de kleur zwart

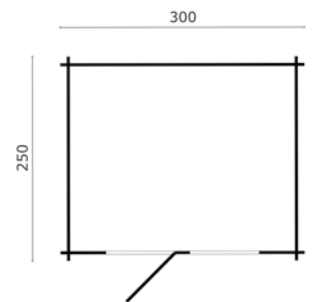

van 1349,-
voor **1125,-**

Opties:

- Impregneren groen, bruin, zilvergrijs 215.00
- Houten vloer 18mm 240.00
- Houten vloer 27mm 360.00
- Impregneren vloer 60.00
- Starterset (nagels, ventilatierooster & stormankerset) 56.95
- Funderingsbalken - geïmpregneerd 70.00
- hardhout 120.00
- kunststof 120.00
- Beits 199.80
- Dakgootset kunststof 65mm 189.95
- Dakgootset kunststof 100mm .. 259.95
- Dakgootset verzinkt 125mm 219.95
- Kit voor dakbedekking 29.85
- Extra wandlaag 140.75

BLOKHUT ESPE			
Artikelnummer	40.03001	Deurhoogte incl. kozijn	ca. 188cm
Houtdikte	28mm	Ramen	1 (te openen)
Houtsoort	onbehandeld vuren	Glas	enkel glas
Afmeting	300x260+80cm	Dakbedekking	dakleer
Funderingsmaat	280x240cm	Bevestigingsmaterialen	exclusief
Nokhoogte	ca. 247cm		

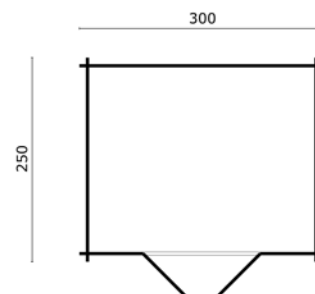

BLOKHUT BRITT

Artikelnummer	40.7080	Deurhoogte incl. kozijn	ca. 193cm
Houtdikte	28mm	Glas	enkel glas
Houtsoort	onbehandeld vuren	Dakbedekking	dakleer
Afmeting	300x250+40cm	Bevestigingsmaterialen	exclusief
Funderingsmaat	280x230cm		
Nokhoogte	ca. 248cm		

van 1259,-
voor 1049,-

Opties:

Impregneren groen, bruin, zilvergrijs	225.00
Houten vloer 18mm	240.00
Houten vloer 27mm.....	360.00
Impregneren vloer.....	60.00
Starterset (nagels, ventilatierooster & stormankerset)	56.95
Funderingsbalken	
- geïmpregneerd.....	70.00
- hardhout.....	120.00
- kunststof.....	120.00
Beits	199.80
Dakgootset kunststof 65mm	189.95
Dakgootset kunststof 100mm ..	259.95
Dakgootset verzinkt 125mm	219.95
Kit voor dakbedekking	29.85
Extra wandlaag	104.80

Alle opties zijn te vinden vanaf pagina 419

Kunststof dakgoten zijn leverbaar in de kleur zwart

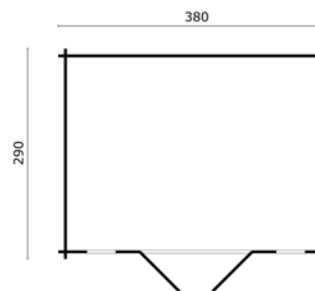

BLOKHUT KLAPROOS

Artikelnummer	40.7060	Deurhoogte incl. kozijn	ca. 188cm
Houtdikte	28mm	Ramen	2 (vast)
Houtsoort	onbehandeld vuren	Glas	enkel glas
Afmeting	380x290+80cm	Dakbedekking	dakshingles
Funderingsmaat	360x270cm	Bevestigingsmaterialen	exclusief
Nokhoogte	ca. 260cm		

van 2009,-
voor 1675,-

Opties:

Impregneren groen, bruin, zilvergrijs	245.00
Houten vloer 18mm	360.00
Houten vloer 27mm.....	480.00
Impregneren vloer.....	90.00
Starterset (nagels, ventilatierooster & stormankerset)	59.95
Funderingsbalken	
- geïmpregneerd.....	87.50
- hardhout.....	150.00
- kunststof.....	150.00
Beits	299.70
Dakgootset kunststof 65mm	189.95
Dakgootset kunststof 100mm ..	259.95
Dakgootset verzinkt 125mm	299.95
Kit voor dakbedekking	29.85
Extra wandlaag	166.75

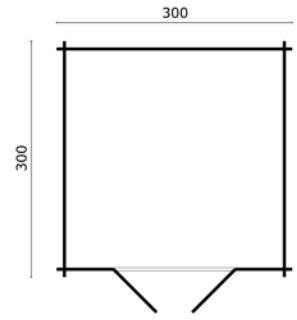

van 1559,-
voor 1299,-

Opties:

- Impregneren groen, bruin, zilvergrijs 255.00
- Houten vloer 18mm 300.00
- Houten vloer 27mm 360.00
- Impregneren vloer 75.00
- Starterset (nagels, ventilatierooster & stormankerset) 56.95
- Funderingsbalken
- geïmpregneerd 70.00
- hardhout 120.00
- kunststof 120.00
- Beits 199.80
- Dakgootset kunststof 65mm 189.95
- Dakgootset kunststof 100mm 259.95
- Dakgootset verzinkt 125mm 299.95
- Kit voor dakbedekking 29.85
- Extra wandlaag 129.80

BLOKHUT PETER

Artikelnummer	40.7175	Deurhoogte incl. kozijn	ca. 188cm
Houtdikte	34mm	Glas	enkel glas
Houtsoort	onbehandeld vuren	Dakbedekking	dakshingles
Afmeting	300x300+70cm	Bevestigingsmaterialen	exclusief
Funderingsmaat	280x280cm		
Nokhoogte	ca. 236cm		

Alle opties zijn te vinden vanaf pagina 419

Kunststof dakgoten zijn leverbaar in de kleur zwart

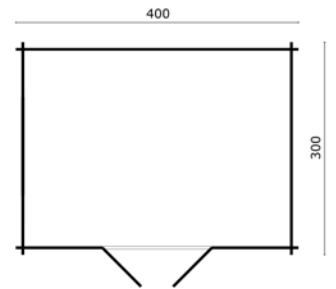

van 1679,-
voor 1399,-

Opties:

- Impregneren groen, bruin, zilvergrijs 335.00
- Houten vloer 18mm 360.00
- Houten vloer 27mm 480.00
- Impregneren vloer 90.00
- Starterset (nagels, ventilatierooster & stormankerset) 59.95
- Funderingsbalken
- geïmpregneerd 87.50
- hardhout 150.00
- kunststof 150.00
- Beits 299.70
- Dakgootset kunststof 65mm 189.95
- Dakgootset kunststof 100mm 259.95
- Dakgootset verzinkt 125mm 299.95
- Kit voor dakbedekking 39.80
- Extra wandlaag 184.75

BLOKHUT ANJA

Artikelnummer	40.7176	Deurhoogte incl. kozijn	ca. 188cm
Houtdikte	34mm	Glas	enkel glas
Houtsoort	onbehandeld vuren	Dakbedekking	dakshingles
Afmeting	400x300+70cm	Bevestigingsmaterialen	exclusief
Funderingsmaat	380x280cm		
Nokhoogte	ca. 236cm		

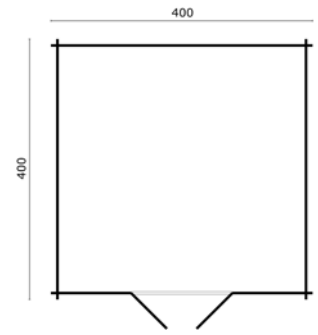

BLOKHUT LUNA

Artikelnummer	40.7177	Deurhoogte incl. kozijn	ca. 188cm
Houtdikte	34mm	Glas	enkel glas
Houtsoort	onbehandeld vuren	Dakbedekking	dakshingles
Afmeting	400x400+70cm	Bevestigingsmaterialen	exclusief
Funderingsmaat	380x380cm		
Nokhoogte	ca. 236cm		

van 1979,-

voor **1649,-**

Opties:

Impregneren groen,	
bruin, zilvergrijs	390.00
Houten vloer 18mm	480.00
Houten vloer 27mm.....	600.00
Impregneren vloer.....	120.00
Starterset (nagels, ventilatierooster & stormankerset)	59.95
Funderingsbalken	
- geïmpregneerd.....	105.00
- hardhout.....	180.00
- kunststof.....	180.00
Beits	299.70
Dakgootset kunststof 65mm	189.95
Dakgootset kunststof 100mm	259.95
Dakgootset verzinkt 125mm	299.95
Kit voor dakbedekking	39.80
Extra wandlaag	199.75

Alle opties zijn te vinden vanaf pagina 419

Kunststof dakgoten zijn leverbaar in de kleur zwart

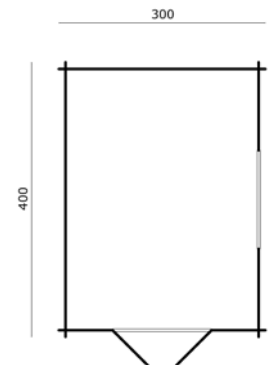

BLOKHUT LULEA

Artikelnummer	40.7234	Deurhoogte incl. kozijn	ca. 188cm
Houtdikte	34mm	Ramen	1 (te openen)
Houtsoort	onbehandeld vuren	Glas	enkel glas
Afmeting	300x400+70cm	Dakbedekking	dakshingles
Funderingsmaat	280x380cm	Bevestigingsmaterialen	exclusief
Nokhoogte	ca. 236cm		

van 1919,-

voor **1599,-**

Opties:

Impregneren groen,	
bruin, zilvergrijs	315.00
Houten vloer 18mm	360.00
Houten vloer 27mm.....	420.00
Impregneren vloer.....	90.00
Starterset (nagels, ventilatierooster & stormankerset)	59.95
Funderingsbalken	
- geïmpregneerd.....	87.50
- hardhout.....	150.00
- kunststof.....	150.00
Beits	299.70
Dakgootset kunststof 65mm	189.95
Dakgootset kunststof 100mm	259.95
Dakgootset verzinkt 125mm	299.95
Kit voor dakbedekking	29.85
Extra wandlaag	177.25

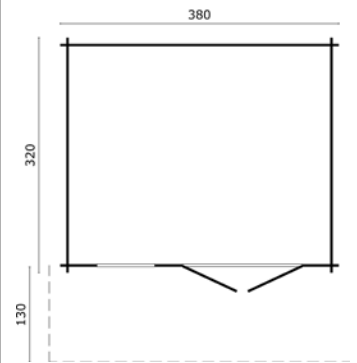

van 2099,-
voor 1749,-

Opties:

- Impregneren groen, bruin, zilvergrijs 315.00
- Houten vloer 18mm 360.00
- Houten vloer 27mm 420.00
- Impregneren vloer 90.00
- Starterset (nagels, ventilatierooster & stormankerset) 59.95
- Funderingsbalken
- geïmpregneerd 87.50
- hardhout 105.00
- kunststof 105.00
- Beits 299.70
- Dakgootset kunststof 65mm 244.90
- Dakgootset kunststof 100mm 259.95
- Dakgootset verzinkt 125mm 299.95
- Kit voor dakbedekking 29.85
- Extra wandlaag 144.80

BLOKHUT SAUERLAND 1			
Artikelnummer	40.7217	Deurhoogte incl. kozijn	ca. 185cm
Houtdikte	34mm	Ramen	1 (te openen)
Houtsoort	onbehandeld vuren	Glas	enkel glas
Afmeting	380x320+130cm	Dakbedekking	dakshingles
Funderingsmaat	360x300cm	Bevestigingsmaterialen	exclusief
Nokhoogte	ca. 250cm		

Alle opties zijn te vinden vanaf pagina 419

Kunststof dakgoten zijn leverbaar in de kleur zwart

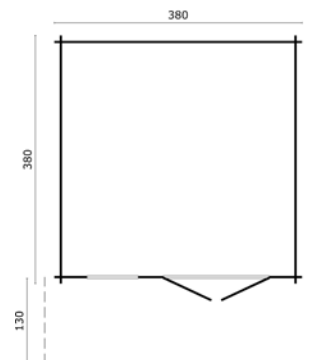

van 2279,-
voor 1899,-

Opties:

- Impregneren groen, bruin, zilvergrijs 350.00
- Houten vloer 18mm 420.00
- Houten vloer 27mm 540.00
- Impregneren vloer 105.00
- Starterset (nagels, ventilatierooster & stormankerset) 59.95
- Funderingsbalken
- geïmpregneerd 87.50
- hardhout 105.00
- kunststof 105.00
- Beits 349.65
- Dakgootset kunststof 65mm 244.90
- Dakgootset kunststof 100mm 337.90
- Dakgootset verzinkt 125mm 299.95
- Kit voor dakbedekking 29.85
- Extra wandlaag 159.80

BLOKHUT SAUERLAND 2			
Artikelnummer	40.7218	Deurhoogte incl. kozijn	ca. 185cm
Houtdikte	34mm	Ramen	1 (te openen)
Houtsoort	onbehandeld vuren	Glas	enkel glas
Afmeting	380x380+130cm	Dakbedekking	dakshingles
Funderingsmaat	360x360cm	Bevestigingsmaterialen	exclusief
Nokhoogte	ca. 250cm		

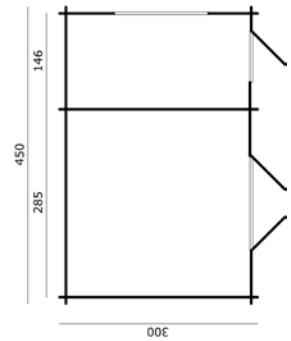

van 2519,-
voor 2099,-

Opties:

- Impregneren groen, bruin, zilvergrijs 435.00
- Houten vloer 18mm 420.00
- Houten vloer 27mm..... 540.00
- Impregneren vloer 105.00
- Starterset (nagels, ventilatierooster & stormankerset)59.95
- Funderingsbalken
- geïmpregneerd..... 105.00
- hardhout 180.00
- kunststof..... 180.00
- Beits 349.55
- Dakgootset kunststof 65mm 189.95
- Dakgootset kunststof 100mm 259.95
- Dakgootset verzinkt 125mm 299.95
- Kit voor dakbedekking39.80
- Extra wandlaag 232.20

BLOKHUT LUKAS

Artikelnummer	40.7236	Deurhoogte(s) incl. kozijn	ca. 188cm
Houtdikte	34mm	Ramen	1 (te openen)
Houtsoort	onbehandeld vuren	Glas	enkel glas
Afmeting	450x300+50cm	Dakbedekking	dakshingles
Funderingsmaat	430x280cm	Bevestigingsmaterialen	exclusief
Nokhoogte	ca. 236cm		

Alle opties zijn te vinden vanaf pagina 419

Kunststof dakgoten zijn leverbaar in de kleur zwart

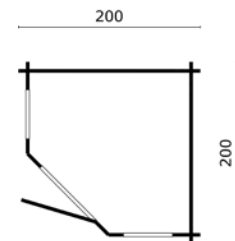

van 1289,-
voor 1075,-

Opties:

- Impregneren groen, bruin, zilvergrijs 190.00
- Houten vloer 18mm 120.00
- Houten vloer 27mm..... 180.00
- Impregneren vloer30.00
- Starterset (nagels, ventilatierooster & stormankerset)56.95
- Funderingsbalken
- geïmpregneerd.....52.50
- hardhout90.00
- kunststof.....90.00
- Beits 149.85
- Dakgootset kunststof 65mm 289.95
- Kit voor dakbedekking19.90
- Afdekkap48.90
- Extra wandlaag91.80

BLOKHUT PETIT

Artikelnummer	40.7063	Deurhoogte incl. kozijn	ca. 188cm
Houtdikte	28mm	Ramen	2 (te openen)
Houtsoort	onbehandeld vuren	Glas	enkel glas
Afmeting	200x200cm	Dakbedekking	dakshingles
Funderingsmaat	180x180cm	Bevestigingsmaterialen	exclusief
Nokhoogte	ca. 255cm		

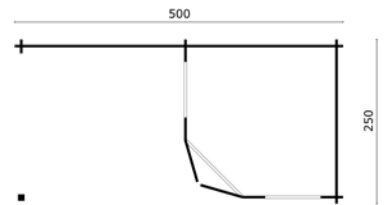

van 2159,-
voor **1799,-**

Opties:

- Impregneren groen, bruin, zilvergrijs 335.00
- Houten vloer 18mm 180.00
- Houten vloer 27mm..... 240.00
- Impregneren vloer.....45.00
- Starterset (nagels, ventilatierooster & stormankerset)59.95
- Funderingsbalken
- geïmpregneerd.....87.50
- hardhout..... 150.00
- kunststof..... 150.00
- Beits 299.75
- Dakgootset kunststof 65mm 259.95
- Dakgootset kunststof 100mm . 419.95
- Dakgootset verzinkt 125mm 519.95
- Kit voor dakbedekking59.70
- Afdekkap 101.80
- Extra wandlaag 166.75

BLOKHUT RIANNE			
Artikelnummer	40.7027	Deurhoogte incl. kozijn	ca. 188cm
Houtdikte	28mm	Ramen	2 (te openen)
Houtsoort	onbehandeld vuren	Glas	enkel glas
Afmeting	250+250x250cm	Dakbedekking	dakshingles
Funderingsmaat	480x230cm	Bevestigingsmaterialen	exclusief
Nokhoogte	ca. 265cm		

Alle opties zijn te vinden vanaf pagina 419

Kunststof dakgoten zijn leverbaar in de kleur zwart

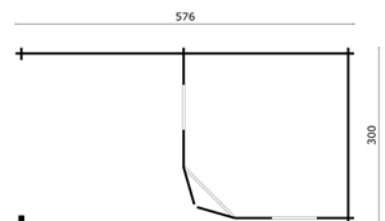

van 3119,-
voor **2599,-**

Opties:

- Impregneren groen, bruin, zilvergrijs 500.00
- Houten vloer 18mm 240.00
- Houten vloer 27mm..... 360.00
- Impregneren vloer.....60.00
- Starterset (nagels, ventilatierooster & stormankerset)59.95
- Funderingsbalken
- geïmpregneerd..... 105.00
- hardhout..... 180.00
- kunststof..... 180.00
- Beits 349.65
- Dakgootset kunststof 65mm 259.90
- Dakgootset kunststof 100mm . 419.95
- Dakgootset verzinkt 125mm 519.95
- Kit voor dakbedekking59.70
- Afdekkap 101.80
- Extra wandlaag 228.25

BLOKHUT JANNIE			
Artikelnummer	40.7028	Deurhoogte incl. kozijn	ca. 188cm
Houtdikte	44mm	Ramen	2 (te openen)
Houtsoort	onbehandeld vuren	Glas	dubbel glas
Afmeting	300+275x300cm	Dakbedekking	dakshingles
Funderingsmaat	556x280cm	Bevestigingsmaterialen	exclusief
Nokhoogte	ca. 265cm		

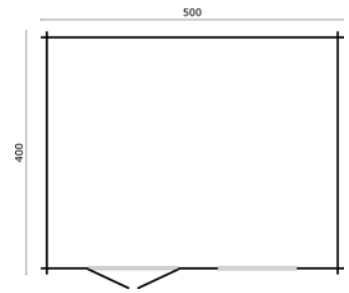

van 2519,-
voor 2099,-

Opties:

Impregneren groen, bruin, zilvergrijs	335.00
Houten vloer 18mm	540.00
Houten vloer 27mm.....	720.00
Impregneren vloer.....	135.00
Starterset (nagels, ventilatierooster & stormankerset)	79.95
Funderingsbalken	
- geïmpregneerd.....	105.00
- hardhout.....	180.00
- kunststof.....	180.00
Beits	349.65
Dakgootset kunststof 65mm	229.90
Dakgootset kunststof 100mm	259.95
Dakgootset verzinkt 125mm	299.95
Kit voor dakbedekking	29.85
Extra wandlaag	222.25

BLOKHUT LEIPZIG 6			
Artikelnummer	40.7215	Deurhoogte incl. kozijn	ca.187cm
Houtdikte	34mm	Ramen	1 (te openen)
Houtsoort	onbehandeld vuren	Glas	enkel glas
Afmeting	500x400+40cm	Dakbedekking	dakshingles
Funderingsmaat	480x380cm	Bevestigingsmaterialen	exclusief
Nokhoogte	ca. 236cm		

Alle opties zijn te vinden vanaf pagina 419

Kunststof dakgoten zijn leverbaar in de kleur zwart

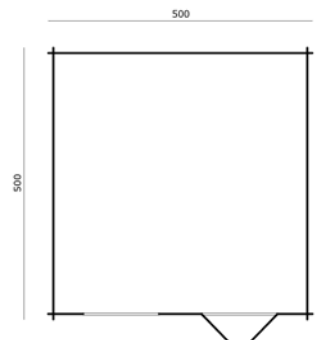

van 2789,-
voor 2325,-

Opties:

Impregneren groen, bruin, zilvergrijs	590.00
Houten vloer 18mm	660.00
Houten vloer 27mm.....	825.00
Impregneren vloer.....	180.00
Starterset (nagels, ventilatierooster & stormankerset)	79.95
Funderingsbalken	
- geïmpregneerd.....	160.00
- hardhout.....	210.00
- kunststof.....	210.00
Beits	349.65
Dakgootset kunststof 65mm	229.90
Dakgootset kunststof 100mm	352.90
Dakgootset verzinkt 125mm	299.95
Kit voor dakbedekking	49.75
Extra wandlaag	189.80

BLOKHUT ROSE			
Artikelnummer	40.7232	Deurhoogte incl. kozijn	ca. 198cm
Houtdikte	34mm	Ramen	1 (te openen)
Houtsoort	onbehandeld vuren	Glas	enkel glas
Afmeting	500x500+70cm	Dakbedekking	dakshingles
Funderingsmaat	480x480cm	Bevestigingsmaterialen	exclusief
Nokhoogte	ca. 250cm		



van 2339,-

voor **1949,-**

Opties:

- Impregneren groen, bruin, zilvergrijs 395.00
- Houten vloer 18mm 360.00
- Houten vloer 27mm 480.00
- Impregneren vloer 90.00
- Starterset (nagels, ventilatierooster & stormankerset) 59.95
- Funderingsbalken - geïmpregneerd 87.50
- hardhout 150.00
- kunststof 150.00
- Beits 299.70
- Dakgootset kunststof 65mm 244.90
- Dakgootset kunststof 100mm 337.90
- Dakgootset verzinkt 125mm 299.95
- Kit voor dakbedekking 29.85
- Extra wandlaag 158.80

BLOKHUT PEGGIE			
Artikelnummer	40.7284	Deurhoogte incl. kozijn	188cm
Houtdikte	40mm	Ramen	1 (te openen)
Houtsoort	onbehandeld vuren	Glas	dubbel glas
Afmeting	300x400cm	Dakbedekking	dakshingles
Funderingsmaat	280x380cm	Bevestigingsmaterialen	exclusief
Nokhoogte	243cm		

Alle opties zijn te vinden vanaf pagina 419

Kunststof dakgoten zijn leverbaar in de kleur zwart

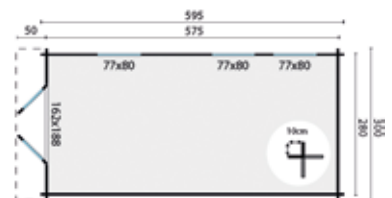

van 3299,-

voor **2749,-**

Opties:

- Impregneren groen, bruin, zilvergrijs 505.00
- Houten vloer 18mm 600.00
- Houten vloer 27mm 780.00
- Impregneren vloer 150.00
- Starterset (nagels, ventilatierooster & stormankerset) 79.95
- Funderingsbalken - geïmpregneerd 105.00
- hardhout 180.00
- kunststof 180.00
- Beits 449.55
- Dakgootset kunststof 100mm 337.90
- Dakgootset verzinkt 125mm 519.90
- Kit voor dakbedekking 29.85
- Extra wandlaag 192.80

BLOKHUT RICK			
Artikelnummer	40.7285	Deurhoogte incl. kozijn	188cm
Houtdikte	40mm	Ramen	3 (te openen)
Houtsoort	onbehandeld vuren	Glas	dubbel glas
Afmeting	300x600cm	Dakbedekking	dakshingles
Funderingsmaat	280x580cm	Bevestigingsmaterialen	exclusief
Nokhoogte	243cm		

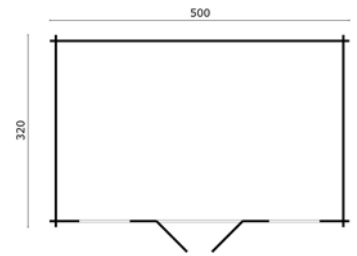

BLOKHUT ROME			
Artikelnummer	40.7022	Deurhoogte incl. kozijn	ca. 195cm
Houtdikte	44mm	Ramen	2 (te openen)
Houtsoort	onbehandeld vuren	Glas	dubbel glas
Afmeting	500x320+90cm	Dakbedekking	dakshingles
Funderingsmaat	480x300cm	Bevestigingsmaterialen	exclusief
Nokhoogte	ca. 264cm		

van 2999,-
voor 2499,-

Opties:

Impregneren groen, bruin, zilvergrijs	435.00
Houten vloer 18mm	480.00
Houten vloer 27mm.....	660.00
Impregneren vloer.....	120.00
Starterset (nagels, ventilatierooster & stormankerset)	79.95
Funderingsbalken	
- geïmpregneerd.....	105.00
- hardhout.....	180.00
- kunststof.....	180.00
Beits	399.60
Dakgootset kunststof 65mm	189.95
Dakgootset kunststof 100mm	259.95
Dakgootset verzinkt 125mm	299.95
Kit voor dakbedekking	49.75
Extra wandlaag	184.30

Alle opties zijn te vinden vanaf pagina 419

Kunststof dakgoten zijn leverbaar in de kleur zwart

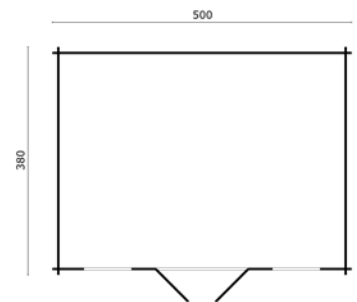

BLOKHUT PARIJS			
Artikelnummer	40.7023	Deurhoogte incl. kozijn	ca. 195cm
Houtdikte	44mm	Ramen	2 (te openen)
Houtsoort	onbehandeld vuren	Glas	dubbel glas
Afmeting	500x380+90cm	Dakbedekking	dakshingles
Funderingsmaat	480x360cm	Bevestigingsmaterialen	exclusief
Nokhoogte	ca. 264cm		

van 3179,-
voor 2649,-

Opties:

Impregneren groen, bruin, zilvergrijs	500.00
Houten vloer 18mm	540.00
Houten vloer 27mm.....	660.00
Impregneren vloer.....	135.00
Starterset (nagels, ventilatierooster & stormankerset)	79.95
Funderingsbalken	
- geïmpregneerd.....	105.00
- hardhout.....	180.00
- kunststof.....	180.00
Beits	399.60
Dakgootset kunststof 65mm	189.90
Dakgootset kunststof 100mm	259.95
Dakgootset verzinkt 125mm	299.95
Kit voor dakbedekking	49.65
Extra wandlaag	192.80

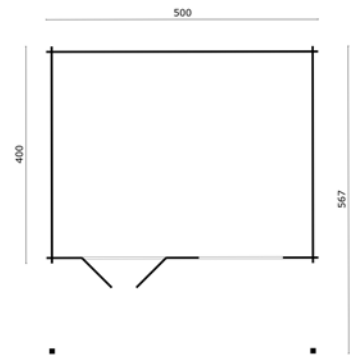

van 3539,-
voor **2949,-**

Opties:

- Impregneren groen, bruin, zilvergrijs 505.00
- Houten vloer 18mm 600.00
- Houten vloer 27mm..... 840.00
- Impregneren vloer..... 150.00
- Starterset (nagels, ventilatierooster & stormankerset)79.95
- Funderingsbalken
- geïmpregneerd..... 122.50
- hardhout..... 210.00
- kunststof..... 210.00
- Beits 449.55
- Dakgootset kunststof 100mm 337.90
- Dakgootset verzinkt 125mm 299.95
- Kit voor dakbedekking49.75
- Extra wandlaag 192.80

BLOKHUT KLAAS			
Artikelnummer	40.7086	Deurhoogte incl. kozijn	ca. 195cm
Houtdikte	44mm	Ramen	1 (te openen)
Houtsoort	onbehandeld vuren	Glas	dubbel glas
Afmeting	500x400+200cm	Dakbedekking	dakshingles
Funderingsmaat	480x380cm	Bevestigingsmaterialen	exclusief
Nokhoogte	ca. 264cm		

Alle opties zijn te vinden vanaf pagina 419

Kunststof dakgoten zijn leverbaar in de kleur zwart

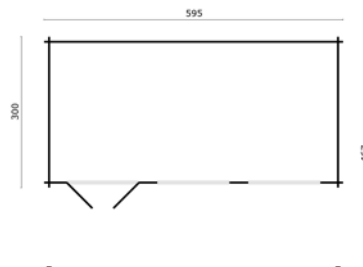

van 3599,-
voor **2999,-**

Opties:

- Impregneren groen, bruin, zilvergrijs 590.00
- Houten vloer 18mm 480.00
- Houten vloer 27mm..... 660.00
- Impregneren vloer..... 135.00
- Starterset (nagels, ventilatierooster & stormankerset)79.95
- Funderingsbalken
- geïmpregneerd..... 105.00
- hardhout..... 180.00
- kunststof..... 180.00
- Beits 449.55
- Dakgootset kunststof 100mm 259.95
- Dakgootset verzinkt 125mm 299.95
- Kit voor dakbedekking49.75
- Extra wandlaag 192.80

BLOKHUT PIET			
Artikelnummer	40.7058	Deurhoogte incl. kozijn	ca. 195cm
Houtdikte	44mm	Ramen	2 (te openen)
Houtsoort	onbehandeld vuren	Glas	dubbel glas
Afmeting	595x300+200cm	Dakbedekking	dakshingles
Funderingsmaat	575x280cm	Bevestigingsmaterialen	exclusief
Nokhoogte	ca. 264cm		

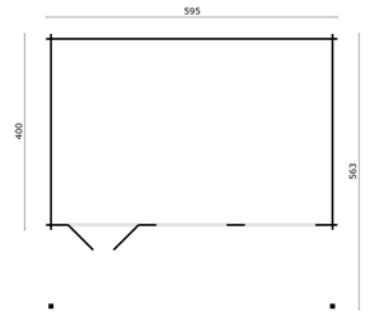

van 3839,-
voor **3199,-**

Opties:

Impregneren groen, bruin, zilvergrijs	685.00
Houten vloer 18mm	660.00
Houten vloer 27mm.....	900.00
Impregneren vloer.....	165.00
Starterset (nagels, ventilatierooster & stormankerset)	79.95
Funderingsbalken	
- geïmpregneerd.....	122.50
- hardhout.....	210.00
- kunststof.....	210.00
Beits	499.50
Dakgootset kunststof 100mm	337.90
Dakgootset verzinkt 125mm	299.95
Kit voor dakbedekking	59.70
Extra wandlaag	209.80

BLOKHUT GIJS			
Artikelnummer	40.7057	Deurhoogte incl. kozijn	195cm
Houtdikte	44mm	Ramen	2 (te openen)
Houtsoort	onbehandeld vuren	Glas	dubbel glas
Afmeting	595x400+200cm	Dakbedekking	dakshingles
Funderingsmaat	575x380cm	Bevestigingsmaterialen	exclusief
Nokhoogte	264cm		

Alle opties zijn te vinden vanaf pagina 419

Kunststof dakgoten zijn leverbaar in de kleur zwart

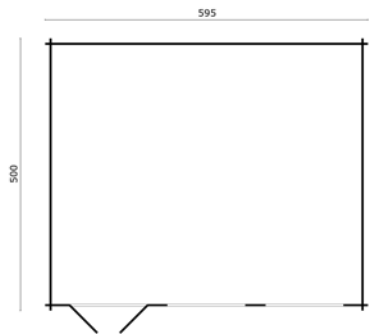

van 4079,-
voor **3399,-**

Opties:

Impregneren groen, bruin, zilvergrijs	670.00
Houten vloer 18mm	840.00
Houten vloer 27mm.....	1140.00
Impregneren vloer.....	210.00
Starterset (nagels, ventilatierooster & stormankerset)	79.95
Funderingsbalken	
- geïmpregneerd.....	140.00
- hardhout.....	240.00
- kunststof.....	240.00
Beits	599.40
Dakgootset kunststof 100mm	259.85
Dakgootset verzinkt 125mm	299.95
Kit voor dakbedekking	69.65
Extra wandlaag	226.80

BLOKHUT TRUUS			
Artikelnummer	40.7055	Deurhoogte incl. kozijn	ca. 195cm
Houtdikte	44mm	Ramen	2 (te openen)
Houtsoort	onbehandeld vuren	Glas	dubbel glas
Afmeting	595x500+75cm	Dakbedekking	dakshingles
Funderingsmaat	575x480cm	Bevestigingsmaterialen	exclusief
Nokhoogte	ca. 264cm		

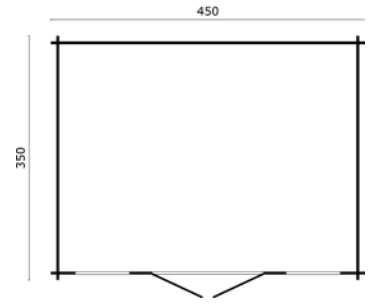

van 2879,-
voor 2399,-

Opties:

Impregneren groen, bruin, zilvergrijs	435.00
Houten vloer 18mm	420.00
Houten vloer 27mm	600.00
Impregneren vloer	105.00
Starterset (nagels, ventilatierooster & stormankerset)	59.95
Funderingsbalken	
- geïmpregneerd	105.00
- hardhout	180.00
- kunststof	180.00
Beits	349.65
Dakgootset kunststof 65mm	189.90
Dakgootset kunststof 100mm	259.95
Dakgootset verzinkt 125mm	299.95
Kit voor dakbedekking	29.85
Extra wandlaag	175.80

BLOKHUT JENNY			
Artikelnummer	40.7269	Deurhoogte incl. kozijn	ca. 188cm
Houtdikte	40mm	Ramen	2 (te openen)
Houtsoort	onbehandeld vuren	Glas	dubbel glas
Afmeting	450x350cm	Dakbedekking	dakshingles
Funderingsmaat	430x330cm	Bevestigingsmaterialen	exclusief
Nokhoogte	ca. 240cm		

Alle opties zijn te vinden vanaf pagina 419

Kunststof dakgoten zijn leverbaar in de kleur zwart

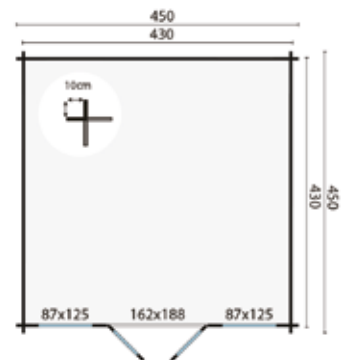

van 3119,-
voor 2599,-

Opties:

Impregneren groen, bruin, zilvergrijs	615.00
Houten vloer 18mm	480.00
Houten vloer 27mm	660.00
Impregneren vloer	135.00
Starterset (nagels, ventilatierooster & stormankerset)	59.95
Funderingsbalken	
- geïmpregneerd	105.00
- hardhout	180.00
- kunststof	180.00
Beits	449.55
Dakgootset kunststof 65mm	189.90
Dakgootset kunststof 100mm	259.95
Dakgootset verzinkt 125mm	299.95
Kit voor dakbedekking	29.85
Extra wandlaag	192.80

BLOKHUT MEAGHAN			
Artikelnummer	40.7286	Deurhoogte incl. kozijn	188cm
Houtdikte	40mm	Ramen	2 (te openen)
Houtsoort	onbehandeld vuren	Glas	dubbel glas
Afmeting	450x450cm	Dakbedekking	dakshingles
Funderingsmaat	430x430cm	Bevestigingsmaterialen	exclusief
Nokhoogte	250cm		

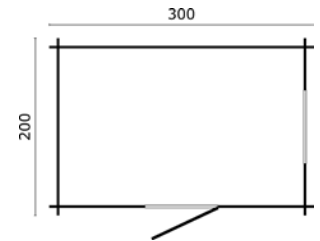

van 1319,-
voor 1099,-

Opties:

- Impregneren groen, bruin, zilvergrijs 190.00
- Houten vloer 18mm 180.00
- Houten vloer 27mm 240.00
- Impregneren vloer 45.00
- Starterset (nagels, ventilatierooster & stormankerset) 56.95
- Funderingsbalken
- geïmpregneerd 70.00
- hardhout 120.00
- kunststof 120.00
- Beits 199.80
- Dakgootset kunststof 65mm 189.95
- Dakgootset kunststof 100mm 259.95
- Dakgootset verzinkt 125mm 219.95
- Kit voor dakbedekking 29.85
- Extra wandlaag 104.80

BLOKHUT LIANNE			
Artikelnummer	40.7275	Deurhoogte incl. kozijn	ca. 193cm
Houtdikte	28mm	Ramen	1 (vast)
Houtsoort	onbehandeld vuren	Glas	enkel glas
Afmeting	300x200cm	Dakbedekking	dakleer
Funderingsmaat	282x182cm	Bevestigingsmaterialen	exclusief
Nokhoogte	ca. 209cm		

Alle opties zijn te vinden vanaf pagina 419

Kunststof dakgoten zijn leverbaar in de kleur zwart

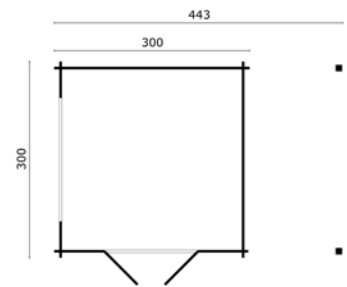

van 1499,-
voor 2149,-

Opties:

- Impregneren groen, bruin, zilvergrijs 205.00
- Houten vloer inclusief
- Starterset (nagels, ventilatierooster & stormankerset) 56.95
- Funderingsbalken
- geïmpregneerd 70.00
- hardhout 120.00
- kunststof 120.00
- Beits 199.80
- Dakgootset kunststof 65mm 189.95
- Dakgootset kunststof 100mm 259.95
- Dakgootset verzinkt 125mm 219.95
- Kit voor dakbedekking 19.90
- Extra wandlaag 143.10

BLOKHUT ROTTERDAM			
Artikelnummer	40.7097	Deurhoogte incl. kozijn	ca. 194cm
Houtdikte	19mm	Ramen	1 (vast)
Houtsoort	onbehandeld vuren	Glas	enkel glas
Afmeting	300x300+115cm	Dakbedekking	dakleer
Funderingsmaat	280x280cm	Bevestigingsmaterialen	exclusief
Nokhoogte	ca. 226cm		

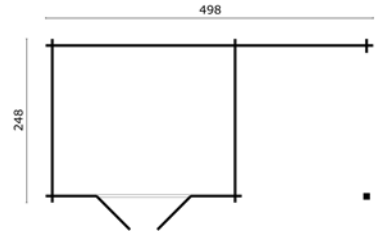

van 1559,-
voor 1299,-

Opties:

Impregneren groen, bruin, zilvergrijs	315.00
Houten vloer 18mm	180.00
Houten vloer 27mm	240.00
Impregneren vloer	45.00
Starterset (nagels, ventilatierooster & stormankerset)	56.95
Funderingsbalken	
- geïmpregneerd	87.50
- hardhout	150.00
- kunststof	150.00
Beits	199.80
Dakgootset kunststof 65mm	189.95
Dakgootset kunststof 100mm	259.95
Dakgootset verzinkt 125mm	219.95
Kit voor dakbedekking	19.90
Extra wandlaag	160.25

BLOKHUT ELBURG

Artikelnummer	40.7186	Deurhoogte incl. kozijn	ca. 195cm
Houtdikte	28mm	Glas	enkel glas
Houtsoort	onbehandeld vuren	Dakbedekking	dakleer
Afmeting	248+250x248cm	Bevestigingsmaterialen	exclusief
Funderingsmaat	480x230cm		
Nokhoogte	ca. 226cm		

Alle opties zijn te vinden vanaf pagina 419

Kunststof dakgoten zijn leverbaar in de kleur zwart

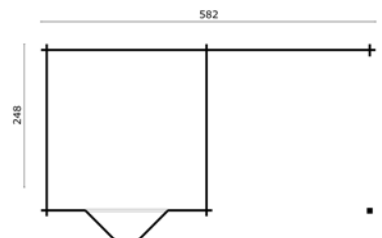

van 1979,-
voor 1649,-

Opties:

Impregneren groen, bruin, zilvergrijs	395.00
Houten vloer 18mm	240.00
Houten vloer 27mm	360.00
Impregneren vloer	60.00
Starterset (nagels, ventilatierooster & stormankerset)	56.95
Funderingsbalken	
- geïmpregneerd	87.50
- hardhout	150.00
- kunststof	150.00
Beits	299.70
Dakgootset kunststof 65mm	189.95
Dakgootset kunststof 100mm	259.95
Dakgootset verzinkt 125mm	219.95
Kit voor dakbedekking	39.80
Extra wandlaag	166.75

BLOKHUT HATTEM

Artikelnummer	40.7197	Deurhoogte incl. kozijn	ca. 195cm
Houtdikte	28mm	Glas	enkel glas
Houtsoort	onbehandeld vuren	Dakbedekking	dakleer
Afmeting	298+284x298cm	Bevestigingsmaterialen	exclusief
Funderingsmaat	564x280cm		
Nokhoogte	ca. 226cm		

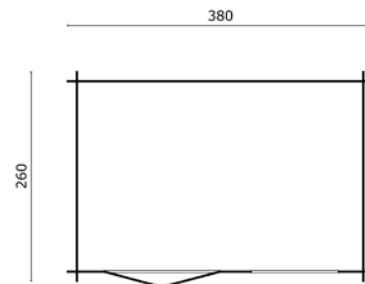

BLOKHUT UDDEL

Artikelnummer	40.7198	Deurhoogte incl. kozijn	ca. 195cm
Houtdikte	28mm	Ramen	1 (te openen)
Houtsoort	onbehandeld vuren	Glas	enkel glas
Afmeting	380x260cm	Dakbedekking	dakleer
Funderingsmaat	362x242cm	Bevestigingsmaterialen	exclusief
Nokhoogte	ca. 226cm		

van 1679,-
voor 1399,-

Opties:

Impregneren groen, bruin, zilvergrijs	285.00
Houten vloer 18mm	300.00
Houten vloer 27mm	420.00
Impregneren vloer	135.00
Starterset (nagels, ventilatierooster & stormankerset)	56.95
Funderingsbalken	
- geïmpregneerd	70.00
- hardhout	120.00
- kunststof	120.00
Beits	199.80
Dakgootset kunststof 65mm	189.95
Dakgootset kunststof 100mm .	259.95
Dakgootset verzinkt 125mm	219.95
Kit voor dakbedekking	29.85
Extra wandlaag	134.25

Alle opties zijn te vinden vanaf pagina 419

Kunststof dakgoten zijn leverbaar in de kleur zwart

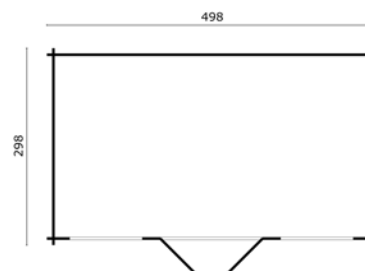

BLOKHUT ZUTPHEN

Artikelnummer	40.7195	Deurhoogte incl. kozijn	ca. 195cm
Houtdikte	28mm	Ramen	2 (te openen)
Houtsoort	onbehandeld vuren	Glas	enkel glas
Afmeting	498x298cm	Dakbedekking	dakleer
Funderingsmaat	480x280cm	Bevestigingsmaterialen	exclusief
Nokhoogte	ca. 226cm		

van 2155,-
voor 1795,-

Opties:

Impregneren groen, bruin, zilvergrijs	390.00
Houten vloer 18mm	420.00
Houten vloer 27mm	600.00
Impregneren vloer	105.00
Starterset (nagels, ventilatierooster & stormankerset)	56.95
Funderingsbalken	
- geïmpregneerd	105.00
- hardhout	180.00
- kunststof	180.00
Beits	299.70
Dakgootset kunststof 100mm .	259.95
Dakgootset verzinkt 125mm	279.85
Kit voor dakbedekking	39.80
Extra wandlaag	153.75

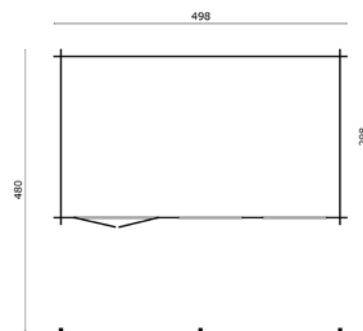

van 2609,-
voor **2175,-**

Opties:

- Impregneren groen, bruin, zilvergrijs 380.00
- Houten vloer 18mm 420.00
- Houten vloer 27mm 600.00
- Impregneren vloer 105.00
- Starterset (nagels, ventilatierooster & stormankerset) 113.90
- Funderingsbalken
- geïmpregneerd 105.00
- hardhout 180.00
- kunststof 180.00
- Beits 299.70
- Dakgootset kunststof 100mm 259.95
- Dakgootset verzinkt 125mm 279.85
- Kit voor dakbedekking 49.75
- Extra wandlaag 143.80

BLOKHUT ETTEN-LEUR

Artikelnummer	40.7199	Deurhoogte incl. kozijn	ca. 195cm
Houtdikte	28mm	Ramen	2 (te openen)
Houtsoort	onbehandeld vuren	Glas	enkel glas
Afmeting	498x298+200cm	Dakbedekking	dakleer
Funderingsmaat	480x280cm	Bevestigingsmaterialen	exclusief
Nokhoogte	ca. 226cm		

Alle opties zijn te vinden vanaf pagina 419

Kunststof dakgoten zijn leverbaar in de kleur zwart

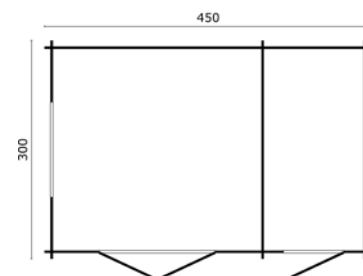

van 2249,-
voor **1875,-**

Opties:

- Impregneren groen, bruin, zilvergrijs 410.00
- Houten vloer 18mm 360.00
- Houten vloer 27mm 480.00
- Impregneren vloer 90.00
- Starterset (nagels, ventilatierooster & stormankerset) 56.95
- Funderingsbalken
- geïmpregneerd 105.00
- hardhout 180.00
- kunststof 180.00
- Beits 179.95
- Dakgootset kunststof 65mm 189.95
- Dakgootset kunststof 100mm 259.05
- Dakgootset verzinkt 125mm 219.95
- Kit voor dakbedekking 29.85
- Extra wandlaag 184.75

BLOKHUT RHÖN P

Artikelnummer	40.7259	Deurhoogte incl. kozijn	ca. 184cm
Houtdikte	34mm	Ramen	1 (te openen)
Houtsoort	onbehandeld vuren	Glas	enkel glas
Afmeting	300+150x300cm	Dakbedekking	dakleer
Funderingsmaat	430x280cm	Bevestigingsmaterialen	exclusief
Nokhoogte	ca. 209cm		

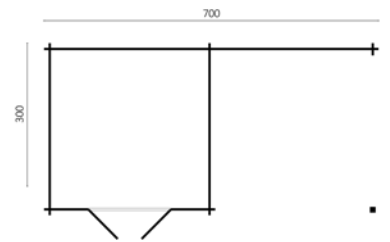

van 2639,-
voor 2199,-

Opties:

Impregneren groen	inclusief
Houten vloer 18mm	300.00
Houten vloer 27mm.....	420.00
Impregneren vloer.....	75.00
Starterset (nagels, ventilatierooster & stormankerset)	56.95
Funderingsbalken	
- geïmpregneerd.....	105.00
- hardhout.....	180.00
- kunststof.....	180.00
Beits	299.70
Dakgootset kunststof 100mm ..	259.95
Dakgootset verzinkt 125mm	279.85
Kit voor dakbedekking	49.75
Extra wandlaag	201.85

BLOKHUT ORLANDO

Artikelnummer	40.7308	Deurhoogte incl. kozijn	188cm
Houtdikte	28mm	Glas	enkel glas
Houtsoort	geïmpregneerd vuren	Dakbedekking	dakleer
Afmeting	400+300x300cm	Bevestigingsmaterialen	exclusief
Funderingsmaat	680x280cm		
Nokhoogte	217cm		

Alle opties zijn te vinden vanaf pagina 419

Kunststof dakgoten zijn leverbaar in de kleur zwart

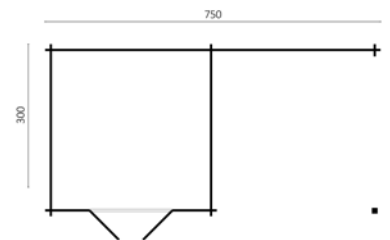

van 2699,-
voor 2249,-

Opties:

Impregneren groen	inclusief
Houten vloer 18mm	240.00
Houten vloer 27mm.....	300.00
Impregneren vloer.....	60.00
Starterset (nagels, ventilatierooster & stormankerset)	56.95
Funderingsbalken	
- geïmpregneerd.....	105.00
- hardhout.....	180.00
- kunststof.....	180.00
Beits	299.70
Dakgootset kunststof 100mm ..	259.95
Dakgootset verzinkt 125mm	299.95
Kit voor dakbedekking	49.75
Extra wandlaag	201.85

BLOKHUT RAY

Artikelnummer	40.7307	Deurhoogte incl. kozijn	188cm
Houtdikte	28mm	Glas	enkel glas
Houtsoort	geïmpregneerd vuren	Dakbedekking	dakleer
Afmeting	300+450x300cm	Bevestigingsmaterialen	exclusief
Funderingsmaat	730x280cm		
Nokhoogte	217cm		

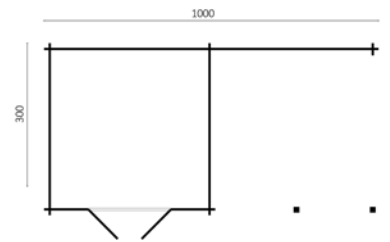

van 3119,-
voor **2599,-**

Opties:

Impregneren groen	inclusief
Houten vloer 18mm	300.00
Houten vloer 27mm.....	420.00
Impregneren vloer.....	75.00
Starterset (nagels, ventilatierooster & stormankerset)	113.90
Funderingsbalken	
- geïmpregneerd.....	122.50
- hardhout.....	210.00
- kunststof.....	210.00
Beits	349.65
Dakgootset kunststof 100mm .	259.95
Dakgootset verzinkt 125mm	279.85
Kit voor dakbedekking	69.55
Extra wandlaag	223.00

BLOKHUT DAVE

Artikelnummer	40.7309	Deurhoogte incl. kozijn	188cm
Houtdikte	28mm	Glas	enkel glas
Houtsoort	geïmpregneerd vuren	Dakbedekking	dakleer
Afmeting	400+600x300cm	Bevestigingsmaterialen	exclusief
Funderingsmaat	980x280cm		
Nokhoogte	217cm		

Alle opties zijn te vinden vanaf pagina 419

Kunststof dakgoten zijn leverbaar in de kleur zwart



Tuindeco heeft de bewuste keuze gemaakt om in haar bedrijfsactiviteiten te streven naar het bereiken van een balans tussen People, Planet en Profit. Tuindecoco richt zich op nieuwe marktkansen, groei en innovatie met winst voor mens, maatschappij en milieu. Tuindecoco doet al jaren haar uiterste best om te zorgen dat de houten materialen en producten die zij levert, voldoen aan haar eigen maatstaven van duurzame kwaliteit en wij zullen geen hout verhandelen uit illegaal houtkap.

Tuindecoco heeft zich in 2013 aangesloten bij het partnernetwerk van FSC-Nederland. Als één van de grootste leveranciers van tuinhout in Nederland, maakt Tuindecoco op deze manier duidelijk concreet aan de slag te willen gaan met het vanzelfsprekend maken van FSC en bij te willen dragen aan de bescherming en het verantwoord beheer van bossen wereldwijd. Hierbij gaan wij bewust een stap verder dan de in maart 2013 in werking getreden Europese Houtverordening (i.c. Forest Law Enforcement Governance & Trade, FLEGT) die de import van illegaal hout moet tegengaan.

Als leverancier van producten die afkomstig zijn uit het bos, vinden wij het niet meer dan logisch dat we weten waar deze producten vandaan komen en hoe het er in het bos aan toegaat. Daarnaast is het voor ons belangrijk om ook in de toekomst houten producten te kunnen blijven leveren. Gebruik van FSC-hout en ons partnerschap met FSC-Nederland geven aan deze wensen de juiste invulling.



FLEGT staat voor Forest Law Enforcement, Governance and Trade.

Het FLEGT-actieplan is al opgestart in 2003, met het doel illegale houtkap te verminderen door het bevorderen en implementeren van duurzaam en legaal bosbeheer.

Per 15 november 2016 is de 1e vrijwillige partnerschapsovereenkomst met Indonesië in werking getreden.

Alle houtproducten afkomstig uit Indonesië die in Europa worden geïmporteerd moet sinds 15 november 2016 voldoen aan de FLEGT verordening.

In Nederland is de NVWA de bevoegde autoriteit die alle inkomende goederen onderwerpt aan controle op de echtheid en in overeenstemming van de vergunning.

In samenwerking met de douane controleert de NVWA de zendingen steekproefsgewijs.



Tuindecoco is gecertificeerd voor FSC (Forest Stewardship Council) en PEFC (Programme for the Endorsement of Forest Certification).

PEFC (Programme for the Endorsement of Forest Certification) is een wereldwijde non-profit en non-gouvernementele organisatie ter bevordering van duurzaam bosbeheer. Het uiteindelijke doel van PEFC is dat alle bossen ter wereld op een goede manier worden beheerd. Door middel van certificering van bosbeheer kunnen beseigenaren laten zien dat zij hun bos volgens de eisen van PEFC beheren. Uit een gecertificeerd bos kan PEFC-gecertificeerd hout worden geoogst. Chain of Custody gecertificeerde bedrijven verderop in de keten, kunnen dit hout verwerken in PEFC-gecertificeerde producten.

Kijk voor meer informatie op de website van PEFC Internationaal: www.pefc.org of van PEFC-Nederland: www.pefcnederland.nl



FSC (Forest Stewardship Council of Raad voor Goed Bosbeheer) is een internationale non-profit organisatie, opgericht in 1993, met als doel het bevorderen van milieubewust, sociaal verantwoord en economisch rendabel beheer van 's werelds bossen.

FSC stimuleert verantwoord bosbeheer. Kijk voor meer informatie op de website van FSC-Internationaal: www.fsc.org of van FSC-Nederland: www.fsc.nl Hier vindt u ook de 10 FSC-principes voor goed bosbeheer.

Beseigenaren, houthandelaren, milieugroepen en vertegenwoordigers van lokale bevolkingsgroepen moeten samenwerken om wereldwijd het bosbeheer te verbeteren. Eén van de belangrijkste doelstellingen is om de houtproductie op een economisch haalbare wijze en aan de hand van ecologisch en sociaal verantwoorde methodes te laten verlopen.

De kern van het werk van FSC is zorgen dat zowel tropische als niet-tropische bossen goed worden beheerd.

Door het FSC-keurmerksysteem kunnen beseigenaren die zich aan de afspraken houden, zich onderscheiden van degenen die hun bos niet goed beheren. Daarnaast maakt FSC het hout herkenbaar voor de eindgebruiker. Deze kan er zeker van zijn dat het uit goed beheerde bossen komt, doordat het hout door de hele handelsketen wordt gevolgd. Het instrument dat hiervoor wordt gebruikt is certificering, zowel van het bosbeheer als van de handelsketen. Certificering gebeurt door één van de onafhankelijke organisaties die daarvoor door FSC zijn geaccrediteerd.

PEFC heeft de eisen voor bosbeheer niet eigenhandig opgesteld, maar hanteert de ruim 250 eisen afkomstig uit een internationaal multistakeholdersoverleg. Deze internationaal opgestelde criteria worden door 149 landen onderschreven. Naast economische en ecologische eisen kent PEFC ook strikte eisen voor sociale arbeidsnormen (International Labour Organization). Het resultaat is dat we terecht kunnen zeggen dat FSC of PEFC alleen FSC/PEFC is als er FSC of PEFC op staat. Onafhankelijke controleurs zien toe op naleving van de regels.



Het Komo-keurmerk wordt gevoerd door de Stichting Keuringsbureau Hout (SKH). De taak van deze stichting is het uitgeven van kwaliteitscertificaten en het toezicht houden op onder meer het onder hoge druk impregneren van hout met een schimmel- en insectenwerend product dat tevens de levensduur van het hout verlengt.

Het doel van deze stichting is om in de houtsector kwaliteitszorg gedurende het proces van basismateriaal tot eindproduct volgens vastgestelde richtlijnen te certificeren. In de richtlijnen voor houtverduurzaming staat o.a. vermeld waaraan impregneermiddelen, impregneerprocessen en geïmpregneerde producten moeten voldoen. Tuindecoco impregneert altijd volgens de meest recente richtlijnen.

Kort samengevat:

Een KOMO-certificaat garandeert een milieu-verantwoorde houtverduurzaming met als resultaat een goed geïmpregneerd product. U kunt de Tuindecoco artikelen met KOMO-certificaat herkennen aan het KOMO logo.



Er zijn verschillende mogelijkheden om een afscheiding te maken in uw tuin. Hiervoor zijn diverse hoogtes aan betonsystemen die samen met o.a. tuinschermen zorgen voor privacy. Ons assortiment is zo uitgebreid dat u zelf een mooie, natuurlijke, duurzame en sfeervolle afscheiding kunt maken. Hierin kunt u zo creatief zijn als u wilt om uw eigen tuin in te richten.



HOUT-BETONSYSTEEM 180 MET ONDERPLATEN

De betonpalen voor dit systeem zijn in diverse lengtes verkrijgbaar om op deze manier hoogteverschillen op te kunnen vangen. De betonpalen hebben een vaste sponningmaat die geschikt is voor zowel gladde als smalle motief onderplaten. Bij gebruik van een smalle motiefplaat is een houten afdekkap alleen mogelijk als u het tuinscherm inkort naar een hoogte van 178cm.

Wanneer u ervoor kiest om de betonpalen in combinatie met toogschermen te gaan gebruiken, dient u onderin de sponning gebruik te maken van de daarvoor bestemde opvulblokjes die te vinden zijn op pagina 23.

De betonpalen van 308cm lang hebben een sponning die geschikt is voor 2 gladde onderplaten of 2 smalle motief onderplaten. Ook is het mogelijk om gebruik te maken van 1 brede motiefplaat, maar dan dient u de onderzijde op te vullen met de daarvoor bestemde opvulblokjes die te vinden zijn op pagina 23. Beide mogelijkheden zijn in combinatie met tuinschermen van 180cm hoog.

Voor een zeer uitgebreid assortiment tuinschermen voor dit hout-betonsysteem zie pagina's 26-39





Betonpaal wit/grijs met diamantkop en vellingkant

1.52180	10.0x10.0x180cm - Tussenmodel voor schermen 90cm hoog	24.95
1.52180E	10.0x10.0x180cm - Eindmodel voor schermen 90cm hoog	30.95
1.52220	10.0x10.0x220cm - Tussenmodel voor schermen 120cm hoog	24.95
1.52250	10.0x10.0x250cm - Tussenmodel voor schermen 150cm hoog	24.95
1.52280	10.0x10.0x280cm - Tussenmodel geschikt voor zowel rechte als toogschermen 180cm hoog	24.95
1.52280H	10.0x10.0x280cm - Hoekmodel geschikt voor zowel rechte als toogschermen 180cm hoog	30.95
1.52280E	10.0x10.0x280cm - Eindmodel geschikt voor zowel rechte als toogschermen 180cm hoog	29.95
1.52280T	10.0x10.0x280cm - T-model geschikt voor zowel rechte als toogschermen 180cm hoog	30.95
1.52700	10.0x10.0x280cm - Tussenmodel met kabeldoorvoer geschikt voor zowel rechte als toogschermen 180cm hoog	41.95
1.52308	10.0x10.0x308cm - Tussenmodel t.b.v. 2 gladde platen en geschikt voor zowel rechte als toogschermen 180cm hoog	43.95
1.52308H	10.0x10.0x308cm - Hoekmodel t.b.v. 2 gladde platen en geschikt voor zowel rechte als toogschermen 180cm hoog	47.95
1.52308E	10.0x10.0x308cm - Eindmodel t.b.v. 2 gladde platen en geschikt voor zowel rechte als toogschermen 180cm hoog	46.95



Betonpaal antraciet met diamantkop en vellingkant

1.53180	10.0x10.0x180cm - Tussenmodel voor schermen 90cm hoog	33.95
1.53180E	10.0x10.0x180cm - Eindmodel voor schermen 90cm hoog	39.95
1.53220	10.0x10.0x220cm - Tussenmodel voor schermen 120cm hoog	33.95
1.53250	10.0x10.0x250cm - Tussenmodel voor schermen 150cm hoog	33.95
1.53280	10.0x10.0x280cm - Tussenmodel geschikt voor zowel rechte als toogschermen 180cm hoog	33.95
1.53280H	10.0x10.0x280cm - Hoekmodel geschikt voor zowel rechte als toogschermen 180cm hoog	39.95
1.53280E	10.0x10.0x280cm - Eindmodel geschikt voor zowel rechte als toogschermen 180cm hoog	38.95
1.53280T	10.0x10.0x280cm - T-model geschikt voor zowel rechte als toogschermen 180cm hoog	39.95
1.53700	10.0x10.0x280cm - Tussenmodel met kabeldoorvoer geschikt voor zowel rechte als toogschermen 180cm hoog	48.95
1.53308	10.0x10.0x308cm - Tussenmodel t.b.v. 2 gladde platen en geschikt voor zowel rechte als toogschermen 180cm hoog	46.95
1.53308H	10.0x10.0x308cm - Hoekmodel t.b.v. 2 gladde platen en geschikt voor zowel rechte als toogschermen 180cm hoog	49.95
1.53308E	10.0x10.0x308cm - Eindmodel t.b.v. 2 gladde platen en geschikt voor zowel rechte als toogschermen 180cm hoog	49.95



Betonpaal met halfronde kop en vellingkant

1.52703	10.0x10.0x280cm - Tussenmodel wit/grijs geschikt voor zowel rechte als toogschermen 180cm hoog	24.95
1.53703	10.0x10.0x280cm - Tussenmodel antraciet geschikt voor zowel rechte als toogschermen 180cm hoog	33.95



Betonpaal met diamantkop, 3 groeven en vellingkant

1.58470	10.0x10.0x280cm - Tussenmodel wit/grijs geschikt voor zowel rechte als toogschermen 180cm hoog	38.95
1.58570	10.0x10.0x280cm - Tussenmodel antraciet geschikt voor zowel rechte als toogschermen 180cm hoog	42.95



LICHTGEWICHT BETONPAAL

Door een speciale samenstelling van de grondstoffen is de lichtgewicht betonpaal een stuk sterker als de standaard betonpaal. De lichtgewicht betonpalen hebben een gewicht van 43kg en zijn daardoor makkelijker hanteerbaar als de standaard betonpalen.

**Betonpaal wit/grijs lichtgewicht met diamantkop en vellingkant**

1.52800	10.0x10.0x280cm - Tussenmodel geschikt voor zowel rechte als toogschermen 180cm hoog	38.95
1.52800H	10.0x10.0x280cm - Hoekmodel geschikt voor zowel rechte als toogschermen 180cm hoog	43.95
1.52800E	10.0x10.0x280cm - Eindmodel geschikt voor zowel rechte als toogschermen 180cm hoog	43.95
1.52800T	10.0x10.0x280cm - T-model geschikt voor zowel rechte als toogschermen 180cm hoog	43.95

**Betonpaal antraciet lichtgewicht met diamantkop en vellingkant**

1.53800	10.0x10.0x280cm - Tussenmodel geschikt voor zowel rechte als toogschermen 180cm hoog	42.95
1.53800H	10.0x10.0x280cm - Hoekmodel geschikt voor zowel rechte als toogschermen 180cm hoog	47.95
1.53800E	10.0x10.0x280cm - Eindmodel geschikt voor zowel rechte als toogschermen 180cm hoog	47.95
1.53800T	10.0x10.0x280cm - T-model geschikt voor zowel rechte als toogschermen 180cm hoog	47.95

DE SLIMLINE BETONPAAL

De Slimline betonpaal van 7.5x7.5cm is een slankere uitvoering van de standaard 10x10cm betonpaal.

Ondanks de kleinere afmetingen is deze paal door de samenstelling van grondstoffen bijzonder sterk. De mechanische eigenschappen zijn vergelijkbaar met 10x10cm palen.

De Slimline betonpalen hebben een gewicht van 34kg en zijn daardoor makkelijker hanteerbaar als de standaard betonpalen.

**Slimline betonpaal wit/grijs met diamantkop en vellingkant ®**

1.58600	7.5x7.5x280cm - Tussenmodel	21.95
1.58600E	7.5x7.5x280cm - Eindmodel	26.95
1.58700	7.5x7.5x280cm - Tussenmodel	27.95
1.58700E	7.5x7.5x280cm - Eindmodel	32.95

nieuw

Deze speciaal voor Tuindeco ontwikkelde producten zijn gepatenteerd.

**Gladde onderplaat**

Onderplaten zijn voorzien van 2 gladde zichtkanten en afwateringsdakje

1.55184	H24.0xD3.5xL184cm wit/grijs onderplaat is voorzien van 2 gladde zichtkanten en afwateringsdakje	17.95
1.55224	H24.0xD3.5xL224cm wit/grijs onderplaat is voorzien van 2 gladde zichtkanten en afwateringsdakje	24.95
1.56184	H24.0xD3.5xL184cm antraciet onderplaat is voorzien van 2 gladde zichtkanten en afwateringsdakje	19.95
1.56224	H24.0xD3.5xL224cm antraciet onderplaat is voorzien van 2 gladde zichtkanten en afwateringsdakje	28.95

Motiefplaat smal wit/grijs rotsmotief

Motiefplaat is voorzien van 2 zichtkanten

1.55526 H26.0xD4.8xL184cm 22.95



Motiefplaat smal antraciet rotsmotief

Motiefplaat is voorzien van 2 zichtkanten

1.56526 H26.0xD4.8xL184cm 24.95



Motiefplaat smal wit/grijs leisteen motief

Motiefplaat is voorzien van 2 zichtkanten

1.55926 H26.0xD4.8xL184cm 22.95



Motiefplaat smal antraciet leisteen motief

Motiefplaat is voorzien van 2 zichtkanten

1.56926 H26.0xD4.8xL184cm 24.95



Motiefplaat smal wit/grijs romeins motief

Motiefplaat is voorzien van 2 zichtkanten

1.55726 H26.0xD4.8xL184cm 22.95



nieuw

Motiefplaat smal antraciet romeins motief

Motiefplaat is voorzien van 2 zichtkanten

1.56726 H26.0xD4.8xL184cm 24.95



nieuw

Motiefplaat smal wit/grijs rabat-hout

Motiefplaat is voorzien van 2 zichtkanten

1.55826 H26.0xD4.8xL184cm 32.95



nieuw

Motiefplaat smal antraciet rabat-hout

Motiefplaat is voorzien van 2 zichtkanten

1.56826 H26.0xD4.8xL184cm 34.95



nieuw





HOUT-BETONSYSTEEM 150 MET 2 ONDERPLATEN

De 280cm betonpalen hebben een vaste sponningmaat waar 2 gladde, of 2 smalle motief onderplaten in verwerkt kunnen worden. Bovenop de platen dient een afdekkap te worden geplaatst. Wanneer de keuze valt op smalle motief onderplaten moet er rekening mee gehouden worden dat bij het gebruik van een 150cm scherm er maar 1 afdekkap gebruikt kan worden. Er moet dan een keuze worden gemaakt tussen een betonnen afdekkap op de onderplaten of een houten afdekkap bovenop het tuinscherm. Wanneer u op beide een afdekkap wenst is dit alleen mogelijk wanneer u het tuinscherm van 150cm inkort.

Dit systeem is geschikt voor schermen met een hoogte van 150cm. Voor een zeer uitgebreid assortiment tuinschermen voor dit hout-betonsysteem zie pagina's 26-39.

Betonpaal wit/grijs met diamantkop en vellingkant

T.b.v. 2 gladde platen of 2 smalle motiefplaten



1.58285	10.0x10.0x280cm - Tussenmodel geschikt voor schermen van 150cm hoog	24.95
1.58285H	10.0x10.0x280cm - Hoekmodel geschikt voor schermen van 150cm hoog	29.95
1.58285E	10.0x10.0x280cm - Eindmodel geschikt voor schermen van 150cm hoog	29.95
1.58285T	10.0x10.0x280cm - T-model geschikt voor schermen van 150cm hoog	29.95
1.52702	10.0x10.0x280cm - Tussenmodel met kabeldoorvoer geschikt voor schermen van 150cm hoog	o.a.

Betonpaal antraciet met diamantkop en vellingkant

T.b.v. 2 gladde platen of 2 smalle motiefplaten



1.58385	10.0x10.0x280cm - Tussenmodel geschikt voor schermen 150cm hoog	35.95
1.58385H	10.0x10.0x280cm - Hoekmodel geschikt voor schermen 150cm hoog	39.95
1.58385E	10.0x10.0x280cm - Eindmodel geschikt voor schermen 150cm hoog	39.95
1.58385T	10.0x10.0x280cm - T-model geschikt voor schermen 150cm hoog	39.95
1.53702	10.0x10.0x280cm - Tussenmodel met kabeldoorvoer geschikt voor schermen 150cm hoog	o.a.

Gladde onderplaat

Onderplaten zijn voorzien van 2 gladde zichtkanten en afwateringsdakje



1.55184	H24.0xD3.5xL184cm wit/grijs onderplaat is voorzien van 2 gladde zichtkanten en afwateringsdakje	17.95
1.55224	H24.0xD3.5xL224cm wit/grijs onderplaat is voorzien van 2 gladde zichtkanten en afwateringsdakje	24.95
1.56184	H24.0xD3.5xL184cm antraciet onderplaat is voorzien van 2 gladde zichtkanten en afwateringsdakje	19.95
1.56224	H24.0xD3.5xL224cm antraciet onderplaat is voorzien van 2 gladde zichtkanten en afwateringsdakje	28.95

Motiefplaat smal wit/grijs rotsmotief

Motiefplaat is voorzien van 2 zichtkanten

1.55526 H26.0xD4.8xL184cm **22.95**



Motiefplaat smal antraciet rotsmotief

Motiefplaat is voorzien van 2 zichtkanten

1.56526 H26.0xD4.8xL184cm **24.95**



Motiefplaat smal wit/grijs leisteen motief

Motiefplaat is voorzien van 2 zichtkanten

1.55926 H26.0xD4.8xL184cm **22.95**



Motiefplaat smal antraciet leisteen motief

Motiefplaat is voorzien van 2 zichtkanten

1.56926 H26.0xD4.8xL184cm **24.95**



Motiefplaat smal wit/grijs romeins motief

Motiefplaat is voorzien van 2 zichtkanten

1.55726 H26.0xD4.8xL184cm **22.95**

nieuw



Motiefplaat smal antraciet romeins motief

Motiefplaat is voorzien van 2 zichtkanten

1.56726 H26.0xD4.8xL184cm **24.95**

nieuw



Motiefplaat smal wit/grijs rabat-hout

Motiefplaat is voorzien van 2 zichtkanten

1.55826 H26.0xD4.8xL184cm **32.95**

nieuw



Motiefplaat smal antraciet rabat-hout

Motiefplaat is voorzien van 2 zichtkanten

1.56826 H26.0xD4.8xL184cm **34.95**

nieuw



Afdekkap wit/grijs

De afdekkap wordt op de bovenste plaat gemonteerd

1.59510 180cm wit/grijs **25.95**



Afdekkap antraciet

De afdekkap wordt op de bovenste plaat gemonteerd

1.59515 180cm antraciet **27.95**





HOUT-BETONSISTEEM 130 MET MOTIEFPLATEN

De 280cm betonpalen hebben een vaste sponning waarin 2 brede motiefplaten verwerkt kunnen worden. Ook is het mogelijk om 2 smalle rotsmotiefplaten te gebruiken met daar bovenop een rotsmotief opvulplaat. Het voordeel van de laatste optie is dat de platen door het lagere gewicht gemakkelijker hanteerbaar zijn. Deze motiefplaten vallen middels veer en groef in elkaar waardoor het resultaat visueel identiek is aan 2 stuks brede rotsmotiefplaten. Als afwerking van deze platen dient een afdekkap geplaatst te worden.

Dit systeem is geschikt voor schermen met een hoogte van 130cm.

Voor een zeer uitgebreid assortiment tuinschermen voor dit hout-betonsysteem zie pagina's 26-39

Betonpaal wit/grijs met diamantkop en vellingkant

T.b.v. motiefplaten



1.58030	10.0x10.0x280cm - Tussenmodel geschikt voor rechte schermen 130cm hoog	29.95
1.58030H	10.0x10.0x280cm - Hoekmodel geschikt voor rechte schermen 130cm hoog	36.95
1.58030E	10.0x10.0x280cm - Eindmodel geschikt voor rechte schermen 130cm hoog	36.95
1.58030T	10.0x10.0x280cm - T-model geschikt voor rechte schermen 130cm hoog	36.95

Betonpaal antraciet met diamantkop en vellingkant

T.b.v. motiefplaten



1.58001	10.0x10.0x280cm - Tussenmodel geschikt voor rechte schermen 130cm hoog	36.95
1.58001H	10.0x10.0x280cm - Hoekmodel geschikt voor rechte schermen 130cm hoog	40.95
1.58001E	10.0x10.0x280cm - Eindmodel geschikt voor rechte schermen 130cm hoog	40.95
1.58001T	10.0x10.0x280cm - T-model geschikt voor rechte schermen 130cm hoog	40.95



Motiefplaat wit/grijs rotsmotief

Motiefplaat is voorzien van 2 zichtkanten



1.55526	H26.0xD4.8xL184cm	22.95
1.55520	H20.0xD4.8xL184cm	20.95
1.55536	H36.0xD4.8xL184cm	31.95

Motiefplaat antraciet rotsmotief

Motiefplaat is voorzien van 2 zichtkanten



1.56526	H26.0xD4.8xL184cm	24.95
1.56520	H20.0xD4.8xL184cm	22.95
1.56536	H36.0xD4.8xL184cm	34.95

Motiefplaat wit/grijs leisteenmotief

Motiefplaat is voorzien van 2 zichtkanten



1.55936	H36.0xD4.8xL184cm	31.95
----------------	-------------------	--------------

Motiefplaat antraciet leisteenmotief

Motiefplaat is voorzien van 2 zichtkanten



1.56936	H36.0xD4.8xL184cm	34.95
----------------	-------------------	--------------

Motiefplaat wit/grijs houtmotief

Motiefplaat is voorzien van 2 zichtkanten



1.55636	H36.0xD4.8xL184cm	31.95
----------------	-------------------	--------------

Motiefplaat antraciet houtmotief

Motiefplaat is voorzien van 2 zichtkanten



1.56636	H36.0xD4.8xL184cm	34.95
----------------	-------------------	--------------

Afdekkap wit/grijs

De afdekkap wordt op de bovenste plaat gemonteerd



1.59510	180cm wit/grijs	25.95
----------------	-----------------	--------------

Afdekkap antraciet

De afdekkap wordt op de bovenste plaat gemonteerd



1.59515	180cm antraciet	27.95
----------------	-----------------	--------------



HOUT-BETONSYSTEEM MET SLEUFPAAL VOOR STAPELPROFIELEN

De betonpalen voor dit systeem hebben een lengte van 280cm. De sponning van deze palen zijn 3cm breed met een lengte van 173cm lang. Onder de normale sleuf zit een bredere sleuf van 4.5cm breed en een hoogte van 26cm. In deze onderste brede sleuf kan een gladde of smalle motief onderplaat verwerkt worden.

De sleuf van 173cm kan worden afgevuld met houten stapelprofielen. Voor de afwerking kunt u een houten verbindingbalk, zie pagina 16 gebruiken of de speciaal daarvoor ontwikkelde verzinkte U-profielen. Vanwege de werking van de houten stapelprofielen is deze afwerking zeer sterk aan te raden. Zie voor een uitgebreid assortiment stapelprofielen voor dit systeem pagina 59-61.

Hout-betonsysteem wit/grijs met brede ondersleuf



1.50410 10.0x10.0x280cm **29.95**
Tussenmodel

1.50410E 10.0x10.0x280cm **35.95**
Eindmodel

nieuw

Hout-betonsysteem antraciet met brede ondersleuf



1.51410 10.0x10.0x280cm **31.95**
Tussenmodel

1.51410E 10.0x10.0x280cm **37.95**
Eindmodel

nieuw

Verzinkt U-Profiel® t.b.v. Stapelprofielen



1.59150 U-profiel 29mm **19.95**
1.59150Z U-profiel **25.95**
29mm Zwart
gepoedercoat

*Deze speciaal
voor Tuindec
ontwikkelde
producten zijn
gepatenteerd.*

nieuw



Motiefplaat smal wit/grijs rotsmotief

Motiefplaat is voorzien van 2 zichtkanten

1.55526 H26.0xD4.8xL184cm **22.95**



Motiefplaat smal antraciet rotsmotief

Motiefplaat is voorzien van 2 zichtkanten

1.56526 H26.0xD4.8xL184cm **24.95**



Motiefplaat smal wit/grijs leisteen motief

Motiefplaat is voorzien van 2 zichtkanten

1.55926 H26.0xD4.8xL184cm **22.95**



Motiefplaat smal antraciet leisteen motief

Motiefplaat is voorzien van 2 zichtkanten

1.56926 H26.0xD4.8xL184cm **24.95**



Motiefplaat smal wit/grijs romeins motief

Motiefplaat is voorzien van 2 zichtkanten

1.55726 H26.0xD4.8xL184cm **22.95**



nieuw

Motiefplaat smal antraciet romeins motief

Motiefplaat is voorzien van 2 zichtkanten

1.56726 H26.0xD4.8xL184cm **24.95**



nieuw

Motiefplaat smal wit/grijs rabat-hout

Motiefplaat is voorzien van 2 zichtkanten

1.55826 H26.0xD4.8xL184cm **32.95**



nieuw

Motiefplaat smal antraciet rabat-hout

Motiefplaat is voorzien van 2 zichtkanten

1.56826 H26.0xD4.8xL184cm **34.95**



nieuw

Gladde onderplaat

Onderplaten zijn voorzien van 2 gladde zichtkanten en afwateringsdakje.

1.55180 H24.0xD3.5xB180cm **17.95**

1.55184 H24.0xD3.5xL184cm **17.95**

1.56180 H24.0xD3.5xB180cm **19.95**

1.56184 H24.0xD3.5xL184cm **19.95**





Betonnen sleufpalen van 270cm hebben een sleuf van 3.8cm breed en 204cm lang. Hierin kan een combinatie van 1 gladde onderplaat (180cm) met daarboven een tuinscherm 180cm geplaatst worden, afgewerkt met een houten verbindingbalk, zie pagina 16, of de speciaal daarvoor ontwikkelde U-profielen, zie pagina 13 en 31. Tevens kan een sleufpaal van 270cm compleet gevuld worden met 8,5 stuks gladde onderplaten. Hiervoor kunt u kiezen voor de standaard gladde onderplaat alsmede de stapelplaat. U kunt dit afwerken met een afdekket en een afdekkap of kiezen voor een houten verbindingbalk, zie pagina 16, of de speciaal daarvoor ontwikkelde U-profielen, zie pagina 13 en 31.

Betonnen sleufpalen van 280cm hebben een sleuf van 3.8cm breed en 216cm lang. Hierin kan een combinatie van 1 stuks brede motiefplaat met daarboven een tuinscherm van 180cm geplaatst worden. Tevens kan een sleufpaal van 280cm compleet gevuld worden met 9 stuks gladde onderplaten. Hiervoor kan men kiezen voor de standaard gladde onderplaat alsmede de stapelplaat. Ook kunt u 6 stuks brede motiefplaten plaatsen in deze paal. U kunt dit afwerken met een afdekket en een afdekkap of kiezen voor een houten verbindingbalk, zie pagina 16, of de speciaal daarvoor ontwikkelde U-profielen, zie pagina 13 en 31.

Betonnen sleufpalen van 316cm hebben een sleuf van 3.8cm breed en 252cm lang. Hierin kan gekozen worden voor 2 stuks motiefplaten met daarboven een tuinscherm van 180cm. Tevens kan een sleufpaal van 316cm compleet gevuld worden met 10.5 stuks gladde onderplaten. Hiervoor kan men kiezen voor de standaard gladde onderplaat alsmede de stapelplaat. Ook kunt u 7 stuks motiefplaten plaatsen in deze paal. U kunt dit afwerken met een afdekket en een afdekkap of kiezen voor een houten verbindingbalk, zie pagina 16, of de speciaal daarvoor ontwikkelde U-profielen, zie pagina 13 en 31.

Vraag uw wederverkoper voor meer informatie betreffende alle mogelijkheden voor deze sleufpaalsystemen.

Zie voor een uitgebreid assortiment tuinschermen voor deze systemen pag 26 t/m 39 (tuinscherm Privé uitgezonderd).



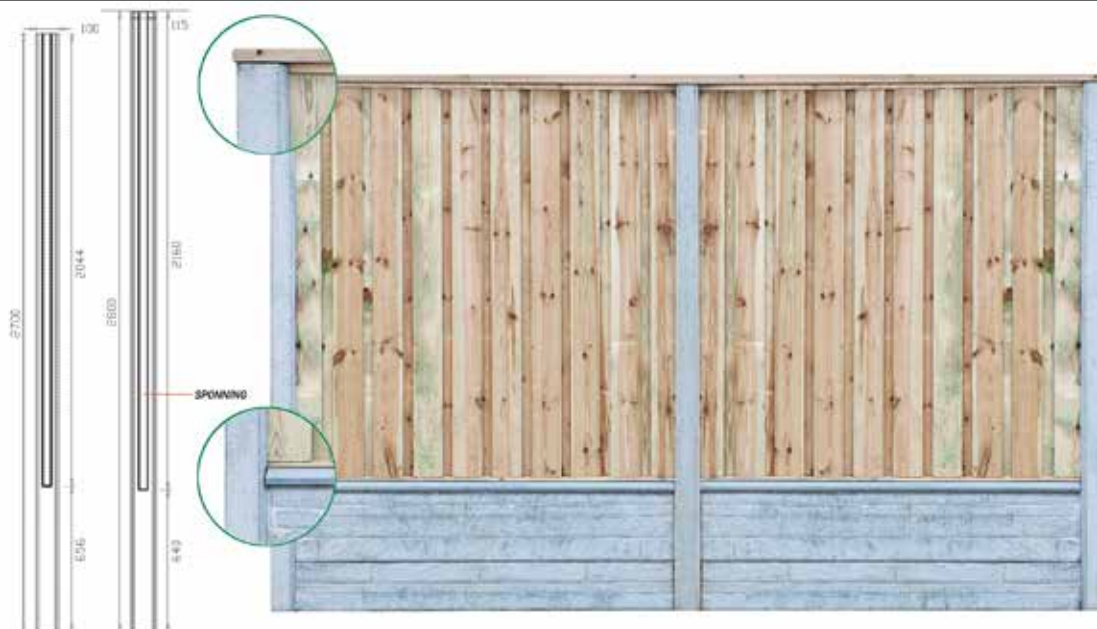

BETONSYSTEEM MET SLEUFPAAL VOOR TUINSCHERMEN EN/OF BETONPLATEN

De betonpalen voor dit systeem hebben verschillende lengtes en sponningmaten. Op pagina 15 worden de combinatiemogelijkheden per paallengte uitgebreid gespecificeerd. U kunt ervoor kiezen om dit systeem te vullen met betonplaten, maar u kunt er ook voor kiezen om de palen te voorzien van betonplaten in combinatie met een tuinscherm. Wanneer u de sleuf vult met betonplaten kan voor een fraaie afwerking van de betonpalen gebruik gemaakt worden van speciale betonnen afdekketten in combinatie met betonnen afdekkappen. Wanneer u ervoor kiest om de sleuf te vullen met een tuinscherm is het raadzaam bovenop het tuinscherm te kiezen voor een houten afdekkap of verbindingbalk. Zie voor een uitgebreid assortiment tuinschermen en houten afdekkappen voor dit systeem pagina's 26-39 (dit systeem is uitsluitend geschikt voor 180cm schermen).



Sleufpaal wit/grijs met vellingkant

1.50700	10.0x10.0x270cm - Tussenmodel	29.95
1.50700E	10.0x10.0x270cm - Eindmodel	35.95
1.54280	11.5x11.5x280cm - Tussenmodel	39.95
1.54280H	11.5x11.5x280cm - Hoekmodel	44.95
1.54280E	11.5x11.5x280cm - Eindmodel	44.95
1.54280T	11.5x11.5x280cm - T-model	44.95
1.54316	11.5x11.5x316cm - Tussenmodel	42.95
1.54316H	11.5x11.5x316cm - Hoekmodel	47.95
1.54316E	11.5x11.5x316cm - Eindmodel	47.95



Sleufpaal antraciet met vellingkant

1.51700	10.0x10.0x270cm - Tussenmodel	31.95
1.51700E	10.0x10.0x270cm - Eindmodel	37.95
1.57280	11.5x11.5x280cm - Tussenmodel	47.95
1.57280H	11.5x11.5x280cm - Hoekmodel	49.95
1.57280E	11.5x11.5x280cm - Eindmodel	49.95
1.57280T	11.5x11.5x280cm - T-model	49.95
1.57316	11.5x11.5x316cm - Tussenmodel	49.95
1.57316H	11.5x11.5x316cm - Hoekmodel	53.95
1.57316E	11.5x11.5x316cm - Eindmodel	53.95

Verbindingsbalken

T.b.v. sleufpalen

35.0005 Geïmpregneerd grenen **15.95**
B3.5xD11.5xL400cm

35.9005 Hardhout **51.95**
B3.5xD11.5xL400cm

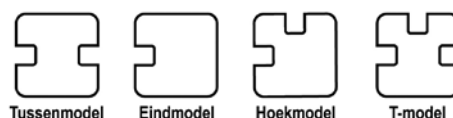

Motiefplaat wit/grijs rotsmotief

Motiefplaat is voorzien van 2 zichtkanten



- 1.55536** H36.0xD4.8xL184cm **31.95**
- 1.55526** H26.0xD4.8xL184cm **22.95**
- 1.55520** H20.0xD4.8xL184cm **20.95**

Motiefplaat smal wit/grijs romeins motief

Motiefplaat is voorzien van 2 zichtkanten



- 1.55726** H26.0xD4.8xL184cm **22.95**

nieuw

Motiefplaat wit/grijs leisteenmotief

Motiefplaat is voorzien van 2 zichtkanten



- 1.55936** H36.0xD4.8xL184cm **31.95**
- 1.55926** H26.0xD4.8xL184cm **22.95**

Motiefplaat smal wit/grijs rabat-hout

Motiefplaat is voorzien van 2 zichtkanten



- 1.55826** H26.0xD4.8xL184cm **32.95**

nieuw

Motiefplaat wit/grijs houtmotief

Motiefplaat is voorzien van 2 zichtkanten



- 1.55636** H36.0xD4.8xL184cm **31.95**

Stapelplaten wit/grijs

Stapelplaten is voorzien van 2 gladde zichtkanten



- 1.55300** H24.0xD3.5xL184cm **20.95**
Met mes en groef
- 1.55300E** H24.0xD3.5xL184cm **20.95**
Eindplaat

Gladde onderplaten wit/grijs

Onderplaten zijn voorzien van 2 gladde zichtkanten en afwateringsdakje. De platen van 184cm zijn uitsluitend te gebruiken bij een volledig betonstapelsysteem, niet in combinatie met schermen.



- 1.55180** H24.0xD3.5xL180cm **17.95**
- 1.55184** H24.0xD3.5xL184cm **17.95**

Afdekkap wit/grijs

De afdekkap wordt op de bovenste plaat gemonteerd



- 1.59510** 180cm wit/grijs **25.95**

Afdekkapten wit/grijs



- 1.59550** Tussenmodel **15.95**
- 1.59550H** Hoekmodel **15.95**
- 1.59550E** Eindmodel **15.95**
- 1.59550T** T-model **15.95**

Motiefplaat antraciet rotsmotief

Motiefplaat is voorzien van 2 zichtkanten



- 1.56536** H36.0xD4.8xL184cm **34.95**
- 1.56526** H26.0xD4.8xL184cm **24.95**
- 1.56520** H20.0xD4.8xL184cm **22.95**

Motiefplaat smal antraciet romeins motief

Motiefplaat is voorzien van 2 zichtkanten



- 1.56726** H26.0xD4.8xL184cm **24.95**

nieuw

Motiefplaat antraciet leisteenmotief

Motiefplaat is voorzien van 2 zichtkanten



- 1.56936** H36.0xD4.8xL184cm **34.95**
- 1.56926** H26.0xD4.8xL184cm **24.95**

Motiefplaat smal antraciet rabat-hout

Motiefplaat is voorzien van 2 zichtkanten



- 1.56826** H26.0xD4.8xL184cm **34.95**

nieuw

Motiefplaat antraciet houtmotief

Motiefplaat is voorzien van 2 zichtkanten



- 1.56636** H36.0xD4.8xL184cm **34.95**

Stapelplaten antraciet

Stapelplaten zijn voorzien van 2 gladde zichtkanten



- 1.56300** H24.0xD3.5xL184cm **22.95**
Met mes en groef
- 1.56300E** H24.0xD3.5xL184cm **22.95**
Eindplaat met groef

Gladde onderplaten antraciet

Onderplaten zijn voorzien van 2 gladde zichtkanten en afwateringsdakje. De platen van 184cm zijn uitsluitend te gebruiken bij een volledig betonstapelsysteem, niet in combinatie met schermen.



- 1.56180** H24.0xD3.5xL180cm **19.95**
- 1.56184** H24.0xD3.5xL184cm **19.95**

Afdekkap antraciet

De afdekkap wordt op de bovenste plaat gemonteerd



- 1.59515** 180cm antraciet **27.95**

Afdekketten antraciet



- 1.59555** Tussenmodel **15.95**
- 1.59555H** Hoekmodel **15.95**
- 1.59555E** Eindmodel **15.95**
- 1.59555T** T-model **15.95**



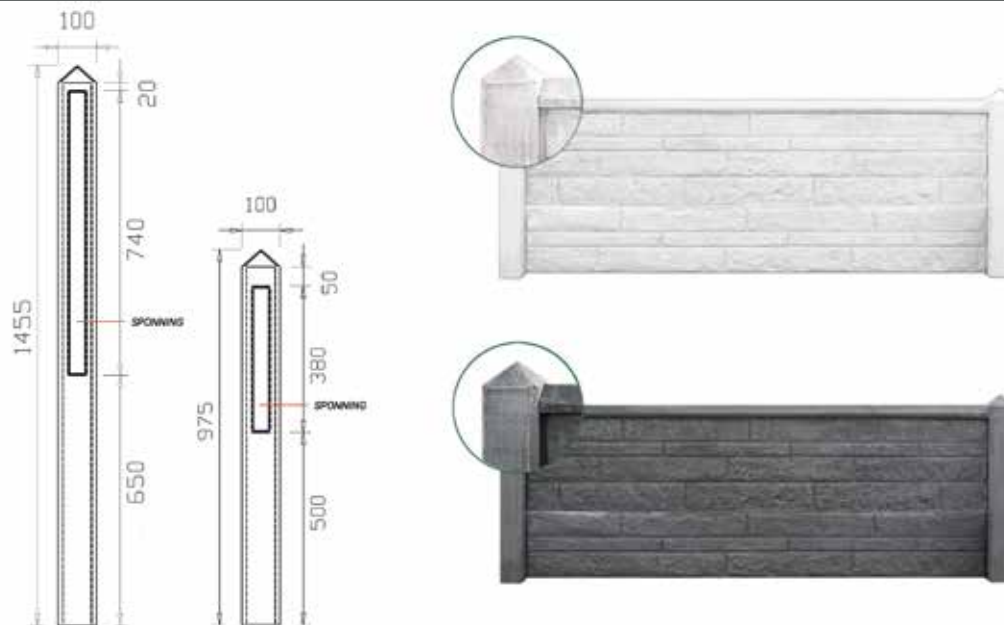

TUINHEK- EN BORDERPAAL SYSTEEM

In dit systeem kunnen zowel brede motief-, smalle motief- als gladde onderplaten verwerkt worden. U kunt bij de afmetingen van de palen zien hoeveel van welke plaat benodigd is voor een mooie opvulling. U kunt dit systeem gebruiken als grondkering, of om er een lage erfafscheiding mee te maken. Voor de afwerking kunt u gebruik maken van een betonnen afdekkap.



Tuinhek- en borderpaal wit/grijs met diamantkop en vellingkant

1.52104	10.0x10.0x104cm - Tussenmodel t.b.v. 1 gladde of 1 brede motiefplaat	21.95
1.52104H	10.0x10.0x104cm - Hoekmodel t.b.v. 1 gladde of 1 brede motiefplaat	26.95
1.52104E	10.0x10.0x104cm - Eindmodel t.b.v. 1 gladde of 1 brede motiefplaat	26.95
1.52104T	10.0x10.0x104cm - T-model t.b.v. 1 gladde of 1 brede motiefplaat	26.95
1.52140	10.0x10.0x145cm - Tussenmodel t.b.v. 3 gladde of 2 brede motiefplaten	22.95
1.52140H	10.0x10.0x145cm - Hoekmodel t.b.v. 3 gladde of 2 brede motiefplaten	27.95
1.52140E	10.0x10.0x145cm - Eindmodel t.b.v. 3 gladde of 2 brede motiefplaten	27.95
1.52140T	10.0x10.0x145cm - T-model t.b.v. 3 gladde of 2 brede motiefplaten	27.95



Tuinhek- en borderpaal antraciet met diamantkop met vellingkant

1.53104	10.0x10.0x104cm - Tussenmodel t.b.v. 1 gladde of 1 brede motiefplaat	26.95
1.53104H	10.0x10.0x104cm - Hoekmodel t.b.v. 1 gladde of 1 brede motiefplaat	31.95
1.53104E	10.0x10.0x104cm - Eindmodel t.b.v. 1 gladde of 1 brede motiefplaat	31.95
1.53104T	10.0x10.0x104cm - T-model t.b.v. 1 gladde of 1 brede motiefplaat	31.95
1.53140	10.0x10.0x145cm - Tussenmodel t.b.v. 3 gladde of 2 brede motiefplaten	27.95
1.53140H	10.0x10.0x145cm - Hoekmodel t.b.v. 3 gladde of 2 brede motiefplaten	33.95
1.53140E	10.0x10.0x145cm - Eindmodel t.b.v. 3 gladde of 2 brede motiefplaten	33.95
1.53140T	10.0x10.0x145cm - T-model t.b.v. 3 gladde of 2 brede motiefplaten	33.95

Gladde onderplaten

Onderplaten zijn voorzien van 2 gladde zichtkanten en afwateringsdakje.

1.55180	H24.0xD3.5xB180cm wit/grijs	17.95
1.55184	H24.0xD3.5xL184cm wit/grijs	17.95
1.56180	H24.0xD3.5xB180cm antraciet	19.95
1.56184	H24.0xD3.5xL184cm antraciet	19.95



Motiefplaten wit/grijs rotsmotief

Motiefplaten zijn voorzien van 2 zichtkanten



- 1.55500** H36.0xD4.8xL180cm **31.95**
- 1.55536** H36.0xD4.8xL184cm **31.95**
- 1.55526** H26.0xD4.8xL184cm **22.95**

Motiefplaat smal wit/grijs romeins motief

Motiefplaat is voorzien van 2 zichtkanten



- 1.55726** H26.0xD4.8xL184cm **22.95**

nieuw

Motiefplaat wit/grijs leisteenmotief

Motiefplaat is voorzien van 2 zichtkanten



- 1.55936** H36.0xD4.8xL184cm **31.95**
- 1.55926** H26.0xD4.8xL184cm **22.95**

Motiefplaat smal wit/grijs rabat-hout

Motiefplaat is voorzien van 2 zichtkanten



- 1.55826** H26.0xD4.8xL184cm **32.95**

nieuw

Motiefplaat wit/grijs houtmotief

Motiefplaat is voorzien van 2 zichtkanten



- 1.55636** H36.0xD4.8xL184cm **31.95**

Afdekkap wit/grijs

De afdekkap wordt op de bovenste plaat gemonteerd



- 1.59510** 180cm wit/grijs **25.95**



Motiefplaten antraciet rotsmotief

Motiefplaten zijn voorzien van 2 zichtkanten



- 1.56500** H36.0xD4.8xL180cm **34.95**
- 1.56536** H36.0xD4.8xL184cm **34.95**
- 1.56526** H26.0xD4.8xL184cm **24.95**

Motiefplaat smal antraciet romeins motief

Motiefplaat is voorzien van 2 zichtkanten



- 1.56726** H26.0xD4.8xL184cm **24.95**

nieuw

Motiefplaat antraciet leisteenmotief

Motiefplaat is voorzien van 2 zichtkanten



- 1.56936** H36.0xD4.8xL184cm **34.95**
- 1.56926** H26.0xD4.8xL184cm **24.95**

Motiefplaat smal antraciet rabat-hout

Motiefplaat is voorzien van 2 zichtkanten



- 1.56826** H26.0xD4.8xL184cm **34.95**

nieuw

Motiefplaat antraciet houtmotief

Motiefplaat is voorzien van 2 zichtkanten



- 1.56636** H36.0xD4.8xL184cm **34.95**

Afdekkap antraciet

De afdekkap wordt op de bovenste plaat gemonteerd



- 1.59515** 180cm antraciet **27.95**





2.95

1.59001
Beton bevestigingsset
 geel verzinkt
 Set van 4 stuks
 Inclusief patentboutjes



5.95

1.59002
Beton bevestigingsset
 RVS
 Set van 4 stuks
 Inclusief patentboutjes



9.95

1.59003
Beton hoek- cq muurprofiel



4.95

1.59607
Wegzakpreventie D5xØ25cm
 T.b.v. Betonpalen/-poeren



O.A.

1.59606
Opvulblokje wit/grijs 10cm
 Voor opvulling sponning bij
 betonpalen



O.A.

1.59605
Opvulblokje antraciet 10cm
 Voor opvulling sponning bij
 betonpalen



11.95

1.93005
Sneldrogend beton 25kg
 Kant-en-klaar, alleen water
 toevoegen



5.95

1.93006
Betonmortel 25kg
 Kant-en-klaar, alleen water
 toevoegen

**BENODIGDE HOEVEELHEID
 BETON MORTEL IN KG**

Gat diepte> 30cm 45cm 60cm
 Gat 20x20cm 20kg 28kg 37kg
 Gat 25x25cm 32kg 46kg 62kg
 Gat 30x30cm 46kg 67kg 90kg



7.95

1.59013
Steenlijmkit t.b.v. beton
 Koker 290ml
 Voor het vastlijmen van
 afdekkappen en afdekpetten

Door weersinvloeden en een sterke waterabsorptie van de betonpalen en -platen zullen deze na verloop van tijd gaan verkleuren. Daarnaast heeft beton de eigenschap te gaan "bloeden". We noemen dit kalkuitbloei. U kunt beide problemen voorkomen door uw betonpalen en -platen te laten coaten af fabriek. De coating is tevens los verkrijgbaar zodat u zelf uw betonpalen en -platen kunt behandelen.



Voorbeeld ongecoate paal



Voorbeeld gecoate paal



Voorbeeld ongecoate sleufpaal



Voorbeeld gecoate sleufpaal

De voordelen van het coaten op een rijtje:

- Mooie strakke afwerking
- Beschermt en verlengt de levensduur
- Vermindert de waterabsorptie in hoge mate
- Langer kleurbehoud
- Maakt beton goed en eenvoudig te reinigen
- Voorkomt vries- en droogschade
- Oppervlakte structuur blijft geheel intact
- Effectief tegen mossen, algen en schimmelmicrobiële groei
- Voorkomt het indringen van water, vuil, olie en zuren
- Vermindert kalkuitbloei
- UV-stabiel



Voorbeeld gecoate rotsmotief plaat



Voorbeeld gecoate leisteenmotief plaat



Voorbeeld gecoate gladde plaat

Gecoate antraciete palen

1.53703C	Tussenmodel glad met halfronde kop 10.0x10.0x280cm	41.95
1.58570C	Tussenmodel 3 groeven met diamantenkop 10.0x10.0x280cm	49.95
1.53180C	Tussenmodel met diamantkop 10.0x10.0x180cm	42.95
1.53180EC	Eindmodel met diamantkop 10.0x10.0x180cm	49.95
1.53220C	Tussenmodel met diamantkop 10.0x10.0x220cm	42.95
1.53250C	Tussenmodel met diamantkop 10.0x10.0x250cm	42.95
1.53280C	Tussenmodel met diamantkop 10.0x10.0x280cm	42.95
1.53700C	Tussenmodel met kabeldoorvoer 10.0x10.0x280cm	57.95
1.53280HC	Hoekmodel met diamantkop 10.0x10.0x280cm	47.95
1.53280EC	Eindmodel met diamantkop 10.0x10.0x280cm	49.95
1.53280TC	T-model met diamantkop 10.0x10.0x280cm	49.95
1.53308C	Tussenmodel met diamantkop 10.0x10.0x308cm	58.95
1.53308HC	Hoekmodel met diamantkop 10.0x10.0x308cm	61.95
1.53308EC	Eindmodel met diamantkop 10.0x10.0x308cm	61.95
1.58385C	Tussenmodel met diamantkop 10.0x10.0x280cm	47.95
1.58385HC	Hoekmodel met diamantkop 10.0x10.0x280cm	51.95
1.58385EC	Eindmodel met diamantkop 10.0x10.0x280cm	52.95
1.58385TC	T-model met diamantkop 10.0x10.0x280cm	52.95
1.58001C	Tussenmodel met diamantkop 10.0x10.0x280cm	44.95
1.58001HC	Hoekmodel met diamantkop 10.0x10.0x280cm	51.95
1.58001EC	Eindmodel met diamantkop 10.0x10.0x280cm	51.95
1.58001TC	T-model met diamantkop 10.0x10.0x280cm	51.95
1.51700C	Tussenmodel sleufpaal 10.0x10.0x270cm	42.95
1.51700EC	Eindmodel sleufpaal 10.0x10.0x270cm	49.95
1.51410C	Tussenmodel voor houtstapelsysteem 10.0x10.0x275cm	42.95
1.51410EC	Eindmodel voor houtstapelsysteem 10.0x10.0x275cm	49.95
1.57280C	Tussenmodel sleufpaal 11.5x11.5x280cm	56.95
1.57280HC	Hoekmodel sleufpaal 11.5x11.5x280cm	59.95
1.57280EC	Eindmodel sleufpaal 11.5x11.5x280cm	59.95
1.57280TC	T-model sleufpaal 11.5x11.5x280cm	59.95
1.57316C	Tussenmodel sleufpaal 11.5x11.5x316cm	61.95
1.57316HC	Hoekmodel sleufpaal 11.5x11.5x316cm	66.95

1.57316EC	Eindmodel sleufpaal 11.5x11.5x316cm.....	66.95
1.53104C	Tussenmodel tuinhek/border 10.0x10.0x104cm	34.95
1.53104HC	Hoekmodel tuinhek/border 10.0x10.0x104cm	40.95
1.53104EC	Eindmodel tuinhek/border 10.0x10.0x104cm.....	40.95
1.53104TC	T-model tuinhek/border 10.0x10.0x104cm	40.95
1.53140C	Tussenmodel tuinhek/border 10.0x10.0x145cm	35.95
1.53140HC	Hoekmodel tuinhek/border 10.0x10.0x145cm	41.95
1.53140EC	Eindmodel tuinhek/border 10.0x10.0x145cm.....	41.95
1.53140TC	T-model tuinhek/border 10.0x10.0x145cm.....	41.95
1.53800C	Lichtgewicht tussenmodel met diamantkop 10.0x10.0x280cm.....	54.95
1.53800HC	Lichtgewicht hoekmodel met diamantkop 10.0x10.0x280cm.....	59.95
1.53800EC	Lichtgewicht eindmodel met diamantkop 10.0x10.0x280cm.....	59.95
1.53800TC	Lichtgewicht T-model met diamantkop 10.0x10.0x280cm	59.95

Gecoate antraciete onderplaten

1.56184C	Onderplaat 3.5x24.0x184cm.....	26.95
1.56180C	Onderplaat 3.5x24.0x180cm.....	26.95
1.56224C	Onderplaat 3.5x24.0x224cm.....	35.95
1.56536C	Rotsmotief onderplaat 4.8x36.0x184cm	40.95
1.56936C	Leisteenmotief onderplaat 4.8x36.0x184cm	40.95
1.56636C	Houtmotief onderplaat 4.8x36.0x184cm	40.95
1.56500C	Rotsmotief onderplaat 4.8x36.0x180cm	40.95
1.56300C	Stapelplaat met mes en groef 3.5x24.0x184cm	28.95
1.56300EC	Stapelplaat met alleen groef 3.5x24.0x184cm.....	28.95
1.56526C	Rotsmotief onderplaat smal 3.5x26.0x184cm.....	31.95
1.56926C	Leisteen onderplaat smal 4.8x26.0x184cm	31.95
1.56726C	Romeinsmotief onderplaat smal 4.8x26.0x184cm.....	31.95
1.56826C	Rabat-Hout motief onderplaat smal 4.8x26.0x184cm.....	39.95
1.56520C	Rotsmotief vulplaat 4.8x20.0x184cm.....	29.95

Gecoate antraciete afdekkappen en afdekpetten

1.59515C	Beton afdekkap	29.95
1.59555C	Afdekpet tussenmodel	17.95
1.59555HC	Afdekpet hoekmodel	17.95
1.59555EC	Afdekpet eindmodel	17.95
1.59555TC	Afdekpet T-model.....	17.95

**36.⁹⁵**

1.59016
Betoncoating 1ltr,
geschikt voor coaten beton
Verbruik ca. 1 ltr. per 6m²
(3 palen en 3 platen)

**9.⁹⁵**

1.59017
Reparatie set 100ml,
geschikt voor gecoat beton,
incl kwast



27.50

8.14180
Tuinscherm Aalsmeer
 H180xB180cm
 19 planken van D1.0xB10.0cm
 Tussenregel: D1.5xB5.0cm
 Ruw, geïmpregneerd grenen, geniet



70.95

8.14186
Tuinscherm Haaksbergen
 H180xB180cm
 19 planken van D1.5xB14.0cm
 Tussenregel: D1.5xB14.0cm
 Geschaafd, geïmpregneerd grenen,
 RVS geschroefd



27.50

8.14181
Tuinscherm Ermelo
 H180xB180cm
 19 planken van D1.0xB10.0cm
 Tussenregel: D1.5xB5.0cm
 Ruw, geïmpregneerd grenen, geniet



75.95

8.14190
Tuinscherm Venray
 H180xB180cm
 19 planken van D1.7xB14.0cm
 Tussenregel: D1.7xB14.0cm
 Geschaafd, geïmpregneerd grenen,
 RVS geschroefd



37.50

8.14182
Tuinscherm Den Haag
 H180xB180cm
 15 planken van D1.5xB14.0cm
 Tussenregel: D1.5xB7.0cm
 Geschaafd, geïmpregneerd grenen,
 geschroefd



82.95

8.14191
Tuinscherm Prive
 H195xB180cm
 19 planken van D1.6xB14.0cm
 Tussenregel: D1.6xB14.0cm
 Geschaafd, geïmpregneerd grenen,
 RVS geschroefd



37.50

8.14183
Tuinscherm Maastricht
 H180xB180cm
 15 planken van D1.5xB14.0cm
 Tussenregel: D1.5xB7.0cm
 Geschaafd, geïmpregneerd grenen,
 geschroefd



79.95

8.14188
Tuinscherm Monaco
 H180xB180cm
 19 planken van D1.6xB14.0cm
 Tussenregel: geen
 Voorzien van boven- en onderlat
 2.8x3.6x180cm
 Geschaafd, geïmpregneerd grenen,
 RVS geschroefd



41.95

8.14184
Tuinscherm Uden
 H180xB180cm
 15 planken van D1.5xB14.0cm
 Tussenregel: D1.5xB7.0cm
 Geschaafd, geïmpregneerd grenen,
 RVS geschroefd



93.95

8.80086
Tuinscherm Twente
 H180xB180cm
 11 planken van D1.8xB20.0cm
 Tussenregel: geen
 Voorzien van boven- en onderlat
 2.8x3.6x180cm
 Geschaafd, geïmpregneerd grenen,
 RVS geschroefd



51.95

8.14185
Tuinscherm Erica
 H180xB180cm
 15 planken van D1.6xB14.0cm
 Tussenregel: D1.6xB7.0cm
 Geschaafd, geïmpregneerd grenen,
 RVS geschroefd



83.95

8.14189
Tuinscherm Losser
 H180xB180cm
 11 planken van D1.8xB20.0cm
 Tussenregel: geen
 Voorzien van boven- en onderlat
 2.8x3.6x180cm
 Ruw, geïmpregneerd grenen,
 RVS geschroefd



**51.95**

8.10180
Tuinscherm Coevorden 180
 H180xB180cm
 15 planken van D1.6xB14.0cm
 Tussenregel: D1.6xB14.0cm
 Geschaafd, geïmpregneerd grenen,
 RVS geschroefd

**62.95**

8.11180
Tuinscherm Vasse 180
 H180xB180cm
 17 planken van D1.6xB14.0cm
 Tussenregel: D1.6xB14.0cm
 Geschaafd, geïmpregneerd grenen,
 RVS geschroefd

**47.95**

8.10150
Tuinscherm Coevorden 150
 H150xB180cm
 15 planken van D1.6xB14.0cm
 Tussenregel: D1.6xB14.0cm
 Geschaafd, geïmpregneerd grenen,
 RVS geschroefd

**54.95**

8.11150
Tuinscherm Vasse 150
 H150xB180cm
 17 planken van D1.6xB14.0cm
 Tussenregel: D1.6xB14.0cm
 Geschaafd, geïmpregneerd grenen,
 RVS geschroefd

**44.95**

8.10130
Tuinscherm Coevorden 130
 H130xB180cm
 15 planken van D1.6xB14.0cm
 Tussenregel: D1.6xB14.0cm
 Geschaafd, geïmpregneerd grenen,
 RVS geschroefd

**50.95**

8.11130
Tuinscherm Vasse 130
 H130xB180cm
 17 planken van D1.6xB14.0cm
 Tussenregel: D1.6xB14.0cm
 Geschaafd, geïmpregneerd grenen,
 RVS geschroefd

**35.95**

8.10090
Tuinscherm Coevorden 90
 H90xB180cm
 15 planken van D1.6xB14.0cm
 Tussenregel: D1.6xB14.0cm
 Geschaafd, geïmpregneerd grenen,
 RVS geschroefd

**40.95**

8.11090
Tuinscherm Vasse 90
 H90xB180cm
 17 planken van D1.6xB14.0cm
 Tussenregel: D1.6xB14.0cm
 Geschaafd, geïmpregneerd grenen,
 RVS geschroefd

**59.95**

8.10918
Tuinscherm Coevorden verloop
 H180>90xB180cm
 15 planken van D1.6xB14.0cm
 Tussenregel: D1.6xB14.0cm
 Geschaafd, geïmpregneerd grenen,
 RVS geschroefd

**69.95**

8.11918
Tuinscherm Vasse verloop
 H180>90xB180cm
 17 planken van D1.6xB14.0cm
 Tussenregel: D1.6xB14.0cm
 Geschaafd, geïmpregneerd grenen,
 RVS geschroefd





72.95

8.12180
Tuinscherm Enschede 180
 H180xB180cm
 19 planken van D1.6xB14.0cm
 Tussenregel: D1.6xB14.0cm
 Geschaafd, geïmpregneerd grenen,
 RVS geschroefd



79.95

8.13180
Tuinscherm Zaltbommel 180
 H180xB180cm
 21 planken van D1.6xB14.0cm
 Tussenregel: D1.6xB14.0cm
 Geschaafd, geïmpregneerd grenen,
 RVS geschroefd



61.95

8.12150
Tuinscherm Enschede 150
 H150xB180cm
 19 planken van D1.6xB14.0cm
 Tussenregel: D1.6xB14.0cm
 Geschaafd, geïmpregneerd grenen,
 RVS geschroefd



71.95

8.13150
Tuinscherm Zaltbommel 150
 H150xB180cm
 21 planken van D1.6xB14.0cm
 Tussenregel: D1.6xB14.0cm
 Geschaafd, geïmpregneerd grenen,
 RVS geschroefd



56.95

8.12130
Tuinscherm Enschede 130
 H130xB180cm
 19 planken van D1.6xB14.0cm
 Tussenregel: D1.6xB14.0cm
 Geschaafd, geïmpregneerd grenen,
 RVS geschroefd



64.95

8.13130
Tuinscherm Zaltbommel 130
 H130xB180cm
 21 planken van D1.6xB14.0cm
 Tussenregel: D1.6xB14.0cm
 Geschaafd, geïmpregneerd grenen,
 RVS geschroefd



45.95

8.12090
Tuinscherm Enschede 90
 H90xB180cm
 19 planken van D1.6xB14.0cm
 Tussenregel: D1.6xB14.0cm
 Geschaafd, geïmpregneerd grenen,
 RVS geschroefd



51.95

8.13090
Tuinscherm Zaltbommel 90
 H90xB180cm
 21 planken van D1.6xB14.0cm
 Tussenregel: D1.6xB14.0cm
 Geschaafd, geïmpregneerd grenen,
 RVS geschroefd



79.95

8.12918
Tuinscherm Enschede verloop
 H180>90xB180cm
 19 planken van D1.6xB14.0cm
 Tussenregel: D1.6xB14.0cm
 Geschaafd, geïmpregneerd grenen,
 RVS geschroefd



92.95

8.13918
Tuinscherm Zaltbommel verloop
 H180>90xB180cm
 21 planken van D1.6xB14.0cm
 Tussenregel: D1.6xB14.0cm
 Geschaafd, geïmpregneerd grenen,
 RVS geschroefd



82.95

8.14194
Tuinscherm Laren
 H180xB180cm
 19 planken van D1.6xB14.0cm
 Tussenregel: D1.6xB14.0cm
 Geschaafd, geïmpregneerd grenen,
 RVS geschroefd



nieuw



107.95

8.62180
Tuinscherm Dordrecht 180
 H180xB180cm
 19 planken van D1.8xB14.5cm
 Tussenregel: D1.8xB14.5cm
 Geschaafd, geïmpregneerd
 Noord-Zweeds vuren,
 RVS geschroefd



95.95

8.62150
Tuinscherm Dordrecht 150
 H150xB180cm
 19 planken van D1.8xB14.5cm
 Tussenregel: D1.8xB14.5cm
 Geschaafd, geïmpregneerd
 Noord-Zweeds vuren,
 RVS geschroefd



84.95

8.62130
Tuinscherm Dordrecht 130
 H130xB180cm
 19 planken van D1.8xB14.5cm
 Tussenregel: D1.8xB14.5cm
 Geschaafd, geïmpregneerd
 Noord-Zweeds vuren,
 RVS geschroefd



69.95

8.62090
Tuinscherm Dordrecht 90
 H90xB180cm
 19 planken van D1.8xB14.5cm
 Tussenregel: D1.8xB14.5cm
 Geschaafd, geïmpregneerd
 Noord-Zweeds vuren,
 RVS geschroefd



119.95

8.62918
Tuinscherm Dordrecht verloop
 H180>90xB180cm
 19 planken van D1.8xB14.5cm
 Tussenregel: D1.8xB14.5cm
 Geschaafd, geïmpregneerd
 Noord-Zweeds vuren,
 RVS geschroefd



87.95

8.61180
Tuinscherm Azewijn 180
 H180xB180cm
 19 planken van D1.6xB14.5cm
 Tussenregel: D1.6xB14.5cm
 Geschaafd, geïmpregneerd
 Midden-Europees vuren,
 RVS geschroefd



73.95

8.61130
Tuinscherm Azewijn 130
 H130xB180cm
 19 planken van D1.6xB14.5cm
 Tussenregel: D1.6xB14.5cm
 Geschaafd, geïmpregneerd
 Midden-Europees vuren,
 RVS geschroefd



Afdekgregel geïmpregneerd grenen

Geschaafd, t.b.v. rechte schermen



35.0918 Piramide 180cm **7.20**

(2 planken
tussenruimte)

35.1018 Piramide 180cm **8.25**

(3 planken
tussenruimte)

35.1024 Piramide 240cm **10.30**

(3 planken
tussenruimte)

Afdekgregel geïmpregneerd grenen

Geschaafd, t.b.v. rechte en toogschermen



35.0818 183cm **6.20**

35.0824 240cm **7.20**

Afdekgregel geïmpregneerd vuren

Geschaafd, t.b.v. rechte schermen

35.2018 Rechthoekig **13.95**

180cm
(3 planken
tussenruimte)



Afdekgregel geïmpregneerd vuren

Geschaafd, t.b.v. rechte schermen

35.3018 Piramide 180cm **10.95**

(3 planken
tussenruimte)





93.95

8.30180
Tuinscherm Antwerpen
 H180xB180cm
 15 planken van D1.6xB14.0cm
 Tussenregel: D1.6xB14.0cm
 Geschaafd, grijs
 gespoten grenen,
 RVS geschroefd



99.95

8.31180
Tuinscherm Luik
 H180xB180cm
 17 planken van D1.6xB14.0cm
 Tussenregel: D1.6xB14.0cm
 Geschaafd, grijs
 gespoten grenen,
 RVS geschroefd



104.95

8.32180
Tuinscherm Brussel 180
 H180xB180cm
 19 planken van D1.6xB14.0cm
 Tussenregel: D1.6xB14.0cm
 Geschaafd, grijs
 gespoten grenen,
 RVS geschroefd



114.95

8.33180
Tuinscherm Gent 180
 H180xB180cm
 21 planken van D1.6xB14.0cm
 Tussenregel: D1.6xB14.0cm
 Geschaafd, grijs
 gespoten grenen,
 RVS geschroefd



97.95

8.32150
Tuinscherm Brussel 150
 H150xB180cm
 19 planken van D1.6xB14.0cm
 Tussenregel: D1.6xB14.0cm
 Geschaafd, grijs
 gespoten grenen,
 RVS geschroefd



108.95

8.33150
Tuinscherm Gent 150
 H150xB180cm
 21 planken van D1.6xB14.0cm
 Tussenregel: D1.6xB14.0cm
 Geschaafd, grijs,
 gespoten grenen,
 RVS geschroefd



94.95

8.32130
Tuinscherm Brussel 130
 H130xB180cm
 19 planken van D1.6xB14.0cm
 Tussenregel: D1.6xB14.0cm
 Geschaafd, grijs
 gespoten grenen,
 RVS geschroefd



104.95

8.33130
Tuinscherm Gent 130
 H130xB180cm
 21 planken van D1.6xB14.0cm
 Tussenregel: D1.6xB14.0cm
 Geschaafd, grijs
 gespoten grenen,
 RVS geschroefd



79.95

8.32090
Tuinscherm Brussel 90
 H90xB180cm
 19 planken van D1.6xB14.0cm
 Tussenregel: D1.6xB14.0cm
 Geschaafd, grijs
 gespoten grenen,
 RVS geschroefd



89.95

8.33090
Tuinscherm Gent 90
 H90xB180cm
 21 planken van D1.6xB14.0cm
 Tussenregel: D1.6xB14.0cm
 Geschaafd, grijs
 gespoten grenen,
 RVS geschroefd



117.95

8.32918
Tuinscherm Brussel verloop
 H180>90xB180cm
 19 planken van D1.6xB14.0cm
 Tussenregel: D1.6xB14.0cm
 Geschaafd, grijs
 gespoten grenen,
 RVS geschroefd



129.95

8.33918
Tuinscherm Gent verloop
 H180>90xB180cm
 21 planken van D1.6xB14.0cm
 Tussenregel: D1.6xB14.0cm
 Geschaafd, grijs
 gespoten grenen,
 RVS geschroefd





99.95

8.34180
Tuinscherm Jack
 H180xB180cm
 11 planken van D1.8xB20.0cm
 Tussenregel: geen
 Voorzien van boven- en onderlat
 Ruw, grijs gespoten grenen,
 RVS geschroefd



99.95

8.34182
Tuinscherm Ellen
 H180xB180cm
 19 planken van D1.7xB14.5cm
 Tussenregel: D1.7xB14.5cm
 Ruw, grijs gespoten grenen,
 RVS geschroefd



86.95

8.34181
Tuinscherm Mark
 H180xB180cm
 15 planken van D1.7xB14.5cm
 Tussenregel: D1.7xB14.5cm
 Ruw, grijs gespoten grenen,
 RVS geschroefd



12.45

35.10180G
Afdekkap grijs gespoten
 Piramide 180cm
 (3 planken tussenruimte)
 Geschaafd, t.b.v. rechte schermen



82.95

8.34130
Tuinscherm Rene
 H130xB180cm
 19 planken van D1.7xB14.5cm
 Tussenregel: D1.7xB14.5cm
 Ruw, grijs gespoten grenen,
 RVS geschroefd



Verzinkt U-Profiel ®
 T.b.v. schermen



1.59151 Afdekkap 50mm **16.95**
1.59151Z Afdekkap 50mm **21.95**
 gepoedercoat

*Deze speciaal
 voor Tuindec
 ontwikkelde
 producten zijn
 gepatenteerd.*

nieuw





79.95

8.20180
Tuinscherm Zillertal
 H180xB180cm
 15 planken van D1.6xB14.0cm
 Tussenregel: D1.6xB14.0cm
 Geschaafd, onbehandeld
 lariks/douglas,
 RVS geschroefd



86.95

8.21180
Tuinscherm Salzburg
 H180xB180cm
 17 planken van D1.6xB14.0cm
 Tussenregel: D1.6xB14.0cm
 Geschaafd, onbehandeld
 lariks/douglas,
 RVS geschroefd



99.95

8.22180
Tuinscherm Zwarte Woud 180
 H180xB180cm
 19 planken van D1.6xB14.0cm
 Tussenregel: D1.6xB14.0cm
 Geschaafd, onbehandeld
 lariks/douglas,
 RVS geschroefd



109.95

8.23180
Tuinscherm Harz 180
 H180xB180cm
 21 planken van D1.6xB14.0cm
 Tussenregel: D1.6xB14.0cm
 Geschaafd, onbehandeld
 lariks/douglas,
 RVS geschroefd



87.95

8.22150
Tuinscherm Zwarte Woud 150
 H150xB180cm
 19 planken van D1.6xB14.0cm
 Tussenregel: D1.6xB14.0cm
 Geschaafd, onbehandeld
 lariks/douglas,
 RVS geschroefd



97.95

8.23150
Tuinscherm Harz 150
 H150xB180cm
 21 planken van D1.6xB14.0cm
 Tussenregel: D1.6xB14.0cm
 Geschaafd, onbehandeld
 lariks/douglas,
 RVS geschroefd



79.95

8.22130
Tuinscherm Zwarte Woud 130
 H130xB180cm
 19 planken van D1.6xB14.0cm
 Tussenregel: D1.6xB14.0cm
 Geschaafd, onbehandeld
 lariks/douglas,
 RVS geschroefd



89.95

8.23130
Tuinscherm Harz 130
 H130xB180cm
 21 planken van D1.6xB14.0cm
 Tussenregel: D1.6xB14.0cm
 Geschaafd, onbehandeld
 lariks/douglas,
 RVS geschroefd



59.95

8.22090
Tuinscherm Zwarte Woud 90
 H90xB180cm
 19 planken van D1.6xB14.0cm
 Tussenregel: D1.6xB14.0cm
 Geschaafd, onbehandeld
 lariks/douglas,
 RVS geschroefd



66.95

8.23090
Tuinscherm Harz 90
 H90xB180cm
 21 planken van D1.6xB14.0cm
 Tussenregel: D1.6xB14.0cm
 Geschaafd, onbehandeld
 lariks/douglas,
 RVS geschroefd



109.95

8.22918
Tuinscherm Zwarte Woud verloop
 H180>90xB180cm
 19 planken van D1.6xB14.0cm
 Tussenregel: D1.6xB14.0cm
 Geschaafd, onbehandeld
 lariks/douglas,
 RVS geschroefd



119.95

8.23918
Tuinscherm Harz verloop
 H180>90xB180cm
 21 planken van D1.6xB14.0cm
 Tussenregel: D1.6xB14.0cm
 Geschaafd, onbehandeld
 lariks/douglas,
 RVS geschroefd





13.95

35.8018
Afdekregel lariks/douglas
 Piramide 180cm
 (3 planken tussenruimte)
 Geschaafd, onbehandeld t.b.v.
 rechte schermen



93.95

8.24186
Tuinscherm Saksen
 H180xB180cm
 11 planken van D1.8xB20.0cm
 Tussenregel: geen
 Voorzien van boven- en onderlat
 2.8x3.6x180cm
 Geschaafd, lariks/douglas,
 RVS geschroefd

nieuw



69.95

8.24180
Tuinscherm Winterberg
 H180xB180cm
 15 planken van D1.6xB14.0cm
 Tussenregel: D1.6xB14.0cm
 Ruw, onbehandeld
 lariks/douglas,
 RVS geschroefd



99.95

8.24182
Rhombus scherm Klagenfurt
 H180xB180cm
 28 planken van D1.4xB5.8/6.9cm
 klampen 4 regels D1.6xB6.8cm
 Geschaafd, onbehandeld,
 lariks/douglas,
 RVS geschroefd

nieuw



Lariks/douglas Rhombus regel
 Geschaafd, gedroogd, onbehandeld



45.5331	1.6x4.3x180cm	1.95
45.5333	1.6x4.3x285cm	2.95
45.5334	1.6x4.3x385cm	3.95



nieuw

89.95

8.24185
Tuinscherm Saarland
 H180xB180cm
 11 planken van D1.8xB20.0cm
 Tussenregel: geen
 Voorzien van boven- en onderlat
 2.8x3.6x180cm
 Ruw, lariks/douglas,
 RVS geschroefd



nieuw

73.95

8.24184
Tuinscherm Innsbruck
 H180xB180cm
 17 planken van D1.6xB14.0cm
 Tussenregel: D1.6xB14.0cm
 Ruw, onbehandeld
 lariks/douglas,
 RVS geschroefd



nieuw



117.95

8.54180
Tuinscherm Fulda
 H180xB180cm
 21 planken van D1.6xB14.0cm
 Tussenregel: D1.6xB14.0cm
 Geschaafd, zwart gespoten grenen,
 RVS geschroefd

nieuw



99.95

8.51180
Tuinscherm Koblenz
 H180xB180cm
 17 planken van D1.6xB14.0cm
 Tussenregel: D1.6xB14.0cm
 Geschaafd, zwart gespoten grenen,
 RVS geschroefd

nieuw





104.95

8.52180
Tuinscherm Stuttgart 180
 H180xB180cm
 19 planken van D1.6xB14.0cm
 Tussenregel: D1.6xB14.0cm
 Geschaafd, zwart gespoten grenen,
 RVS geschroefd



114.95

8.53180
Tuinscherm Dresden 180
 H180xB180cm
 21 planken van D1.6xB14.0cm
 Tussenregel: D1.6xB14.0cm
 Geschaafd, zwart gespoten grenen,
 RVS geschroefd



97.95

8.52150
Tuinscherm Stuttgart 150
 H150xB180cm
 19 planken van D1.6xB14.0cm
 Tussenregel: D1.6xB14.0cm
 Geschaafd, zwart gespoten grenen,
 RVS geschroefd



108.95

8.53150
Tuinscherm Dresden 150
 H150xB180cm
 21 planken van D1.6xB14.0cm
 Tussenregel: D1.6xB14.0cm
 Geschaafd, zwart gespoten grenen,
 RVS geschroefd



94.95

8.52130
Tuinscherm Stuttgart 130
 H130xB180cm
 19 planken van D1.6xB14.0cm
 Tussenregel: D1.6xB14.0cm
 Geschaafd, zwart gespoten grenen,
 RVS geschroefd



104.95

8.53130
Tuinscherm Dresden 130
 H130xB180cm
 21 planken van D1.6xB14.0cm
 Tussenregel: D1.6xB14.0cm
 Geschaafd, zwart gespoten grenen,
 RVS geschroefd



79.95

8.52090
Tuinscherm Stuttgart 90
 H90xB180cm
 19 planken van D1.6xB14.0cm
 Tussenregel: D1.6xB14.0cm
 Geschaafd, zwart gespoten grenen,
 RVS geschroefd



89.95

8.53090
Tuinscherm Dresden 90
 H90xB180cm
 21 planken van D1.6xB14.0cm
 Tussenregel: D1.6xB14.0cm
 Geschaafd, zwart gespoten grenen,
 RVS geschroefd



117.95

8.52918
Tuinscherm Stuttgart verloop
 H180>90xB180cm
 19 planken van D1.6xB14.0cm
 Tussenregel: D1.6xB14.0cm
 Geschaafd, zwart gespoten grenen,
 RVS geschroefd



129.95

8.53918
Tuinscherm Dresden verloop
 H180>90xB180cm
 21 planken van D1.6xB14.0cm
 Tussenregel: D1.6xB14.0cm
 Geschaafd, zwart gespoten grenen,
 RVS geschroefd



93.95

8.50180
Tuinscherm Hamburg
 H180xB180cm
 15 planken van D1.6xB14.0cm
 Tussenregel: D1.6xB14.0cm
 Geschaafd, zwart gespoten grenen,
 RVS geschroefd



12.45

35.1018ZW
Afdekgel zwart gespoten
 Piramide 180cm
 (3 planken tussenruimte)
 Geschaafd, t.b.v. rechte schermen



**194.95**

8.42180
Tuinscherm Dronten 180
 H180xB180cm
 19 planken van D1.4xB14.0cm
 Tussenregel: D1.4xB14.0cm
 Voorzijde 2 v-groeven
 Geschaafd, hardhout,
 RVS geschroefd

**219.95**

8.43180
Tuinscherm Hoorn 180
 H180xB180cm
 21 planken van D1.4xB14.0cm
 Tussenregel: D1.4xB14.0cm
 Voorzijde 2 v-groeven
 Geschaafd, hardhout,
 RVS geschroefd

**179.95**

8.42150
Tuinscherm Dronten 150
 H150xB180cm
 19 planken van D1.4xB14.0cm
 Tussenregel: D1.4xB14.0cm
 Voorzijde 2 v-groeven
 Geschaafd, hardhout,
 RVS geschroefd

**193.95**

8.43150
Tuinscherm Hoorn 150
 H150xB180cm
 21 planken van D1.4xB14.0cm
 Tussenregel: D1.4xB14.0cm
 Voorzijde 2 v-groeven
 Geschaafd, hardhout,
 RVS geschroefd

**159.95**

8.42130
Tuinscherm Dronten 130
 H130xB180cm
 19 planken van D1.4xB14.0cm
 Tussenregel: D1.4xB14.0cm
 Voorzijde 2 v-groeven
 Geschaafd, hardhout,
 RVS geschroefd

**175.95**

8.43130
Tuinscherm Hoorn 130
 H130xB180cm
 21 planken van D1.4xB14.0cm
 Tussenregel: D1.4xB14.0cm
 Voorzijde 2 v-groeven
 Geschaafd, hardhout,
 RVS geschroefd

**119.95**

8.42090
Tuinscherm Dronten 90
 H90xB180cm
 19 planken van D1.4xB14.0cm
 Tussenregel: D1.4xB14.0cm
 Voorzijde 2 v-groeven
 Geschaafd, hardhout,
 RVS geschroefd

**133.95**

8.43090
Tuinscherm Hoorn 90
 H90xB180cm
 21 planken van D1.4xB14.0cm
 Tussenregel: D1.4xB14.0cm
 Voorzijde 2 v-groeven
 Geschaafd, hardhout,
 RVS geschroefd

**214.95**

8.42918
Tuinscherm Dronten verloop
 H180>90xB180cm
 19 planken van D1.4xB14.0cm
 Tussenregel: D1.4xB14.0cm
 Voorzijde 2 v-groeven
 Geschaafd, hardhout,
 RVS geschroefd

**239.95**

8.43918
Tuinscherm Hoorn verloop
 H180>90xB180cm
 21 planken van D1.4xB14.0cm
 Tussenregel: D1.4xB14.0cm
 Voorzijde 2 v-groeven
 Geschaafd, hardhout,
 RVS geschroefd

**139.95**

8.40180
Tuinscherm Kampen 180
 H180xB180cm
 15 planken van D1.4xB14.0cm
 Tussenregel: D1.4xB14.0cm
 Voorzijde 2 v-groeven
 Geschaafd, hardhout,
 RVS geschroefd

**99.95**

8.40090
Tuinscherm Kampen 90
 H90xB180cm
 15 planken van D1.4xB14.0cm
 Tussenregel: D1.4xB14.0cm
 Voorzijde 2 v-groeven
 Geschaafd, hardhout,
 RVS geschroefd





134.95

8.44180
Tuinscherm Leeuwarden 180
 H180xB180cm
 23 planken van D1.2xB9.0cm
 Tussenregel: D1.5xB7.0cm
 Reliëf plank, hardhout,
 RVS geschroefd



169.95

8.45180
Rhombus Scherm Makkum
 H180xB180cm
 26 planken van D1.4xB5.8/6.9cm
 Klampen 4 regels D1.6xB6.8cm
 Geschaafd, hardhout,
 RVS geschroefd

nieuw



89.95

8.44090
Tuinscherm Leeuwarden 90
 H90xB180cm
 23 planken van D1.2xB9.0cm
 Tussenregel: D1.5xB7.0cm
 Reliëf plank, hardhout,
 RVS geschroefd



19.95

35.9018
Afdekregel hardhout
 Piramide 180cm
 (3 planken tussenruimte)
 Geschaafd, voor rechte schermen



183.95

8.41180
Tuinscherm Harlingen
 H180xB180cm
 17 planken van D1.4xB14.0cm
 Tussenregel: D1.4xB14.0cm
 Voorzijde 2 v-groeven
 Geschaafd, hardhout,
 RVS geschroefd



9.95

35.9818
Afdekregel hardhout
 183cm
 Geschaafd, voor zowel rechte als
 toogschermen



Scherksteunen



- 39.0003** RVS 30x30mm (per stuk) **1.70**
- 39.0002** geel verzinkt 30x30mm (per stuk) **0.69**
- 39.0001** geel verzinkt 30x30mm (per 12 verpakt) Inclusief schroeven **4.25**

L-beslag



- 39.0005** 30x30mm **0.75**
- 39.0006** 40x40mm **0.75**

Kwartronde cirkel dubbelzijdig

Lamel: 1.6cm
Geschaafd, geïmpregneerd grenen



- 12.2150** 1/4Ø 150cm **82.95**
- 12.2180** 1/4Ø 170cm **94.95**



85.95

8.35180
Tuinscherm Wilgenteen
H180xB180cm
Lijst: D3.0xB4.5cm
Geschaafd, geïmpregneerd grenen



53.95

8.35090
Tuinscherm Wilgenteen
H90xB180cm
Lijst: D3.0xB4.5cm
Geschaafd, geïmpregneerd grenen



75.95

8.14187
Tuinscherm Rustiek
H180xB180cm
13 planken van D1.8xB20.0-25.0cm
Tussenregel: D1.6xB7.0cm
Ruw, geïmpregneerd grenen,
RVS geschroefd



149.95

8.71515
Tuinscherm kastanje
H150xB150cm





TUINSCHERM ENSCHEDE 180 TOOG

TUINSCHERM ZWARTE WOOD 180 SUPERIEUR RECHT

TUINSCHERM ENSCHEDE 180 SUPERIEUR TOOG

TUINSCHERM DRONTEN 180 TOOG

TOOG - EN SUPERIEUR SCHERMEN

Een groot aantal schermen zijn tevens verkrijgbaar in een toog en/of superieur variant. Superieur houdt in dat er een inzetkader, zoals op deze pagina getoond, in het scherm gemonteerd is. Hierboven ziet u een viertal varianten afgebeeld. Tevens zijn de inzetkaders los verkrijgbaar voor de handige doe-het-zelver (uitgezonderd tuinscherm Dordrecht).



29.95

8.41111
Kader voor recht scherm
geïmpregneerd grenen
H80xB160cm
Dikte: 4.8cm
(3 planken van 1.6cm)



56.95

8.71111
Kader voor recht scherm
hardhout
H80xB160cm
Dikte: 4.2cm
(3 planken van 1.4cm)



nieuw

49.95

8.51111
Kader voor recht scherm
lariks/douglas
H80xB160cm
Dikte: 4.8cm
(3 planken van 1.6cm)



33.95

8.42222
Kader voor toogscherm
geïmpregneerd grenen
H80xB138cm
Dikte: 4.8cm
(3 planken van 1.6cm)



56.95

8.72222
Kader voor toogscherm
hardhout
H80xB148cm
Dikte: 4.2cm
(3 planken van 1.4cm)



Toog en/of superieur variant

8.10180RS	Tuinscherm Coevorden 180 Superieur recht	107.95	8.12150TO	Tuinscherm Enschede 150 toog	74.95
8.10150RS	Tuinscherm Coevorden 150 Superieur recht	97.95	8.12180TS	Tuinscherm Enschede 180 Superieur toog	119.95
8.10180TO	Tuinscherm Coevorden 180 toog	64.95	8.12150TS	Tuinscherm Enschede 150 Superieur toog	109.95
8.10150TO	Tuinscherm Coevorden 150 toog	59.95			
8.10180TS	Tuinscherm Coevorden 180 Superieur toog	109.95	8.42180RS	Tuinscherm Dronten 180 Superieur recht	279.95
8.10150TS	Tuinscherm Coevorden 150 Superieur toog	99.95	8.42180TO	Tuinscherm Dronten 180 toog	199.95
			8.42180TS	Tuinscherm Dronten 180 Superieur toog	284.95
8.11180RS	Tuinscherm Vasse 180 Superieur recht	112.95			
8.11150RS	Tuinscherm Vasse 150 Superieur recht	102.95	8.40180RS	Tuinscherm Kampen 180 Superieur recht	219.95
8.11180TO	Tuinscherm Vasse 180 toog	74.95	8.40180TO	Tuinscherm Kampen 180 toog	153.95
8.11150TO	Tuinscherm Vasse 150 toog	67.95	8.40180TS	Tuinscherm Kampen 180 Superieur Toog	224.95
8.11180TS	Tuinscherm Vasse 180 Superieur toog	115.95			
8.11150TS	Tuinscherm Vasse 150 Superieur toog	106.95			
8.12180RS	Tuinscherm Enschede 180 Superieur recht	116.95			
8.12150RS	Tuinscherm Enschede 150 Superieur recht	107.95			
8.12180TO	Tuinscherm Enschede 180 toog	85.95			



FLEX FENCE

Verstelbaar, decoratief en duurzaam.
 De decoratieve Flex Fence heeft de unieke eigenschap dat u zelf kunt bepalen hoeveel privacy of schaduw u wilt hebben. In een handomdraai draait u de lamellen open of dicht. Het Flex Fence systeem kan als schutting of scheidingswand worden toegepast, maar ook als dak, bijvoorbeeld op een pergola.
 U kunt de Flex Fence zelf tot iedere gewenste maat inkorten.



8.99180
Flex Fence RVS zelfbouwpakket 165cm **139.95**

Het zelfbouwsysteem bestaat uit voormonteerde boven- en onderrail.

Uw eigen creativiteit bepaalt het uiteindelijke unieke resultaat!

Rekenvoorbeeld 1:

U wilt een Flex Fence maken van geïmpregneerd hout met de afmeting van 180x180cm.

Deze wilt u **verticaal** plaatsen met houten rand.

Benodigd:	
RVS zelfbouwpakket Flex Fence	139.95
14 Planken 1.9x14.5x180cm	57.75
Houten rand 4 stuks 4.4x7.0x180cm	23.90
Totaal	221.60

Rekenvoorbeeld 2:

U wilt een Flex Fence maken van hardhout met de afmeting van 90x180cm. Deze wilt u **horizontaal** plaatsen met houten rand en planken horizontaal.

Benodigd:	
RVS zelfbouwpakket Flex Fence	139.95
6 Planken 1.4x14.0x180cm	64.50
Houten rand 2 stuks 4.4x6.8x305cm	49.90
Totaal	254.35





45.95

11.0100
Tuindeur Aalsmeer
 H180xB100cm
 11 planken van D1.0xB10.0cm
 Ruw, geïmpregneerd
 grenen, geniet



45.95

11.0102
Tuindeur Ermelo
 H180xB100cm
 11 planken van D1.0xB10.0cm
 Ruw, geïmpregneerd
 grenen, geniet



54.95

11.0700
Tuindeur Erica
 H180xB100cm
 15 planken van D1.6xB14.0cm
 Geschaafd, geïmpregneerd grenen,
 RVS geschroefd



54.95

11.0200
Tuindeur Hoogeveen
 H180xB100cm
 9 planken van D1.6xB14.0cm
 Geschaafd, geïmpregneerd grenen,
 RVS geschroefd



179.95

11.1110
Tuindeur Heerenveen met RVS slot
 H180xB100cm
 2-zijdig geplaatste rabatdelen
 van D1.8xB14.5cm
 Geschaafd, geïmpregneerd grenen,
 geschroefd



29.95

11.1301
Eindplank geïmpregneerd grenen
 t.b.v. Solide deur
 D1.6xB8.5xH180cm
 Wordt compleet geleverd inclusief
 cilinderslot met 2 sleutels



239.95

11.1330
Tuindeur Petten met RVS slot
Voorzien van ijzeren frame
 H200xB100cm
 2-zijdig geplaatste rabatdelen
 van D1.8xB14.5cm
 Geschaafd, geïmpregneerd
 Zweeds vuren rabat en geschroefd,
 rechtsdraaiend



239.95

11.1335
Tuindeur Schoorl met RVS slot
Voorzien van ijzeren frame
 H200xB100cm
 2-zijdig geplaatste rabatdelen
 van D1.8xB14.5cm
 Geschaafd, geïmpregneerd
 Zweeds vuren rabat en geschroefd



21.45

1.59009
Tuindeurkozijn + aanslaglijger
 Geïmpregneerd grenen
 H210xB90>150cm
 Balken van D4.4xB8.8cm

Tuindeur Solide (voorzien van ijzeren frame)

Planken van D1.6xB14.0cm
 Geschaafd, geïmpregneerd grenen, geschroefd



11.1309	H180xB90cm	116.95
11.1310	H180xB100cm	119.95
11.1311	H180xB110cm	125.95
11.1312	H180xB120cm	127.95

Tuindeur Privacy met RVS slot (voorzien van ijzeren frame)

Planken van D1.6xB14.0cm
 Geschaafd, geïmpregneerd grenen, geschroefd



11.1319	H195xB90cm	164.95
11.1320	H195xB100cm	172.95
11.1321	H195xB110cm	179.95
11.1322	H195xB120cm	186.95
11.1323	H195xB130cm	194.95
11.1324	H195xB140cm	202.95
11.1325	H195xB150cm	205.95



189.95

11.1350
Tuindeur Solide
 H180xB100cm
 (voorzien van ijzeren frame)
 9 planken van D1.4xB14.0cm
 Voorzijde 2 v-groeven
 Geschaafd, hardhout,
 geschroefd



139.95

11.1200
Tuindeur Kampen
 H180xB100cm
 9 planken van D1.4xB14.0cm
 Voorzijde 2 v-groeven
 Geschaafd, hardhout,
 RVS geschroefd



99.95

11.1000
Tuindeur Leeuwarden
 H180xB100cm
 13 planken van D1.2xB9.0cm
 Reliëf plank, hardhout,
 RVS geschroefd



39.95

11.1351
Eindplank hardhout t.b.v. Solide deur
 D1.4xB8.5xH180cm
 Wordt compleet geleverd
 inclusief cilinderslot met 2 sleutels



49.95

1.59010
Tuindeurkozijn + aanslaglijger
 H210xB90>150cm
 Balken van D4.4xB8.8cm
 Hardhout



Tuindeur Privacy met RVS slot (voorzien van ijzeren frame)

Planken van D1.4xB14.0cm
 Voorzijde 2 v-groeven
 Geschaafd, hardhout, geschroefd



11.1369	H195xB90cm	244.95
11.1370	H195xB100cm	254.95
11.1371	H195xB110cm	265.95
11.1372	H195xB120cm	276.95
11.1373	H195xB130cm	294.95
11.1374	H195xB140cm	306.95
11.1375	H195xB150cm	317.95

Tuindeur Privacy met RVS slot (voorzien van ijzeren frame)

Planken van D1.6xB14.0cm
 Geschaafd, lariks/douglas, geschroefd



11.1384	H195xB90cm	173.95
11.1385	H195xB100cm	179.95
11.1387	H195xB120cm	187.95

Tuindeur Privacy met RVS slot (voorzien van ijzeren frame)

Planken van D1.6xB14.0cm
 Geschaafd, grijs gespoten grenen, geschroefd



11.1359	H195xB90cm	189.95
11.1360	H195xB100cm	219.95
11.1362	H195xB120cm	239.95

Tuindeur Privacy met RVS slot (voorzien van ijzeren frame)

Planken van D1.6xB14.0cm
 Geschaafd, zwart gespoten, grenen, geschroefd



11.1389	H195xB90cm	189.95
11.1390	H195xB100cm	219.95
11.1392	H195xB120cm	239.95

IJzeren deurframe

Voor het zelf maken van een tuindeur

De planken zijn d.m.v. boorschroeven te bevestigen aan het frame.

Aantal benodigde plaatduimen: t/m 110cm breed 2 stuks, vanaf 120cm breed 3 stuks.



11.5080	H80xB100cm	54.95
11.5090	H155xB90cm	54.95
11.5100	H155xB100cm	56.95
11.5110	H155xB110cm	63.95
11.5120	H155xB120cm	65.95
11.5130	H155xB130cm	67.95
11.5140	H155xB140cm	69.95
11.5150	H155xB150cm	70.95
11.5200	H155xB200cm	79.95



2.75

39.0210
Plaatduim 38.0x5.0mm
 Per stuk

IJzeren deurframe met slotkast

Voor het zelf maken van een tuindeur

De planken zijn d.m.v. boorschroeven te bevestigen aan het frame.



11.5500	H155xB100cm Aantal benodigde plaatduimen: 2 stuks	79.95
11.5501	H200xB100cm Aantal benodigde plaatduimen: 3 stuks	99.95



8.95

39.0211
Plaatduim verstelbaar
 Per stuk



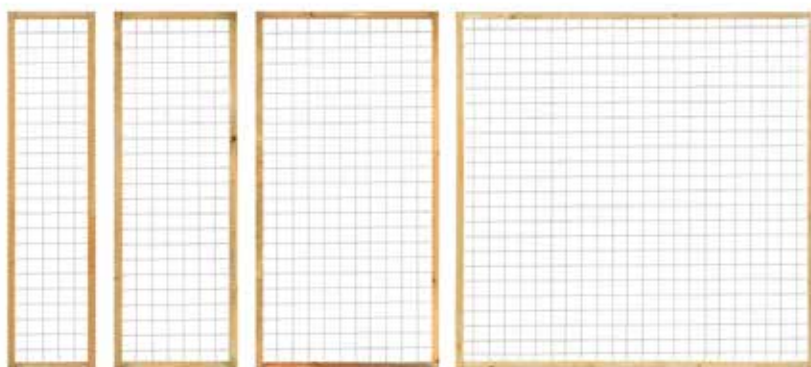

Gaaselementen met houten kader geïmpregneerd

Kader: 4.5x4.5cm
 Maaswijdte: 7.5x7.5cm
 Draad: 3.8mm gegalvaniseerd

- | | | |
|----------------|--|--------------|
| 15.2040 | Gaaselementen met houten kader geïmpregneerd H180xB45cm | 28.95 |
| 15.2060 | Gaaselementen met houten kader geïmpregneerd H180xB60cm | 31.95 |
| 15.2090 | Gaaselementen met houten kader geïmpregneerd H180xB90cm | 38.95 |
| 15.2180 | Gaaselementen met houten kader geïmpregneerd H180xB180cm | 59.95 |

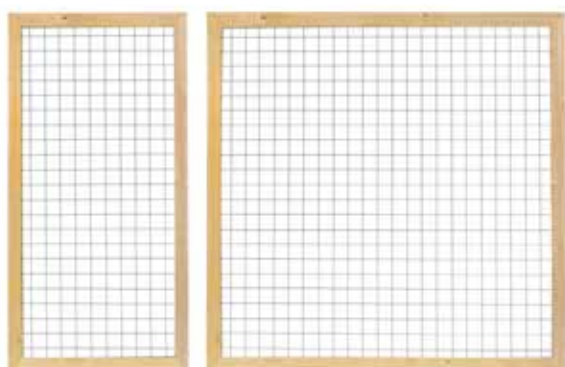

Gaaselementen met houten kader geïmpregneerd

Kader: 4.5x7.0cm
 Maaswijdte: 7.5x7.5cm
 Draad: 3.8mm gegalvaniseerd

- | | | |
|----------------|--|--------------|
| 15.3090 | Gaaselement met houten kader geïmpregneerd H180xB90cm | 45.95 |
| 15.3180 | Gaaselement met houten kader geïmpregneerd H180xB180cm | 65.95 |

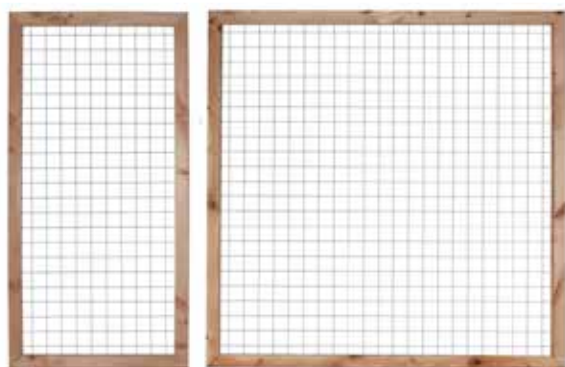

Gaaselementen met houten kader lariks/douglas

Kader: 4.5x7.0cm
 Maaswijdte: 7.5x7.5cm
 Draad: 3.8mm gegalvaniseerd

- | | | |
|----------------|--|--------------|
| 15.4090 | Gaaselement met houten kader lariks/ douglas H180xB90cm | 52.95 |
| 15.4180 | Gaaselement met houten kader Lariks/ Douglas H180xB180cm | 74.95 |

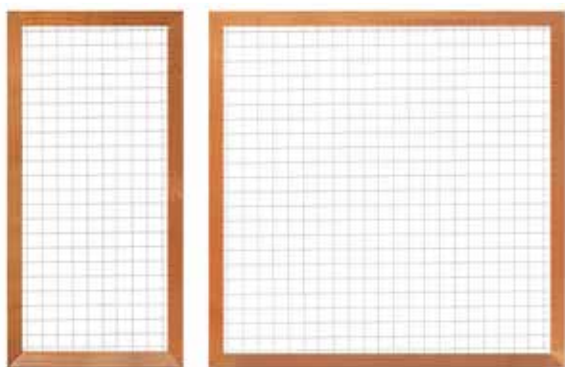

Gaaselementen met hardhouten kader

Kader: 4.4x6.8cm
 Maaswijdte: 7.5x7.5cm
 Draad: 3.8mm gegalvaniseerd

- | | | |
|----------------|---|---------------|
| 15.3509 | Gaaselement met houten kader hardhout H180xB90cm | 75.95 |
| 15.3518 | Gaaselement met houten kader hardhout H180xB180cm | 109.95 |



Gaaselementen en toebehoren

Maaswijdte: 7.5x7.5cm
 Draaddikte: 3.8mm gegalvaniseerd
 Rondom gesloten

15.2041	Gaaselement B38xH173cm	10.95
15.2061	Gaaselement B53xH173cm	13.95
15.2091	Gaaselement B83xH173cm	19.95

15.2181	Gaaselement B173xH173cm Maaswijdte: 10.0x10.0cm Draaddikte: 3.4mm gegalvaniseerd Rondom gesloten	28.95
15.3280	Gaaselement B180xH180cm	16.95

15.2001	Bevestigingsset verzinkt t.b.v. gaaselement Set van 4 stuks	1.95
----------------	---	-------------

15.2003	Bevestigingsset RVS t.b.v. gaaselement Set voor 4 stuks	3.95
----------------	---	-------------



Trellis recht

Lamel: 1.3x2.5cm
 Geïmpregneerd grenen

15.0300	B30xH180cm	6.95
15.0600	B60xH180cm	10.45
15.6180	B180xH180cm	29.95

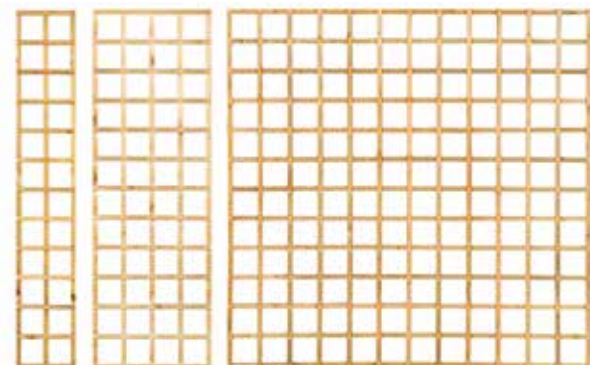

Trellis recht met rechte lijst

Lamel: 1.3x4.0cm
 Kader: 4.5x4.5cm
 Geïmpregneerd grenen

15.2400	B40xH180cm	20.95
15.3600	B60xH180cm	25.95
15.1018	B180xH180cm	47.95

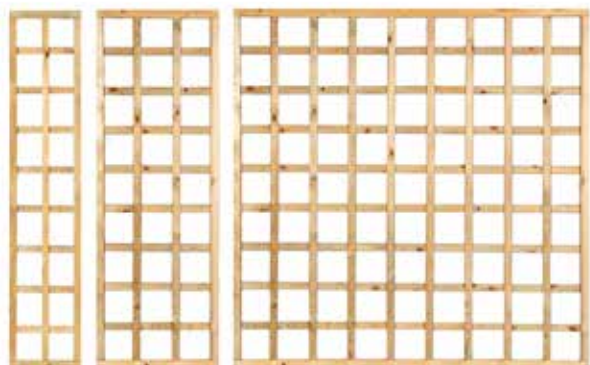

Trellis diagonaal recht met rechte lijst

Lamel: 1.3x4.0cm
 Kader: 4.5x4.5cm
 Geïmpregneerd grenen

15.4400	B40xH180cm	25.95
15.5600	B60xH180cm	29.95
15.5900	B90xH180cm	41.95
15.1019	B180xH180cm	62.95

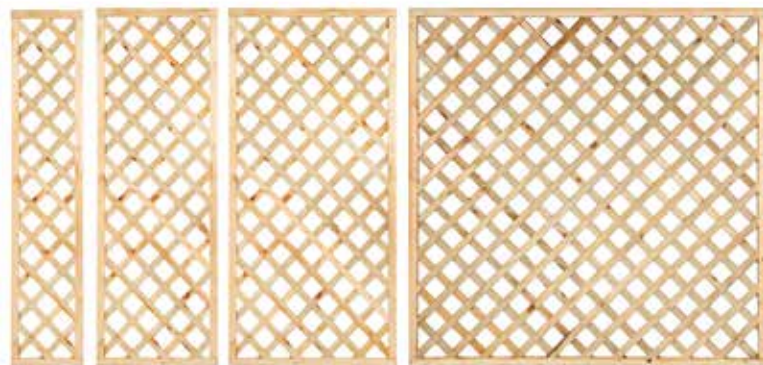

Trellis diagonaal met toeg/holle lijst

Lamel: 1.3x4.0cm
 Kader: 4.5x4.5cm
 Geïmpregneerd grenen

15.1218	B180xH180cm met toeglijst	62.95
15.1318	B180xH60cm met toeglijst	31.95
15.1718	B180xH40cm met holle lijst	31.95



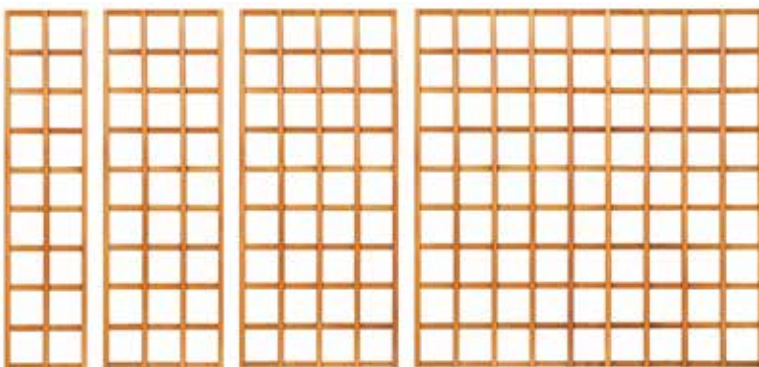

Trellis recht hardhout
Lamel: 1.4x3.0cm

15.9045	B40xH180cm	32.95
15.9060	B60xH180cm	43.95
15.9090	B90xH180cm	65.95
15.9180	B180xH180cm	109.95

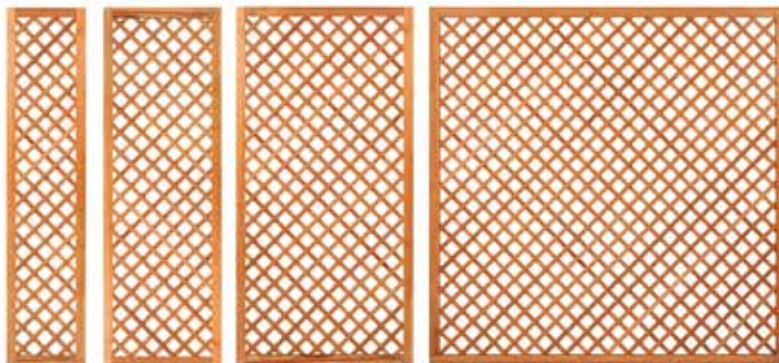

Trellis diagonaal met lijst hardhout
Lamel: 0.7x2.0cm
Kader: 3.0x5.0cm

15.8045	B40xH180cm	46.95
15.8060	B60xH180cm	54.95
15.8090	B90xH180cm	71.95
15.8180	B180xH180cm	109.95



NATUURSCHUTTING, GRIND EN SPLIT

Een natuurschutting bestaat uit hardhouten palen van 9cm breed, waaraan gegalvaniseerde gaaspanelen met maaswijdte 4.5x4.5cm zijn bevestigd. U maakt hiermee een segment van maximaal 90x180cm. Om doorbuigen te voorkomen gebruikt u RVS gaasverbinders. Verder is het van belang een solide fundering aan te brengen om wegspoelen van de vulling te voorkomen. Voor het aanleggen van een tuinpad kunt u o.a. gebruik maken van grind of split. Verkrijgbaar in diverse maten en uitvoeringen. Met een big-bag kunt u circa 12-15m² grond bedekken (uitgangspunt is laag van 3-5cm).



16.75

44.1030
Franse boomschors >45mm
Zak van 70ltr



184.95

44.0032
Yellow sun 45-70mm
Big-bag van ± 1000kg



177.95

44.0033
Ardenner grijs 45-80mm
Big-bag van ± 1000kg



169.95

44.0037
Grauwacke 60-80mm
Big-bag van ± 1000kg



107.95

44.0031
Wit siergrind 40-80mm
Big-bag van ± 1000kg



19.95

2.51030
Ligger hardhout 4.0x9.0x300cm
Scherpkantig en fijnbezaagd
Deze is tevens te gebruiken als een funderingsligger.



169.95

44.0035
Basalt zwart 56-75mm
Big-bag van ± 1000kg



32.95

15.5190
Gaaselement
Afmeting: H180xB90cm
Maaswijdte: 4.5x4.5cm
Draaddikte: 4.8mm gegalvaniseerd
Rondom gesloten



169.95

44.0034
Porfier rood 50-80mm
Big-bag van ± 1000kg



3.60

15.2002
Gaasverbinder 9cm RVS
Set van 6 stuks



Schanskorf gaasmat

15.7001 Gaaselement 100x200cm.....**39.95**

15.7002 Gaaselement 30x200cm.....**17.95**

Maaswijdte: 4.5x4.5cm

Draad: 5mm gegalvaniseerd

15.7005 IJzeren verankeringsbuis Ø3.4xL300cm voor het verankeren van hoge gabionen**19.95**

Toebehoren

49.0050 Ringtang t.b.v. schanskorf gaasmat..... **29.95**

49.0051 Ringtang ringen 20mm gegalvaniseerd
1000 ringen in een verpakking
(ring om de 10cm plaatsen)..... **14.95**

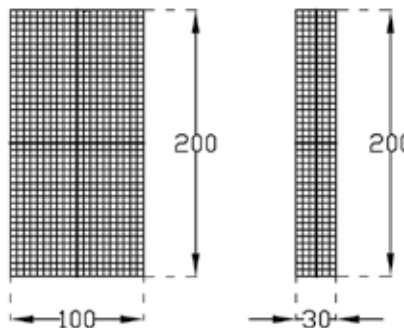

Tips:

- Om uitbuiken te voorkomen dient u om de 40cm tussenschotten te monteren (deze maakt u van hetzelfde gaas als het product zelf).
- Door het monteren van meerdere tussenschotten kunt u ook een scheiding maken tussen meerdere kleuren vulling in 1 ontwerp.
- Om de 10cm een ring plaatsen is aan te bevelen.
- Bij ieder ontwerp dat hoger is dan 75cm of breder is dan 25cm, adviseren we om als versteviging ijzeren buizen te gebruiken.
- De ijzeren buizen komen binnen in het ontwerp te staan, u onttrekt ze later aan het zicht door het ontwerp te vullen.
- Na het slijpen dient u de geslepen kanten aan te stippen met een zinkverf, om roestvorming tegen te gaan.
- Zorg voor een solide fundering in de vorm van beton, tegels of hardhout om wegzakken te voorkomen.
- De gaaselementen zijn voorzien van een dubbel draad, zowel horizontaal als verticaal in het midden, zo "verliest" u dus geen maas.



Rieten decoratiemat

Deze decoratiematten zijn enkelvoudig gebonden en hebben een lengte van 600cm.

8.30010	Hoogte 100cm	18.95
8.30020	Hoogte 120cm	21.95
8.30030	Hoogte 140cm	25.95
8.30040	Hoogte 160cm	29.95
8.30050	Hoogte 180cm	33.95
8.30060	Hoogte 200cm	36.95



Rieten decoratiemat

Deze decoratiematten zijn dubbelvoudig gebonden en hebben een lengte van 200cm. Deze mat heeft meerdere rietstengels in één lus.

8.30070	Hoogte 100cm	10.75
8.30080	Hoogte 125cm	12.75
8.30090	Hoogte 150cm	14.95
8.30100	Hoogte 175cm	17.95
8.30110	Hoogte 200cm	19.95



Rietplaat 25mm dik

Deze rietplaten zijn ingebonden met ijzerdraad en hebben een lengte van 200cm.

8.30120	Hoogte 100cm	19.95
8.30130	Hoogte 125cm	24.95
8.30140	Hoogte 150cm	29.95
8.30150	Hoogte 175cm	34.95
8.30160	Hoogte 200cm	38.95



Dopheidemat

Deze dopheidematten zijn ingebonden met ijzerdraad en hebben een lengte van 500cm.

8.31001	Hoogte 100cm	28.95
8.31002	Hoogte 150cm	43.95
8.31004	Hoogte 175cm	50.95
8.31005	Hoogte 200cm	57.95



Wilgenteenmat

Deze wilgenteenmatten zijn per stengel ingebonden en hebben een lengte van 200cm.

8.35100	Hoogte 100cm	18.75
8.35150	Hoogte 150cm	27.95
8.35175	Hoogte 175cm	32.75
8.35200	Hoogte 200cm	35.95





Engelse kastanjehekwerk op rol

8.70090	L460xH90cm latafstand 7.5cm, 2 draden	39.95
8.71090	L460xH90cm latafstand 5.0cm, 2 draden	55.95
8.70105	L460xH105cm latafstand 7.5cm, 2 draden	45.95
8.72105	L460xH105cm latafstand 7.5cm, 3 draden	49.95
8.71105	L460xH100cm latafstand 5.0cm, 3 draden	65.95
8.70120	L460xH120cm latafstand 7.5cm, 2 draden	63.95
8.72120	L460xH120cm latafstand 7.5cm, 3 draden	65.95
8.71120	L460xH120cm latafstand 5.0cm, 3 draden	78.95
8.70180	L460xH180cm latafstand 5.0cm, 3 draden	99.95



Kastanjeport / kastanjepalen

8.60100	Kastanjeport B120xH100cm inclusief 2 kastanjepalen en bevestigingsmaterialen	189.95
8.60120	Kastanjeport B120xH120cm inclusief 2 kastanjepalen en bevestigingsmaterialen	189.95
8.81016	Paal Ø7-9xL150cm geschild en dun gepunt	5.75
8.81018	Paal Ø7-9xL175cm geschild en dun gepunt	6.75
8.81017	Paal Ø8-10xL175cm geschild en dun gepunt	8.95
8.81025	Paal Ø7-9xL250cm geschild en dun gepunt	10.95





10.95

9.30400
Tuinhek economo
 B150xH40cm
 Lameldikte: 1.6cm
 Geschaafd, geïmpregneerd grenen



Tuinhek recht
9.00600 B180xH60cm **19.95**
9.00800 B180xH80cm **21.95**
9.01000 B180xH100cm **27.95**
 Lamel: 1.6x9.0cm
 Geschaafd met ronde hoeken,
 geïmpregneerd grenen



Tuinhek toog
9.00650 B180xH60cm **19.95**
9.00850 B180xH80cm **21.95**
9.01050 B180xH100cm **27.95**
 Lamel: 1.6x9.0cm
 Geschaafd met ronde hoeken,
 geïmpregneerd grenen



Tuinhekdeur recht
10.0600 B100xH60cm **20.95**
10.0800 B100xH80cm **23.95**
10.1000 B100xH100cm **29.95**
 Lamel: 1.6x9.0cm
 Geschaafd met ronde
 hoeken, geïmpregneerd grenen



Tuinhekdeur hardhout recht
10.2000 B100xH60cm **39.95**
10.2100 B100xH90cm **44.95**
 Lamel: 1.6x7.0cm
 Geschaafd, rvs geschroefd



Tuinhek hardhout recht
9.25000 B180xH60cm **34.95**
9.27000 B180xH90cm **45.95**
 Lamel: 1.6x7.0cm
 Geschaafd, rvs geschroefd



Tuinhek hardhout toog
9.26000 B180xH60cm **34.95**
9.28000 B180xH90cm **45.95**
 Lamel: 1.6x7.0cm
 Geschaafd, rvs geschroefd





372.⁹⁵

10.1300 Inrijpoort

B360xH120cm (2x180cm)

Dikte: 7.0cm

Pen-gat verbinding, gelijmd, geïmpregneerd grenen

39.0222 Hang- en sluitwerk voor inrijpoort

159.95

Complete set voor beide delen



129.⁹⁵

8.80180 Rustieke toegangspoort

B180xH120cm

Dikte: 6.5cm

Geschaafd, geïmpregneerd grenen



9.22000 Tuinhek de Luxe

B180xH80cm

99.95

10.1100 Tuinhekdeur de Luxe

B100xH80cm

119.95

Dikte: 4.0cm

Pen-gat verbinding, gelijmd, gelamineerd en gedroogd, geïmpregneerd grenen



149.⁹⁵ per deel van 150cm

10.1200 Toegangspoort de Luxe

B150xH80>100cm

Dikte: 4.0cm

Pen-gat verbinding, gelijmd, gelamineerd en gedroogd, geïmpregneerd grenen

39.0221

Set blackline de luxe

39.95

- Geschikt voor tuinhekdeur en toegangspoort de Luxe
- Inclusief 1 heng van 40cm en 1 van 60cm
- Complete set voor 1 deel

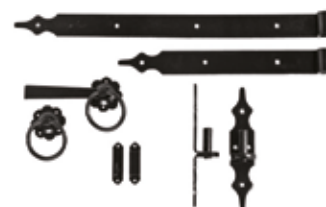



9.40700 Tuinhek Perfect
 H70xB280cm **69.95**
 Dikte: 4.5cm

35.7650
Afdeklát voor tuinhek Perfect
 L280xB13.5xD4.5cm **29.95**

Geschaafd, gedroogd,
 onbehandeld lariks/douglas

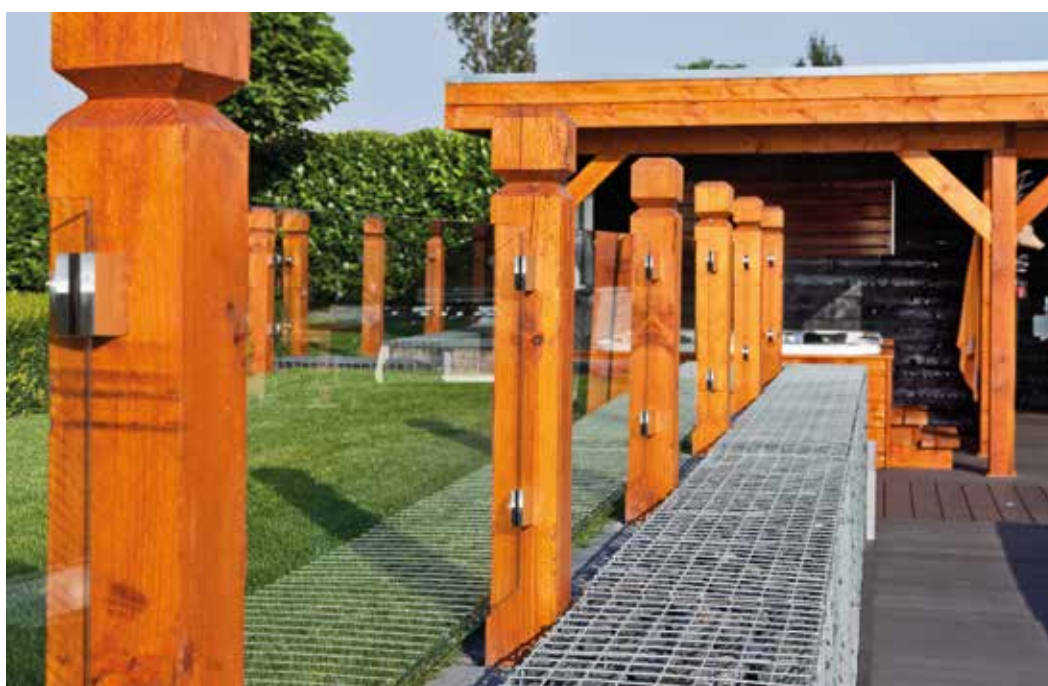

Met onderstaande speciale glas-
 klemmen zijn de toepassingen
 eindeloos.

Iedere paal uit ons assortiment is
 toepasbaar en ieder gebouw is
 geschikt.

Glas hekwerk als afscheiding of
 een glaswand in een veranda of
 buitenverblijf.

Via uw wederverkoper bestelt u
 eenvoudig gehard veiligheidsglas
 op maat.



10.95 p/stuk

39.0040
Glasklem RVS 316
 Geschikt voor 6mm (gehard) glas





Voor de doe-het-zelver beschikken wij over een ruim assortiment tuinhout, van palen tot planken in diverse houtsoorten en maten die passen in uw tuinontwerp.

Voor ijzerwaren, schroeven, paalhouders, betonpoeren en paalornamenten zie pagina's 37, 411, 414-417

Paal Midden-Europees geïmpregneerd grenen



	1.71800	6.8x6.8x180cm	5.95
	1.72000	6.8x6.8x200cm	7.25
	1.72400	6.8x6.8x240cm	7.95
	1.72700	6.8x6.8x270cm	8.95
	1.73000	6.8x6.8x300cm	9.95
	1.74000	6.8x6.8x400cm	13.75
	1.92000	8.8x8.8x200cm	11.45
	1.92400	8.8x8.8x240cm	13.45
	1.92700	8.8x8.8x270cm	15.45
	1.93000	8.8x8.8x300cm	16.75
	1.94000	8.8x8.8x400cm	21.95
	1.12300	12.0x12.0x300cm	39.95
	1.12400	12.0x12.0x400cm	51.95

Paal hardhout met punt

4-zijdig geschaafd met 2 v-groeven

	1.65100	6.5x6.5x100cm	11.95
	1.65150	6.5x6.5x150cm	15.95
	1.65270	6.5x6.5x275cm	27.95
	1.65300	6.5x6.5x300cm	29.95
	1.69131	8.5x8.5x135cm	23.95
	1.69271	8.5x8.5x275cm	47.95
	1.69301	8.5x8.5x300cm	52.95
	1.69391	8.5x8.5x400cm (400cm zijn zonder punt)	68.95

Paal Midden-Europees geïmpregneerd grenen met punt



	1.71000	6.8x6.8x100cm	3.95
	1.71500	6.8x6.8x150cm	5.95
	1.91000	8.8x8.8x100cm	7.35
	1.91500	8.8x8.8x150cm	10.45

Paal hardhout

Fijnbezaagd

	1.40060	4.0x4.0x60cm	1.75
	1.40150	4.0x4.0x150cm	4.35
	1.60075	6.0x6.0x75cm	4.45
	1.60100	6.0x6.0x100cm	6.45
	1.60150	6.0x6.0x150cm 60-150cm is met punt	9.45
	1.60200	6.0x6.0x200cm	11.45
	1.60275	6.0x6.0x275cm	15.95
	1.60300	6.0x6.0x300cm	17.45
	1.70275	7.0x7.0x275cm	22.95
	1.70300	7.0x7.0x300cm	24.95

Paal lariks/douglas

Ongeschaafd, vers gezaagd, kernvrij, ongedroogd, A-kwaliteit en onbehandeld



	45.0930	9.0x9.0x300cm	14.95
	45.1225	12.0x12.0x250cm	22.95
	45.1230	12.0x12.0x300cm	26.45
	45.1240	12.0x12.0x400cm	35.95
	45.1250	12.0x12.0x500cm	45.95
	45.1525	15.0x15.0x250cm	35.95
	45.1530	15.0x15.0x300cm	42.95
	45.1540	15.0x15.0x400cm	57.45
	45.1550	15.0x15.0x500cm	69.95
	45.1560	15.0x15.0x600cm	87.95
	45.2025	20.0x20.0x250cm	65.95
	45.2030	20.0x20.0x300cm	74.95
45.2040	20.0x20.0x400cm	99.95	
45.2050	20.0x20.0x500cm	125.95	

Paal lariks/douglas

Geschaafd, gedroogd, kernvrij, A-kwaliteit en onbehandeld



	45.6530	6.5x6.5x300cm	11.95
	45.8530	8.5x8.5x300cm	18.95
	45.8060	11.5x11.5x300cm	36.95
	45.8061	11.5x11.5x400cm	47.95
	45.8013	14.5x14.5x250cm	42.95
	45.8003	14.5x14.5x300cm	50.95
	45.8004	14.5x14.5x400cm	67.95

Paal Noord-Zweeds geïmpregneerd vuren

Geschaafd, ronde hoeken en kunstmatig gedroogd
1.13300 13.8x13.8x300cm **59.95**



Regel Noord-Zweeds geïmpregneerd vuren

Geschaafd, ronde hoeken en kunstmatig gedroogd

2.05236	1.9x4.5x360cm	4.50
2.05239	1.9x4.5x390cm	4.95
2.05242	1.9x4.5x420cm	5.25
2.07236	1.9x7.0x360cm	6.25
2.07239	1.9x7.0x390cm	6.75
2.07242	1.9x7.0x420cm	7.25



Regel Midden-Europees geïmpregneerd grenen

Geschaafd en ronde hoeken

19.1418	1.6x4.5x180cm	2.50
19.0180	1.6x7.0x180cm	2.95
19.0210	1.6x7.0x210cm	3.15
19.0400	1.6x7.0x400cm	5.95
19.2818	2.8x7.0x180cm	4.25
19.2840	2.8x7.0x400cm	8.45
2.03418	2.8x3.6x180cm	2.95



Ligger Noord-Zweeds geïmpregneerd vuren

Geschaafd, ronde hoeken en kunstmatig gedroogd

2.07424	4.4x7.0x240cm	7.95
2.07427	4.4x7.0x270cm	8.95
2.07430	4.4x7.0x300cm	9.95
2.07436	4.4x7.0x360cm	11.95
2.07439	4.4x7.0x390cm	12.95
2.07442	4.4x7.0x420cm	13.95
2.07445	4.4x7.0x450cm	14.95
2.07451	4.4x7.0x510cm	16.95
2.07454	4.4x7.0x540cm	17.95
2.10427	4.5x9.5x270cm	11.95
2.10430	4.5x9.5x300cm	13.25
2.10436	4.5x9.5x360cm	15.95
2.10439	4.5x9.5x390cm	17.45
2.10442	4.5x9.5x420cm	18.75
2.10451	4.5x9.5x510cm	22.75
2.15530	4.5x14.5x300cm	19.75
2.15536	4.5x14.5x360cm	23.75
2.15539	4.5x14.5x390cm	25.75
2.15542	4.5x14.5x420cm	27.75
2.15545	4.5x14.5x450cm	29.75
2.15551	4.5x14.5x510cm	33.75
2.197401	7.0x19.5x400cm	50.95
2.197501	7.0x19.5x500cm	62.95



EIKEN

Eikenhout is een van de meest gebruikte en bekendste houtsoorten. Het kleurverschil in het hout, de kopsekantscheurtjes, de noesten en andere kenmerken geven het eikenhout de geliefde robuuste en rustieke uitstraling.

Eiken heeft zijn tijd nodig om te vergrijzen, werken en uit te drogen. Aangezien de eik nat verzaagd wordt is er nog looizuur aanwezig in het hart van de eik. Deze kan er voor zorgen dat er bruin/zwartachtige strepen op de eik zullen komen. Dit is enkel in de eerste periode na de plaatsing en zal geleidelijk aan wegtrekken. Dit hoort bij de eigenschappen van eikenhout.

Paal eiken

Ongeschaafd, vers gezaagd, ongedroogd, A-kwaliteit en onbehandeld
47.1530 15.0x15.0x300cm **84.95**



Ligger eiken

Ongeschaafd, vers gezaagd, ongedroogd, A-kwaliteit en onbehandeld

47.5154	5.0x15.0x400cm	38.95
47.5155	5.0x15.0x500cm	48.95
47.0724	7.0x20.0x400cm	71.95
47.0725	7.0x20.0x500cm	89.95



Timmerhout hardhout

Breedste zijde 2x v-groef en ronde hoeken



2.45730	4.4x6.8x305cm	24.95
2.45739	4.4x6.8x400cm	31.95
2.45742	4.4x6.8x430cm	34.95
2.45930	4.4x8.8x305cm	31.95
2.45939	4.4x8.8x400cm	41.95
2.45942	4.4x8.8x430cm	45.95
2.51430	4.4x14.5x305cm	50.95
2.51439	4.4x14.5x400cm	66.95
2.51442	4.4x14.5x430cm	72.95
2.51448	4.4x14.5x490cm	81.95

Regel hardhout

Geschaafd en ronde hoeken



2.46167	1.6x7.0x180cm	7.95
2.46168	1.6x7.0x210cm	8.95

Timmerhout hardhout

Geschaafd, reliëf, ronde hoeken



2.46110	1.2x9.0x180cm	6.65
----------------	---------------	-------------

Ligger hardhout

Scherpkantig en fijnbezaagd



Deze is tevens te gebruiken als een funderingsligger.		
2.51030	4.0x9.0x300cm	19.95
2.41930	4.0x20.0x300cm	41.95
2.41940	4.0x20.0x400cm	54.95
2.41950	4.0x20.0x500cm	67.95

Ligger lariks/douglas

Geschaafd, gedroogd, kernvrij, A-kwaliteit, ronde hoeken en onbehandeld



45.8045	4.0x6.0x300cm	6.95
45.8046	4.0x6.0x400cm	8.95
45.8042	4.5x7.0x300cm	8.25
45.8040	4.5x7.0x400cm	10.95
45.8041	4.5x7.0x500cm	13.45
45.8050	4.5x9.0x400cm	14.25
45.8051	4.5x9.0x500cm	17.45
45.8001	4.5x14.5x300cm	17.25
45.8002	4.5x14.5x400cm	22.95
45.8010	4.5x14.5x500cm	27.95
45.8005	4.5x16.0x300cm	18.95
45.8006	4.5x16.0x400cm	24.95
45.8069	6.5x16.0x400cm	37.95
45.8070	6.5x16.0x500cm	47.45
45.8071	6.5x16.0x600cm	58.95

Regel lariks/douglas

Ongeschaafd, vers gezaagd, kernvrij, ongedroogd, A-kwaliteit, scherpkantig en onbehandeld



45.1901	2.8x3.6x400cm	3.95
45.0043	4.5x7.5x300cm	6.75
45.0044	4.5x7.5x400cm	8.95
45.0045	4.5x7.5x500cm	10.95
45.0041	5.0x10.0x300cm	9.45
45.0030	5.0x10.0x400cm	12.75
45.0040	5.0x10.0x500cm	15.95
45.0009	5.0x15.0x300cm	13.75
45.0010	5.0x15.0x400cm	17.95
45.0015	5.0x15.0x500cm	22.95
45.0065	6.3x15.0x500cm	28.95
45.0068	6.3x17.5x305cm	22.95
45.0069	6.3x17.5x425cm	30.95
45.0067	6.3x17.5x500cm	35.95
45.0054	7.0x20.0x400cm	35.45
45.0055	7.0x20.0x500cm	43.95
45.0056	7.0x20.0x600cm	53.95
45.0063	10.0x20.0x300cm	39.95
45.0062	10.0x20.0x400cm	52.95
45.0064	10.0x20.0x500cm	65.95
45.0061	10.0x20.0x600cm	81.95

Houten pennen lariks/douglas

Voor het wegwerken van schroefgaten

42.9009	1.6x1.6x4.5cm	3.95
----------------	---------------	-------------



pfs+ constructieschroeven

Deze revolutionaire constructieschroef met flenskop en TX opname is de ideale schroef voor houten constructies, zoals bijvoorbeeld houtskeletbouw, carports, etc. De grote kop zorgt voor een zeer hoge doortrekweerstand.



HOUTCONSTRUCTIESCHROEF
met flenskop, T-drive

Met freesribben op de schacht, grove draad, speciaal snijpunt type 17, gehard en gewaxt

Art.nr.	ø	l	bit		
39.0401	8	80	Tx 40	p/st	0.80
39.0402	8	100	Tx 40	p/st	0.85
39.0403	8	120	Tx 40	p/st	1.00
39.0404	8	140	Tx 40	p/st	1.15
39.0405	8	160	Tx 40	p/st	1.70
39.0406	8	180	Tx 40	p/st	2.05
39.0407	8	200	Tx 40	p/st	2.20
39.0408	8	220	Tx 40	p/st	2.70
39.0409	8	240	Tx 40	p/st	2.95
39.0410	8	260	Tx 40	p/st	3.50
39.0411	8	280	Tx 40	p/st	3.75
39.0412	8	300	Tx 40	p/st	3.95
39.0413	8	340	Tx 40	p/st	4.25
39.0414	8	380	Tx 40	p/st	4.95

Plank Midden-Europees geïmpregneerd grenen

Geschaafd en ronde hoeken



37.1518	1.5x14.0x180cm	2.60
37.1530	1.5x14.0x300cm	3.99
37.1540	1.5x14.0x400cm	5.75
37.16182	1.6x14.0x180cm	2.75
37.16195	1.6x14.0x195cm	3.05
37.1624	1.6x14.0x240cm	3.60
37.1627	1.6x14.0x270cm	4.05
37.16302	1.6x14.0x300cm	4.25
37.16362	1.6x14.0x360cm	5.35
37.16402	1.6x14.0x400cm	5.95
37.1645	1.6x14.0x450cm	6.80
37.1650	1.6x14.0x500cm	7.60
37.1718	1.7x14.0x180cm	2.85
37.2450	2.0x20.0x400cm	13.50

Kantplank lariks/douglas

Geschaafd, gedroogd, kernvrij, A-kwaliteit, scherpkantig en onbehandeld



45.0510	1.9x19.0x400cm	13.95
45.0511	1.9x19.0x500cm	16.95

Plank Midden-Europees geïmpregneerd grenen

Fijnbezaagd en scherpkantig



37.2490	1.7x14.5x180cm	2.99
37.2491	1.7x14.5x400cm	6.55
37.2400	2.0x20.0x400cm	11.45

Kantplank lariks/douglas

Ongeschaafd, vers gezaagd, kernvrij, A-kwaliteit, scherpkantig en onbehandeld



45.0016	1.6x14.0x180cm	3.40
45.0017	1.6x14.0x400cm	7.55
45.0302	2.2x20.0x300cm	8.95
45.0402	2.2x20.0x400cm	11.75
45.0502	2.2x20.0x500cm	14.95
45.0004	2.5x25.0x300cm	12.95
45.0002	2.5x25.0x400cm	17.45
45.0003	2.5x25.0x500cm	21.45
45.0014	3.2x20.0x300cm	12.95
45.0012	3.2x20.0x400cm	17.25
45.0013	3.2x20.0x500cm	21.45

Plank Noord-Zweeds geïmpregneerd vuren

Geschaafd, ronde hoeken en kunstmatig gedroogd



37.8124	1.8x14.5x240cm	5.45
37.8127	1.8x14.5x270cm	6.15
37.8130	1.8x14.5x300cm	6.85
37.8133	1.8x14.5x330cm	7.50
37.8136	1.8x14.5x360cm	8.25
37.8139	1.8x14.5x390cm	8.85
37.8142	1.8x14.5x420cm	9.55
37.8145	1.8x14.5x450cm	10.25
37.8148	1.8x14.5x480cm	10.95
37.8151	1.8x14.5x510cm	11.60
37.8154	1.8x14.5x540cm	12.25

Plank Midden-Europees grijs grenen

Gespoten, geschaafd en ronde hoeken



37.1618OG	1.6x14.0x180cm	5.30
37.1640OG	1.6x14.0x400cm	11.95

Plank hardhout

Geschaafd, 1 zijde 2x v-groef en ronde hoeken



37.4180	1.4x14.0x180cm	10.75
37.4195	1.4x14.0x195cm	11.75
37.4215	1.5x14.0x215cm	12.75
37.4245	1.5x14.0x245cm	14.55
37.4275	1.5x14.0x275cm	16.35
37.4305	1.5x14.0x305cm	18.15
37.4335	1.5x14.0x335cm	19.95
37.4365	1.5x14.0x365cm	21.75
37.4395	1.5x14.0x395cm	23.75
37.4425	1.5x14.0x425cm	25.50

Plank Midden-Europees grijs grenen

Gespoten, fijnbezaagd en scherpkantig



37.2490OG	1.7x14.5x180cm	5.30
37.2491OG	1.7x14.5x400cm	11.95
37.2400OG	2.0x20.0x400cm	18.75

Plank lariks/douglas

Geschaafd, gedroogd, kernvrij, A-kwaliteit, ronde hoeken en onbehandeld



45.1618	1.6x14.0x180cm	4.35
45.1640	1.6x14.0x400cm	9.75
45.1650	1.6x14.0x500cm	12.25

Steigerplank Midden-Europees onbehandeld vuren

Gedroogd en scherpkantig



37.8553B	2.9x19.0x400cm	11.95
37.8557B	2.9x19.0x500cm	14.95

Steigerplank Midden-Europees zilvergrijs geïmpregneerd vuren

Gedompeld, gedroogd en scherpkantig



37.8553OG	2.9x19.0x400cm	14.35
37.8557OG	2.9x19.0x500cm	17.95

Rabat halfhouts kapoer

Geschaafd, kunstmatig gedroogd met een werkende breedte van 12.7 cm



37.6430	1.6x14.0x300cm	20.25
37.6440	1.6x14.0x400cm	26.95

Steigerplank Midden-Europees zwart gespoten vuren

Gespoten vlak 140gr/m², gedroogd en scherpkantig



37.8553ZW	2.9x19.0x400cm	17.95
37.8557ZW	2.9x19.0x500cm	22.95

Halfhouts rabat lariks/douglas

Ongeschaafd, vers gezaagd, zichtzijde fijnbezaagd, kernvrij, A-kwaliteit, onbehandeld met een werkende breedte van 12.7cm



45.7230	1.8x14.5x300cm	8.25
45.7240	1.8x14.5x400cm	10.95

Rabat overhangend Midden-Europees geïmpregneerd grenen

Geschaafd met een werkende breedte van 12.7cm



37.7430	1.6x14.0x300cm	5.15
37.7440	1.6x14.0x400cm	6.85

Dakplanken lariks/douglas

Geschaafd, gedroogd, kernvrij, A-kwaliteit en onbehandeld met een werkende breedte van 10.3cm



45.8007	1.6x11.6x300cm	6.25
45.8008	1.6x11.6x400cm	8.25

Rabat overhangend Noord-Zweeds geïmpregneerd vuren

Geschaafd, kunstmatig gedroogd met een werkende breedte van 13.3cm



37.7324	1.9x14.5x240cm	5.45
37.7327	1.9x14.5x270cm	6.15
37.7330	1.9x14.5x300cm	6.85
37.7333	1.9x14.5x330cm	7.50
37.7336	1.9x14.5x360cm	8.25
37.7339	1.9x14.5x390cm	8.85
37.7342	1.9x14.5x420cm	9.55
37.7345	1.9x14.5x450cm	10.25
37.7348	1.9x14.5x480cm	10.95
37.7351	1.9x14.5x510cm	11.60
37.7354	1.9x14.5x540 cm	12.25

Rabat dubbel Midden-Europees geïmpregneerd grenen

Geschaafd met een werkende breedte van 12.8cm



37.3155	1.8x14.0x300cm	5.60
37.3156	1.8x14.0x360cm	6.60
37.3157	1.8x14.0x420cm	7.70
37.3152	2.8x14.0x300cm	8.70
37.3153	2.8x14.0x360cm	10.35
37.3158	2.8x14.0x420cm	11.90

Rabat halfhouts Noord-Zweeds zwart gespoten vuren

Gespoten vlak 140gr/m2, fijnbezaagd, gedroogd met een werkende breedte van 13.3cm



37.7930ZW	1.9x14.5x300cm	9.95
37.7942ZW	1.9x14.5x420cm	13.95



Potdekselplank lariks/douglas

Ongeschaafd, vers gezaagd, zichtzijde fijnbezaagd, kernvrij, A-kwaliteit, onbehandeld met een werkende breedte van 12.7cm



45.4030	1.0-2.0x14.5x300cm	6.95
45.4040	1.0/2.0x14.5x400cm	9.35



Dakbeschot lariks/douglas T&G 1 zijde velling

Geschaafd, gedroogd, kernvrij, A-kwaliteit, onbehandeld, werkende breedte 13.5cm



45.8020	1.8x14.5x300cm	7.95
45.8021	1.8x14.5x400cm	10.55
45.8022	1.8x14.5x500cm	13.25



Potdekselplank lariks/douglas

Ongeschaafd, vers gezaagd, zichtzijde fijnbezaagd, kernvrij, A-kwaliteit, onbehandeld met een werkende breedte van 17.4cm



45.4230	1.1/2.2x19.5x300cm	8.75
45.4240	1.1/2.2x19.5x400cm	11.55
45.4250	1.1/2.2x19.5x500cm	14.45



Dakbeschot lariks/douglas T&G 2 zijden velling

Geschaafd, gedroogd, kernvrij, A-kwaliteit, onbehandeld, werkende breedte 18.5cm



45.8015	1.8x19.5x300cm	10.95
45.8016	1.8x19.5x400cm	14.45
45.8017	1.8x19.5x500cm	17.95



Blokhutprofiel Midden-Europees geïmpregneerd grenen

Geschaafd met een werkende breedte van 11.5cm



40.9940	28x12.7x300cm	8.15
40.9941	28x12.7x360cm	9.55
40.9943	28x12.7x420cm	11.45



Plank lariks/douglas dubbel lip profiel

Ongeschaafd, vers gezaagd, kernvrij, A-kwaliteit, onbehandeld met een werkende breedte van 17.4cm



45.5006	1.8x19.0x275cm	8.25
45.5000	1.8x19.0x300cm	8.95
45.5001	1.8x19.0x400cm	11.95
45.5002	1.8x19.0x500cm	14.95



Blokhutprofiel Noord-Zweeds zilvergrijs geïmpregneerd vuren

Gedompeld, geschaafd met een werkende breedte van 11.2cm



40.9945OG	2.8x12.1x180cm	5.45
40.9946OG	2.8x12.1x300cm	8.95
40.9947OG	2.8x12.1x360cm	10.95



Blokhutprofiel Noord-Zweeds zwart geïmpregneerd vuren

Gedompeld, geschaafd met een werkende breedte van 11.2cm



40.9945Z	2.8x12.1x180cm	5.45
40.9946Z	2.8x12.1x300cm	8.95
40.9947Z	2.8x12.1x360cm	10.95



Schaaldelen onbehandeld lariks/douglas

Ongeschaafd en vers gezaagd



45.6036	1.8x15.0-20.0x360cm	6.95
45.6130	2.5x25.0-30.0x300cm	14.45
45.6140	2.5x25.0-30.0x400cm	18.95
45.6150	2.5x25.0-30.0x500cm	23.95

Schaaldelen geïmpregneerd grenen

Ongeschaafd en vers gezaagd



37.6185	1.8x20.0-25.0x360cm	8.95
----------------	---------------------	-------------

IJsselrabat Eco Noord-Zweeds groen geïmpregneerd vuren

Gedroogd, ruw en 2 ronde groeven met een werkende breedte van 18.0cm



37.8724	1.1/2.2x19.5x240cm	7.45
37.8730	1.1/2.2x19.5x300cm	9.45
37.8736	1.1/2.2x19.5x360cm	11.25
37.8742	1.1/2.2x19.5x420cm	12.95

IJsselrabat Excellent Noord-Zweeds groen geïmpregneerd vuren

Gedroogd, ruw en 6 ronde groeven met een werkende breedte van 18.0cm



37.8624	1.4/2.8x19.5x240cm	9.10
37.8630	1.4/2.8x19.5x300cm	11.35
37.8636	1.4/2.8x19.5x360cm	13.75
37.8642	1.4/2.8x19.5x420cm	15.55

IJsselrabat Eco Noord-Zweeds zilvergrijs geïmpregneerd vuren

Gedroogd, ruw en 2 ronde groeven met een werkende breedte van 18.0cm



37.8730OG	1.1/2.2x19.5x300cm	9.95
37.8742OG	1.1/2.2x19.5x420cm	13.95

IJsselrabat Excellent Noord-Zweeds grijs gespoten vuren

Gedroogd, ruw en 6 ronde groeven met een werkende breedte van 18.0cm



37.8624G	1.4/2.8x19.5x240cm	11.95
37.8630G	1.4/2.8x19.5x300cm	14.55
37.8636G	1.4/2.8x19.5x360cm	17.35
37.8642G	1.4/2.8x19.5x420cm	20.25

IJsselrabat Eco Noord-Zweeds zwart gespoten vuren

Gedroogd, ruw en 2 ronde groeven met een werkende breedte van 18.0cm



37.8724ZW	1.1/2.2x19.5x240cm	9.25
37.8730ZW	1.1/2.2x19.5x300cm	11.45
37.8736ZW	1.1/2.2x19.5x360cm	13.75
37.8742ZW	1.1/2.2x19.5x420cm	16.25

IJsselrabat Excellent Noord-Zweeds zwart gespoten vuren

Gedroogd, ruw en 6 ronde groeven met een werkende breedte van 18.0cm



37.8624ZW	1.4/2.8x19.5x240cm	11.95
37.8630ZW	1.4/2.8x19.5x300cm	14.55
37.8636ZW	1.4/2.8x19.5x360cm	17.35
37.8642ZW	1.4/2.8x19.5x420cm	20.25

IJsselrabat Excellent Noord-Zweeds wit gespoten vuren

Gedroogd, ruw en 6 ronde groeven met een werkende breedte van 18.0cm



37.8624W	1.4/2.8x19.5x240cm	11.95
37.8630W	1.4/2.8x19.5x300cm	14.55
37.8636W	1.4/2.8x19.5x360cm	17.35
37.8642W	1.4/2.8x19.5x420cm	20.25



CE
EN 14592

DE IDEALE SCHROEF VOOR POTDEKSELPLANKEN

Met boorpunt rvs met zwarte schroefkop

Art.nr.	Ø	l	bit		
39.0030	5	40	Tx25	200	65.90
39.0031	5	50	Tx25	200	65.90

- Houtschroef met gereduceerde bolverzonken kop
- Uiterst geschikt voor het bevestigen van schuttingplanken uit douglas, lariks of zelfs hardhout
- Zwarte poedercoating - RAL 9005 (UV bestendig)
- Kleine kop met 4 freesribben, verzinkt mooi in het hout+
- 6 freesribben op de schacht voor een spanningsvrije montage
- Speciale snijpunt "punt 17" voor snelle montage





39.95

45.8030
Sleuf/tussenpaal lariks/douglas
11.5x11.5x300cm
 Geschaafd, niet gedroogd, kernvrij,
 A-kwaliteit en onbehandeld
 Sleufafmetingen: B3.0xL216cm



Verzinkt U-Profiel ®
 t.b.v. Stapelprofielen

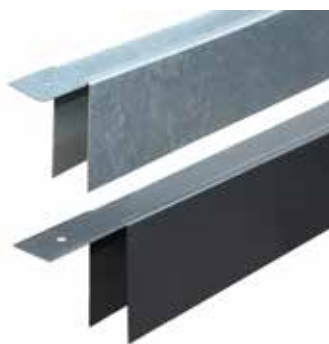

1.59150	Afdekkap 29mm	19.95
1.59150Z	Afdekkap 29mm gepoedercoat	25.95

*Deze speciaal
 voor Tuindec
 ontwikkelde
 producten zijn
 gepatenteerd.*

nieuw



39.95

45.8031
Sleuf/eindpaal lariks/douglas
11.5x11.5x300cm
 Geschaafd, niet gedroogd, kernvrij,
 A-kwaliteit en onbehandeld
 Sleufafmetingen: B3.0xL216cm



Blokhutprofiel lariks/douglas

Geschaafd, gedroogd, kernvrij, A-kwaliteit, onbehandeld met een
 werkende breedte van 13.2cm



45.2815	2.8x14.5x150cm	7.35
45.2820	2.8x14.5x200cm	9.75
45.2830	2.8x14.5x300cm	11.95
45.2840	2.8x14.5x400cm	15.75



39.95

45.8032
Sleuf/hoekpaal lariks/douglas
11.5x11.5x300cm
 Geschaafd, niet gedroogd, kernvrij,
 A-kwaliteit en onbehandeld
 Sleufafmetingen: B3.0xL216cm



Creëer uw eigen schutting, schuur, berging, overkapping met dit uitermate handig DHZ lariks bouwsysteem.
 Afgebeeld is een lariks stapelbouw paal met lariks blokhutprofiel.

Palissaden

Geïmpregneerd grenen

Deze palen zijn strak rond gefreesd,

gepunt en gekruind



23.6060	Ø6x60cm	1.60
23.6100	Ø6x100cm	2.65
23.6120	Ø6x120cm	3.15
23.6160	Ø6x160cm	4.20
23.6180	Ø6x180cm	4.80
23.6250	Ø6x250cm	6.15
23.8060	Ø8x60cm	2.75
23.8180	Ø8x180cm	7.25
23.8250	Ø8x250cm	9.95

Gegalvaniseerd verbindingstuk

Voor ronde palen Ø10cm

Set van 2 stuks

39.0349 2-weg

14.95



Paal rond gefreesd

Geïmpregneerd grenen

De kopse kanten zijn gekruind



24.1030	Ø10x300cm	18.45
24.1040	Ø10x400cm	24.75
24.1050	Ø10x500cm	30.95
24.1250	Ø12x500cm	39.95

Gegalvaniseerd verbindingstuk

Voor ronde palen Ø10cm

Set van 2 stuks

39.0350 3-weg

14.95



Paal rond gefreesd

Geïmpregneerd grenen



24.1260	Ø12x600cm	49.95
24.1440	Ø14x400cm	42.95
24.1450	Ø14x500cm	52.95
24.1460	Ø14x600cm	63.95
24.2050	Ø20x500cm	129.95
24.2060	Ø20x600cm	152.95
24.2550	Ø25x500cm	219.95
24.2560	Ø25x600cm	259.95
24.3050	Ø30x500cm	314.95
24.3060	Ø30x600cm	379.95

Gegalvaniseerd verbindingstuk

Voor ronde palen Ø10cm

Set van 2 stuks

39.0351 4-weg

23.95



Palisaderegel

Halfrond Ø7x250cm

Geïmpregneerd grenen



35.0725	Ø7x250cm	4.25
----------------	----------	-------------

Gegalvaniseerd verbindingstuk

Voor ronde palen Ø10cm

Set van 2 stuks

39.0352 Hoek/eindstuk

18.95



Biels rustiek grenen

12.0x22.0x260cm

Fijnbezaagd, geïmpregneerd grenen



34.5505 12.0x22.0x260cm **35.95**

Strips hardhout

Fijnbezaagd



37.4183 0.6x10.0x300cm **5.25**
37.4184 0.6x10.0x400cm **6.95**

Rolborder

Geïmpregneerd grenen



21.0020 20.0x250cm **6.95**
 ½ Ø5cm
21.0030 30.0x250cm **9.85**
 ½ Ø5cm
21.0040 40.0x250cm **12.65**
 ½ Ø5cm

Damwand

Afmeting: 4.0x17.0x300cm

Geïmpregneerd grenen



28.0300 **21.95**

Rolborder hardhout



21.1030 30.0x180cm **15.95**
 ½ Ø5cm

Een damwand is een grond- en/of waterkerende constructie, die bestaat uit een verticaal in de grond geplaatste wand. De wand bestaat uit losse planken die door middel van een messing- en groefverbinding met elkaar zijn verbonden.





Om in uw tuin ook heerlijke plekjes te maken om te relaxen bieden wij diverse opties om een terras, vlinder of steiger te creëren. Hierbij kunt u denken aan vlonders, composietdelen, grind, etc.



134.95

44.0009
Granietsplit 8-16mm
Big-bag van ± 1000kg



107.95

44.0004
Grind 16-32mm
Big-bag van ± 1000kg



177.95

44.0013
Yellowsun 11-22mm
Big-bag van ± 1000kg



84.95

44.0001
Grind donker gesorteerd 8-16mm
Big-bag van ± 1000kg



134.95

44.0006
Mijnsplit rood 10-20mm
Big-bag van ± 1000kg



157.95

44.0021
Basaltsplit 8-11mm
Big-bag van ± 1000kg



107.95

44.0003
Grind 8-16mm
Big-bag van ± 1000kg



147.95

44.0008
Ardennersplit grijs 8-16mm
Big-bag van ± 1000kg

Vlonderplank Midden-Europees geïmpregneerd grenen

Onderzijde geschaafd en bovenzijde grof reliëf

	37.3130	2.8x14.0x300cm	8.25
	37.3140	2.8x14.0x400cm	10.75

**Vlonderplank hardhout**

Onderzijde geschaafd en bovenzijde grof reliëf

	37.2139	2.1x14.5x400cm	29.95
	37.2539	2.5x14.5x400cm	36.95

**Plank Noord-Zweeds geïmpregneerd vuren**

Geschaafd, ronde hoeken en kunstmatig gedroogd

	37.8242	2.8x19.5x420cm	18.45
	37.8251	2.8x19.5x510cm	22.45

**Vlonderplank Kapur**

Onderzijde geschaafd en bovenzijde grof reliëf

	37.2224	2.1x14.5x245cm	20.95
	37.2227	2.1x14.5x275cm	23.50
	37.2230	2.1x14.5x305cm	26.15
	37.2233	2.1x14.5x335cm	28.75
	37.2236	2.1x14.5x365cm	31.25
	37.2239	2.1x14.5x400cm	34.25
	37.2242	2.1x14.5x430cm	36.75
	37.2245	2.1x14.5x460cm	39.45
	37.2248	2.1x14.5x490cm	41.95

**Vlonderplank lariks/douglas**

Geschaafd, ongedroogd, kernvrij, A-kwaliteit, onderzijde geschaafd en bovenzijde grof reliëf

	45.2730	2.8x14.5x300cm	10.75
	45.2740	2.8x14.5x400cm	13.95
	45.2750	2.8x14.5x500cm	17.45

**Vlonderplank Kapur**

Onderzijde geschaafd en bovenzijde grof reliëf

	37.2624	2.5x14.5x245cm	25.25
	37.2627	2.5x14.5x275cm	28.45
	37.2630	2.5x14.5x305cm	31.45
	37.2633	2.5x14.5x335cm	34.55
	37.2636	2.5x14.5x365cm	37.65
	37.2639	2.5x14.5x400cm	41.25
	37.2642	2.5x14.5x430cm	44.35
	37.2645	2.5x14.5x460cm	47.45
	37.2648	2.5x14.5x490cm	50.55

**Plank lariks/douglas**

2-Zijdig geschaafd, gedroogd, A- kwaliteit en kernvrij

	45.0006	2.8x17.5x400cm	16.95
--	----------------	----------------	--------------

**Vlonderplank Kapur**

2-zijdig geschaafd

	37.271936	2.7x19.0x365cm	48.95
	37.271939	2.7x19.0x395cm	53.45



Legtips grenen, lariks/douglas en hardhouten vlonderplanken:

- Zorg voor een aangetrilde zandlaag van minimaal 25cm.
- Leg hierop anti-worteldoek, vervolgens legt u tegels 30x30cm om de 50cm in de lengte van de onderliggers, de onderliggers zelf legt u hart-op-hart 40cm.

Onderregels eventueel vastzetten op de tegels met hoeksteunen of spijkerpluggen.

- Bij onstabiele grond (veen e.d.) is het raadzaam om in plaats van tegels piketpalen te gebruiken om verzakking te voorkomen.
- Vanaf de muur dient u minimaal 1cm vrij te houden tussen muur en de eerste rij planken voor de werking.
- Tussenruimte tussen de planken 0.5cm (=dikte duimstok) en tussenruimte kopse naden 0.3cm, dit in verband met de werking van het hout.

COMPOSITIE VLONDERPLANKEN

Legtips Premium composiet vlonderplanken:

- Afstand tussen de onderliggers 30cm hart-op-hart
- Clips aan beide zijden van de vlonderplank op gelijke hoogte bevestigen
- Gebruik eindkap of hoekplint om vollopen met water tegen te gaan
- Premium composiet kan een krimp en uitzetting hebben van wel 5% in lengte en breedte
- U dient daarom altijd minimaal 0.5cm (=dikte duimstok) ruimte tussen de vlonderdelen aan te houden en minimaal 2cm tussen de vlonderdelen als er kops doorgelegd moet worden
- U dient minimaal 2% afschot aan te houden, oftewel 2cm per meter
- De onderliggers van Premium composiet vlonder dienen middels slagpluggen aan een onderliggend stevig fundament vastgemaakt te worden
- Vraag naar de speciale leginstructie folder bij uw wederverkoper

**21.95**

37.5540
Premium composiet
2.1x15.0x400cm antraciet
Door-en-door gekleurd,
100% recyclebaar, 60% hout /
40% kunststof, onderzijde glad
geschuurd en bovenzijde grof reliëf

**21.95**

37.5550
Premium composiet
2.1x15.0x400cm redwood
Door-en-door gekleurd,
100% recyclebaar, 60% hout /
40% kunststof, onderzijde glad
geschuurd en bovenzijde grof reliëf

**25.95**

37.5580
Premium composiet
2.1x15.0x400cm oud grijs
Door-en-door gekleurd,
100% recyclebaar, 60% hout /
40% kunststof, onderzijde glad
geschuurd en bovenzijde grof reliëf

**29.25**

37.5650
Excellent massief composiet
2.0x14.0x400cm antraciet
Door-en-door gekleurd,
100% recyclebaar, 60% hout /
40% kunststof, onderzijde glad
geschuurd en bovenzijde grof reliëf

**21.95**

37.5560
Premium composiet
2.1x15.0x400cm naturel
Door-en-door gekleurd,
100% recyclebaar, 60% hout /
40% kunststof, onderzijde glad
geschuurd en bovenzijde grof reliëf

**33.95**

37.5651
Excellent massief composiet
2.0x14.0x400cm oud grijs
Door-en-door gekleurd,
100% recyclebaar, 60% hout /
40% kunststof, onderzijde glad
geschuurd en bovenzijde grof reliëf

**21.95**

37.5570
Premium composiet
2.1x15.0x400cm coffee
Door-en-door gekleurd,
100% recyclebaar, 60% hout /
40% kunststof, onderzijde glad
geschuurd en bovenzijde grof reliëf

**29.25**

37.5652
Excellent massief composiet
2.0x14.0x400cm naturel
Door-en-door gekleurd,
100% recyclebaar, 60% hout /
40% kunststof, onderzijde glad
geschuurd en bovenzijde grof reliëf

Tuindeco Premium vlonderdelen worden bij elke productiecyclus getest op trek-, buig- en breekkracht en tevens op UV-bestendigheid.

Bij holle vlonderplanken zijn de wanddiktes bepalend voor de kwaliteit.

Tuindeco Premium holle vlonderdelen hebben dan ook extra dikke wanden, waardoor een hoog soortelijk gewicht van 2.90 kg per strekkende meter wordt bereikt.

7.25

37.5504
Onderligger composiet
3.0x5.0x220cm



Hoekplint aluminium

Dikte 0.2cm

37.5515	3.8x3.8x220cm Redwood	15.95
37.5516	3.8x3.8x220cm Naturel	15.95
37.5517	3.8x3.8x220cm Oud grijs	15.95
37.5518	3.8x3.8x220cm Coffee	15.95
37.5519	3.8x3.8x220cm Antraciet	15.95



Eindkap Premium composiet

Geschikt voor Premium composiet deel met dikte van 15.0cm

37.5557	Redwood	0.70
37.5567	Naturel	0.70
37.5587	Oud grijs	0.70
37.5577	Coffee	0.70
37.5547	Antraciet	0.70



RVS clip

Inclusief RVS schroef

37.5505	Standaardclip	0.55
37.55051	Begin/eindclip	0.49



Verstelbare kunststof vloerdragers

Verstelbaar en gemaakt van nieuw plastic



40.2073	Instelbaar 3-6cm Maximaal gewicht 450kg	3.95
40.2074	Instelbaar 6-14cm Maximaal gewicht 1400kg	5.95

Aluminium plint



Eindkap antraciet

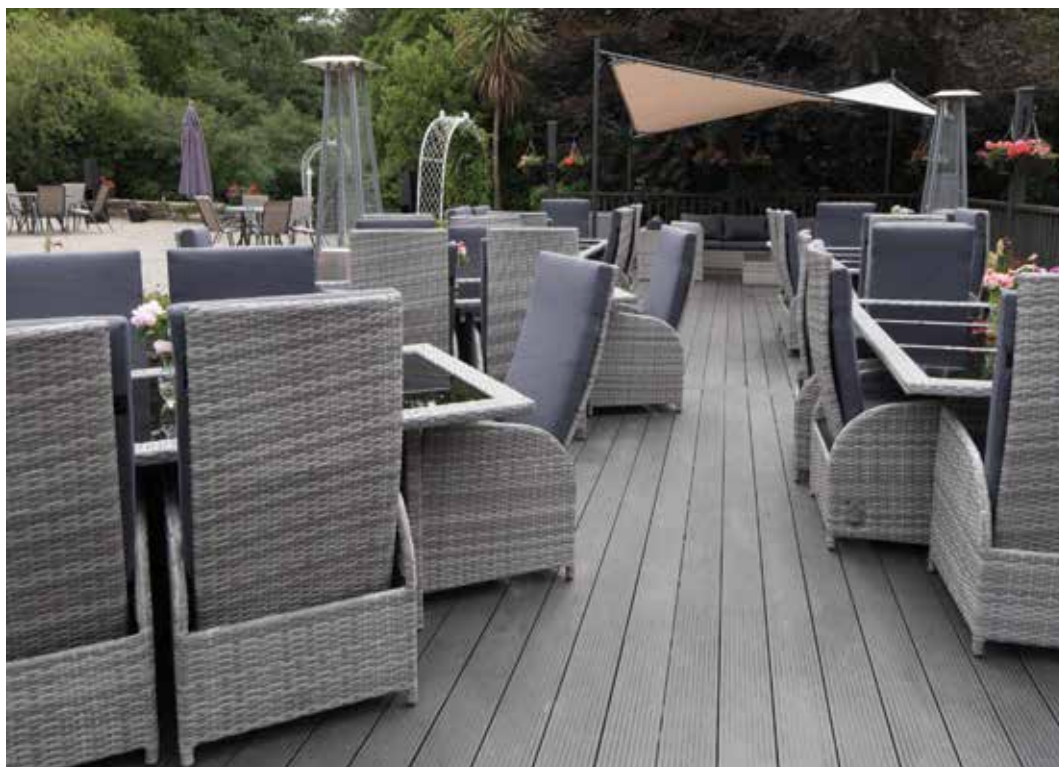

Vlonder op maat per m²

U geeft de afmetingen en legrichting van de vlonder aan en het benodigde materiaal wordt afgerond op hele m² aangeleverd. Genoemde m² prijs is inclusief alle benodigde vlonderdelen, onderliggers en schroeven.

Vlonderplank 2.8x14.0cm Midden-Europees geïmpregneerd grenen	29.95 per/m ²
Vlonderplank 2.8x14.5cm lariks/douglas	35.95 per/m ²
Vlonderplank 2.8x17.5cm lariks/douglas, glad geschaafd	38.95 per/m ²
Vlonderplank 2.8x19.5cm Noord-Zweeds geïmpregneerd vuren, glad geschaafd	32.95 per/m ²
Vlonderplank 2.1x14.5cm Kapur hardhout	64.95 per/m ²
Vlonderplank 2.5x14.5cm Kapur hardhout	69.95 per/m ²
Vlonderplank 2.7x14.5cm Kapur hardhout, glad geschaafd	74.95 per/m ²
Premium composiet 2.0x14.0cm antraciet, naturel	54.95 per/m ²
Premium composiet 2.0x14.0cm oudgrijs	61.95 per/m ²
Excellent massief composiet 2.0x14.0cm antraciet, naturel, coffee, redwood	67.95 per/m ²
Excellent massief composiet 2.0x14.0cm oudgrijs	76.95 per/m ²



pfs+ VLONDERSCHROEVEN

pfs⁺ - screw[®]

Deze RVS schroeven zijn dankzij hun specifieke legering* uitermate geschikt voor het leggen van houten terrassen!

- De voorsnijpunt voorkomt dat het hout splijt en draagt bij tot een snelle montage
- 6 freesribben op de schacht verlagen de spanning in het hout
- Kleine kop verzinkt tussen de ribben van het hout



Hardhoutschroef RVS met kleine kop, T-drive

Kop 60° met 4 freesribben, freesribben op de schacht, speciaal snijpunt type 17, gehard en gewaxt

Art.nr.	Ø	l	bit		
39.0660	4	40	Tx 15	200	34.90
39.0661	5	40	Tx 25	200	43.90
39.0662	5	50	Tx 25	200	45.90
39.0663	5	60	Tx 25	200	59.90
39.0664	5	70	Tx 25	200	69.90

* Roestvrij staal AISI 410, gehard en gepassiveerd.
Niet geschikt voor gebruik in zoute en chloorhoudende omgeving.



Anti-worteldoek

Laat het water door, maar het onkruid niet

Te gebruiken onder natuursteen, bestrating, blokhutten, vlonders en grind



33.0050	Breedte 50cm
33.0100	Breedte 105cm
33.0131	Breedte 131cm
33.0165	Breedte 165cm
33.0200	Breedte 210cm
33.0330	Breedte 330cm
33.0420	Breedte 420cm
33.0525	Breedte 525cm

1.00 p/m²

Kunstgras

Poolhoogte: 3.0cm Steken per mtr: 180 Kleur: groen

Materiaal: 10800 Dtex monofill PE met gekrulde PP wortels van hetzelfde materiaal

Leginstructie: zorg voor een ondergrond van gestabiliseerd zand



33.9999	Breedte 200cm (per m ²)	22.50
33.9998	Zelfklevende strip B12.0xL1000cm	69.95
44.0101	Vulzand Zak van 25kg 8kg per m ² benodigd	10.95



4.95

17.5002

Tuintegel Premium composiet Antraciet

Afmeting: L30xB30cm

Lamel: D1.2xB7.0cm

4 Vlakken mozaïek

Structuur: reliëf

Voorzien van kunststof kliksysteem



4.95

17.5003

Tuintegel Premium composiet Coffee

Afmeting: L30xB30cm

Lamel: D1.2xB7.0cm

4 Vlakken mozaïek

Structuur: reliëf

Voorzien van kunststof kliksysteem

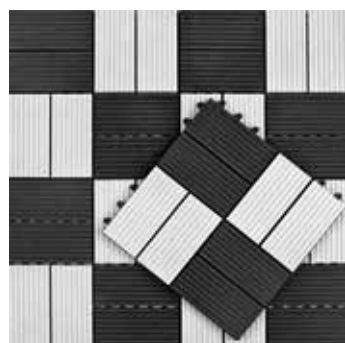

4.95

17.5001

Tuintegel Premium composiet Quartz

Afmeting: L30xB30cm

Lamel: D1.2xB7.0cm

4 Vlakken mozaïek

Structuur: reliëf

Voorzien van kunststof kliksysteem



7.75

17.9004

Tuintegel hardhout Bandung

Afmeting: L40xB40cm

Lamel: D1.4xB4.0cm

Structuur: geschaafd

9 vlakken mozaïek

Voorzien van kunststof kliksysteem



4.35

17.9008

Tuintegel hardhout Siantar

Afmeting: L30xB30cm

Lamel: D1.2xB6.8cm

Structuur: geschaafd, 4 lamellen

Voorzien van kunststof kliksysteem



**Ronde vlonder**

Lamel: D1.7xB9.0cm

Structuur: reliëf, geïmpregneerd grenen

14.0400	Ronde vlonder Ø40cm	7.95
14.0600	Ronde vlonder Ø60cm	11.75
14.0800	Ronde vlonder Ø80cm	20.95
14.1000	Ronde vlonder Ø100cm	31.95
14.1200	Ronde vlonder Ø120cm	41.95
14.1400	Ronde vlonder Ø140cm	52.95
14.1600	Ronde vlonder Ø160cm	66.95
14.1800	Ronde vlonder Ø180cm	81.95

**17.95****17.1100****Tuintegel Scheveningen**

Afmeting: L100xB100cm

Lamel: D1.7xB9.0cm

Structuur: reliëf, geïmpregneerd grenen

**14.95****17.0100****Tuintegel Den Helder**

Afmeting: L100xB100cm

Lamel: D1.7xB9.0cm

Structuur: reliëf, geïmpregneerd grenen

**3.95****17.0005****Tuintegel Egmond**

Afmeting: L50xB50cm

Lamel: D1.6xB9.0cm

Structuur: reliëf, geïmpregneerd grenen



8.45

17.9006

Tuintegel hardhout Surabaya

Afmeting: L50xB50cm

Lamel: D1.4xD2.0cm

Structuur: geschaafd



35.95

17.9010

Tuintegel hardhout Yogyakarta

Afmeting: L100xB100cm

Lamel: D1.4xD2.0cm

Structuur: geschaafd





Voor iedere tuin een passend object en naar eigen smaak! Te vinden in een tuinkast, metalen berging maar ook een leuke bloembak of etagere.



389.95

27.0003

Cirkelpergola inclusief ijzeren nokrozet

Afmeting: Ø390 (buitenzijde palen)xH245cm

Paallengte: 210cm

Geïmpregneerd grenen

Inclusief bevestigingsmaterialen



229.95

27.0004

Hoekpergola

Afmeting: Ø1/4x300cm (lengte liggers)

Paallengte: 270cm

Geïmpregneerd grenen

Inclusief bevestigingsmaterialen



264.95

27.0002

Pergolabloembakset

Afmeting: B193xD54xH245cm

Geïmpregneerd grenen

Inclusief bevestigingsmaterialen



419.95

27.0001

Pergolabankset

Afmeting: B287xD54xH270cm

Geïmpregneerd grenen

Inclusief bevestigingsmaterialen



Pergolaset

Paallengte: 200cm

Geïmpregneerd grenen

Inclusief bevestigingsmaterialen

- | | | |
|----------------|---------------------------|---------------|
| 27.0006 | Pergolaset toog | 86.95 |
| | Afmeting: B90xD54xH214cm | |
| 27.0005 | Pergolaset recht | 73.95 |
| | Afmeting: B100xD54xH210cm | |
| 27.0007 | Pergolaset toog | 107.95 |
| | Afmeting: B120xD54xH254cm | |
| 27.0008 | Pergolaset toog | 107.95 |
| | Afmeting: B120xD54xH215cm | |
| 27.0009 | Pergolaset toog | 118.95 |
| | Afmeting: B180xD54xH215cm | |



107.95

29.0071
Opbergkist
 Afmeting: B125xD53xH56cm
 lariks/douglas
 Inclusief bevestigingsmaterialen



74.95

29.0010
Werkbank Luxe
 Afmeting: B122xD46xH82cm
 Geïmpregneerd grenen
 Inclusief zinken bak en bevestigingsmaterialen



109.95

29.0018
Werkbank XXL
 Afmeting: B180xD50xH80cm
 Geïmpregneerd vuren
 Inclusief zinken blad en bevestigingsmaterialen



64.95

29.0017
Moestuintafel
 Afmeting: B85xD60xH82cm
 Geïmpregneerd grenen
 Inclusief opbergplank en 6 plastic bakken



279.95

29.1101

Metalen tuinkast Titan

Met openslaande deur

Afmeting: B182.2xD107.3xH197cm

Deur: B99.2xH180cm

Staaldikte: 0.25mm



299.95

29.1102

Metalen berging Eco

Met schuifdeuren

Afmeting: B192.2xD117.6xH194.5cm

Deur: B84xH163cm

Staaldikte: 0.25mm

Inclusief ventilatieroosters



389.95

29.1103

Metalen berging Platinum

Met schuifdeuren

Afmeting: B247.5xD194xH212cm

Deur: B120xH173cm

Staaldikte: 0.30mm

Inclusief goot en ventilatieroosters



Metalen bergingen

Met schuifdeuren

Staaldikte: 0.30mm

Inclusief goot en ventilatieroosters

29.1104 Metalen berging Diamant **479.95**

Afmeting: B247.5xD301xH212cm

Deur: B120xH173cm

29.1105 Metalen berging Saffier **499.95**

Afmeting: B290.5xD290.5xH217.5cm

Deur: B125xH173cm



74.95

29.0001

Tuinkast Holland

Afmeting: B60xD30xH182cm

Geïmpregneerd grenen

Inclusief bevestigingsmaterialen



199.95

29.0019

Tuinkast Veluwe

Afmeting: B90xD63xH173/185cm

Geïmpregneerd, gedroogd vuren

Inclusief dakleer en bevestigingsmaterialen



259.95

29.0044

Tuinkast Vaals

Afmeting: B153xD73xH187cm

Geïmpregneerd, gedroogd vuren

Inclusief dakleer en bevestigingsmaterialen



299.95

29.0002

Tuinkast Drenthe

Afmeting: B123xD83xH220cm

Geïmpregneerd, gedroogd vuren

Inclusief dakleer en bevestigingsmaterialen



319.95

29.0003

Tuinkast Bayern

Afmeting: B153xD73xH187cm

Geïmpregneerd, gedroogd vuren

Inclusief dakleer en bevestigingsmaterialen



329.95

29.2005

Tuinkast Santiago

Afmeting: B80xD65xH173/185cm

Wordt geleverd in geoliede hardhouten uitvoering

Inclusief dakleer en bevestigingsmaterialen



499.95

29.2003

Tuinkast Montevideo

Afmeting: B145xD65xH173/185cm

Wordt geleverd in geoliede hardhouten uitvoering

Inclusief dakleer en bevestigingsmaterialen



319.95

29.0016

Berging Westerswald

Afmeting: B200xD90xH158cm

Geïmpregneerd vuren

Inclusief dakleer en bevestigingsmaterialen



129.95

29.0004

Containerberging Enkel

Afmeting: B70xD85xH135cm

Houtdikte: 12mm

Geïmpregneerd grenen

Inclusief bevestigingsmaterialen

Geschikt voor containers van maximaal B60xD76xH110cm



199.95

29.0005

Containerberging Dubbel

Afmeting: B140xD85xH135cm

Houtdikte: 12mm

Geïmpregneerd grenen

Inclusief bevestigingsmaterialen

Geschikt voor containers van maximaal B60xD76xH110cm



259.95

29.1004

Containerberging enkel hardhout

Afmeting: B75xD75xH135cm

Houtdikte wanden: 1.8cm

Wordt geleverd in geoliede hardhouten uitvoering

Inclusief gasveer en bevestigingsmaterialen

Geschikt voor containers van maximaal B60xD60xH106cm



399.95

29.1005

Containerberging dubbel hardhout

Afmeting: B150xD75xH135cm

Houtdikte wanden: 1.8cm

Wordt geleverd in geoliede uitvoering

Inclusief gasveer en bevestigingsmaterialen

Geschikt voor containers van maximaal B60xD60xH106cm



389.95

29.0046

Containerberging Triple

Afmeting: B215xD80xH120cm

Houtdikte: 12mm

Geïmpregneerd vuren

Inclusief bevestigingsmaterialen

Geschikt voor containers van maximaal B60xD67xH110cm



122.95

29.0012

Openhaardhoutberging

Afmeting: B180xD50xH180cm

Geïmpregneerd grenen

Inclusief dakleer en bevestigingsmaterialen



69.95

8.30250

Planten étagère Moestuin

Afmeting: B90xH180cm

Planken van B1.6xD14.0cm

Geschaafd, geïmpregneerd grenen, rvs geschroefd

Voor montage aan een schutting of muur



Bloembak teak Java



- 25.0250 Java klein L35xB35xH70cm 82.95
- 25.0260 Java groot L45xB45xH90cm 132.95

Bloembak teak Flores



- 25.0280 Flores klein L58xB40xH36cm 92.95
- 25.0290 Flores groot L82xB58xH47cm 152.95

Bloembak teak Bali



- 25.0240 Bali klein L35xB70xH37cm 77.95
- 25.0270 Bali groot L50xB100xH50cm 142.95

Bloembak teak Kalimantan



- 25.0320 Kalimantan klein L40xB40xH45cm 82.95
- 25.0330 Kalimantan groot L51xB51xH56cm 112.95

66.95

25.0230
Bloembak teak Lombok
L45xB45xH47cm





Ieder kind heeft zijn eigen smaak en wens. Door ons ruime assortiment in speelhuisjes, speeltoestellen en toebehoren kunnen veel wensen ingewilligd worden. Zo heeft uw kind ook veel plezier van de tuin. Alle buitenspelelen zijn bedoeld voor particulier gebruik in uw tuin!



Blue Rabbit Freeswing

- Deze kit bestaat uit:
- Bouwtekening
- Bevestigingsmaterialen
- 4 Grondankers
- 4 Schommelhaken

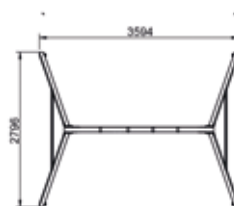

Wordt exclusief
speelgarnituren geleverd

- | | | |
|----------------|---|---------------|
| 32.1570 | Blue Rabbit Freeswing | 139.95 |
| 32.1572 | Houtpakket Freeswing met palen
8.8x8.8cm | 109.95 |



Blue Rabbit @Swing

- Deze kit bestaat uit:
- Bouwtekening
- Bevestigingsmaterialen
- 2 Grondankers
- 4 Schommelhaken

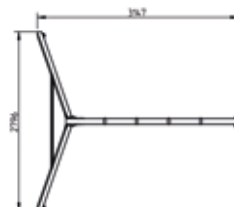

Wordt exclusief
speelgarnituren geleverd

- | | | |
|----------------|--|---------------|
| 32.1600 | Blue Rabbit @Swing | 119.95 |
| 32.1602 | Houtpakket @Swing met palen
8.8x8.8cm | 64.95 |

BLUE RABBIT ZELFBOUW SPEELTOESTELLEN

Bij de doe-het-zelf pakketten van Blue Rabbit® staat kwaliteit en veiligheid voorop. U bouwt stap voor stap aan uw eigen unieke speeltoestel. U kunt eindeloos variëren door middel van de vele speelgarnituren en modules. Om uw speeltoestel samen te stellen dient u zowel het houtpakket als de Blue Rabbit kit te bestellen.



Blue rabbit Deckswing

- Deze kit bestaat uit:
 Bouwtekening
 Bevestigingsmaterialen
 4 Handgrepen
 4 Grondankers
 4 Schommelhaken

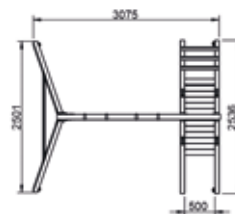

Wordt exclusief glijbaan en speelgarnituren geleverd

- | | | |
|----------------|---|---------------|
| 32.1530 | Blue rabbit Deckswing | 199.95 |
| 32.1532 | Houtpakket Deckswing met palen
8.8x8.8cm | 144.95 |



Blue Rabbit Kiosk

- Deze kit bestaat uit:
 Bouwtekening
 Bevestigingsmaterialen
 4 Handgrepen
 2 Grondankers

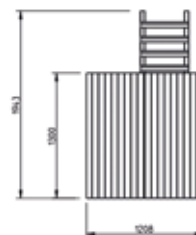

Wordt exclusief glijbaan, aanbouwschommel en speelgarnituren geleverd

- | | | |
|----------------|--------------------------------------|---------------|
| 32.1505 | Blue Rabbit Kiosk | 106.95 |
| 32.1507 | Houtpakket Kiosk met palen 8.8x8.8cm | 244.95 |



Blue Rabbit Beach Hut

- Deze kit bestaat uit:
 Bouwtekening
 Bevestigingsmaterialen
 5 Handgrepen
 2 Grondankers

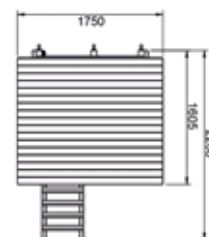

Wordt exclusief glijbaan, aanbouwschommel en speelgarnituren geleverd

- | | | |
|----------------|---|---------------|
| 32.1525 | Blue Rabbit Beach Hut | 122.50 |
| 32.1527 | Houtpakket Beach Hut met palen
8.8x8.8cm | 359.95 |



Blue Rabbit Belvédère

- Deze kit bestaat uit:
 Bouwtekening
 Bevestigingsmaterialen
 5 Klimelementen
 5 Handgrepen
 2 Grondankers

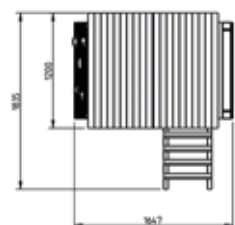

Wordt exclusief glijbaan, aanbouwschommel en speelgarnituren geleverd

- | | | |
|----------------|---|---------------|
| 32.1535 | Blue Rabbit Belvédère | 136.75 |
| 32.1537 | Houtpakket Belvédère met palen
8.8x8.8cm | 264.95 |



Blue Rabbit Penthouse

Deze kit bestaat uit:
 Bouwtekening
 Bevestigingsmaterialen
 13 Handgrepen
 3 Grondankers
 5 Klimelementen

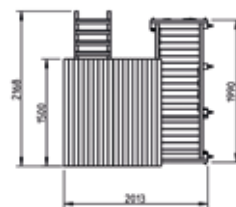

Wordt exclusief glijbaan en speelgarnituren geleverd

32.1515 Blue Rabbit Penthouse **212.95**
32.1517 Houtpakket Penthouse met palen **449.95**
 8.8x8.8cm



Blue Rabbit Pagoda

Deze kit bestaat uit:
 Bouwtekening
 Bevestigingsmaterialen
 6 Handgrepen
 2 Grondankers

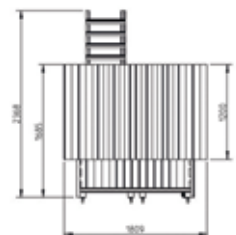

Wordt exclusief glijbaan en speelgarnituren geleverd

32.1555 Blue Rabbit Pagoda **129.95**
32.1557 Houtpakket Pagoda met palen **339.95**
 8.8x8.8cm



Blue Rabbit Cascade

Deze kit bestaat uit:
 Bouwtekening
 Bevestigingsmaterialen
 4 Handgrepen
 2 Grondankers

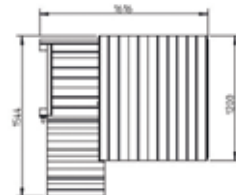

Wordt exclusief glijbaan en speelgarnituren geleverd

32.1545 Blue Rabbit Cascade **116.95**
32.1547 Houtpakket Cascade met palen **254.95**
 8.8x8.8cm



Blue Rabbit @Steps

Deze kit bestaat uit:
 Bouwtekening
 Bevestigingsmaterialen

32.1670 Blue Rabbit @Steps **47.95**
32.1672 Houtpakket @Steps 150cm met palen **53.95**
 8.8x8.8cm



Blue Rabbit @Platform

Deze kit bestaat uit:
 Bouwtekening
 Bevestigingsmaterialen
 4 Handgrepen

Wordt exclusief glijbaan geleverd

32.1680	Blue Rabbit @Platform	47.95
32.1682	Houtpakket @Platform met palen 8.8x8.8cm	69.95



Blue Rabbit @Challenger

Deze kit bestaat uit:
 Bouwtekening
 Bevestigingsmaterialen
 8 Klimelementen
 1 Klimnet

32.1650	Blue Rabbit @Challenger	179.95
32.1652	Houtpakket @Challenger met palen 8.8x8.8cm	164.95



Blue Rabbit @Wall

Deze kit bestaat uit:
 Bouwtekening
 Bevestigingsmaterialen
 5 Klimelementen

32.1630	Blue Rabbit @Wall	42.95
32.1632	Houtpakket @Wall met palen 8.8x8.8cm	33.50



Blue Rabbit @Ramp

Deze kit bestaat uit:
 Bouwtekening
 Bevestigingsmaterialen
 Klimtouw

32.1620	Blue Rabbit @Ramp	45.00
32.1621	Houtpakket @Ramp met palen 8.8x8.8cm	44.95



Blue Rabbit @Bridge

Deze kit bestaat uit:
Bouwtekening
Bevestigingsmaterialen
Net

32.1640	Blue Rabbit @Bridge	164.95
32.1641	Houtpakket @Bridge met palen 6.8x6.8cm	45.95



64.95

32.1610
Blue Rabbit @Net
Deze kit bestaat uit:
Bouwtekening
Bevestigingsmaterialen
Klimnet



Wip-Wap

Ook voor openbaar gebruik

32.1012	Wip-Wap zijte met handgreep, per stuk	119.95
32.1013	Scharnier t.b.v. wipwap Benodigd hout: 2 stuks 1.12400 geïmpregneerde tuinpalen 12x12x400cm	149.95



Speeltoestel rekstok Rudolf

Afmeting: B190xH160cm
Balken: Ø10x300cm

Wordt geleverd inclusief:
2 Ronde verzinkte rekstokken 80cm
Bevestigingsmaterialen
3 Zakken beton

Moet 50cm ingegraven worden met een betonvoet eromheen

32.0650	Speeltoestel rekstok Rudolf	124.95
32.0017	Rekstok t.b.v. ronde palen Ø10cm	25.95
32.0019	Rekstok t.b.v. vierkante palen 9.0x9.0cm	25.95



CE

114.95

32.0250

Speeltoestel Paula

Afmeting: B300xH250cm

Schommelbalk: Ø10

Wordt geleverd inclusief:

Bevestigingsmaterialen

2 Schommelhaken

Kunststof schommel

4 Zakken beton

Moet 75cm ingegraven worden met een betonvoet

eromheen. Deze voet maakt u zelf van het beton.



CE

135.95

32.0150

Speeltoestel Econoom

Afmeting: B300xD230xH225cm

Schommelbalk: Ø10

Wordt geleverd inclusief:

Bevestigingsmaterialen

4 Indraaiankers

Wordt exclusief speelgarnituren geleverd



CE

164.95

32.0300

Speeltoestel Maxim

Afmeting: B300xD230xH225cm

Schommelbalk: Ø10

Wordt geleverd inclusief:

Bevestigingsmaterialen

4 Indraaiankers

4 Schommelhaken

2 Kunststof schommels



CE

209.95

32.0350

Speeltoestel Robuust

Afmeting: B350xD250xH225cm

Schommelbalk: Ø10

Wordt geleverd inclusief:

Valbescherming

Bevestigingsmaterialen

4 Indraaiankers

Wordt exclusief glijbaan en speelgarnituren geleverd
Met opgelegde trapporten en uitgefreesde verbindingen



289.95

32.0600

Speeltoestel Antoine

Afmeting: B500xD230xH230cm

Schommelbalk: Ø10

Wordt geleverd inclusief:

Valbescherming

Bevestigingsmaterialen

4 Indraaiankers

6 Schommelhaken

Kunststof schommel

Touwladder

Babyschommel

Trapedeelte met plateau

Wordt exclusief glijbaan geleverd

Met ingefreesde trapporten



525.95

32.0700

Speeltoren Alex

Afmeting: B430xD315xH349cm

Schommelbalk: Ø10

Wordt geleverd inclusief:

Bevestigingsmaterialen

4 Indraaiankers

4 Schommelhaken

Houten schommel

Ringtrapeze

Trapedeelte met plateau

Wordt exclusief glijbaan geleverd



339.95

40.0127

Speeltoren Voldemort

Afmeting: B120xD204cm (inclusief terras)

16mm geïmpregneerd grenen

Palen 8.8x8.8cm geïmpregneerd grenen

Nokhoogte: 293cm

Wordt geleverd inclusief:

Bevestigingsmaterialen

Dakleer

Houten vloer

Wordt exclusief glijbaan geleverd

Dit speelhuisje wordt in voorgemonteerde wanden geleverd.





Speeltoren Robin

Afmeting: B135xD135xH324cm

Wordt gezaagd en voorgeboord geleverd inclusief:
 Bevestigingsmaterialen
 4 Indraaiankers
 Picknickset
 Zware trap met vlakke treden

Deze speeltoren wordt exclusief glijbaan en speelgarnituren geleverd.

32.2118	Speeltoren Robin	559.95
32.2101	Schommelaanbouw	199.95

Afmeting: B295xD250xH245cm
 Schommelbalk: 9x9cm

Wordt geleverd inclusief:
 4 Schommelhaken
 2 Grondankers
 Bevestigingsmaterialen



Speeltoren Sjoerd

Afmeting: B256xD130xH337cm

Wordt gezaagd en voorgeboord geleverd inclusief:
 Bevestigingsmaterialen
 4 Indraaiankers
 Trap met spijlen



Deze speeltoren wordt exclusief glijbaan en speelgarnituren geleverd.

32.2116	Speeltoren Sjoerd	889.95
32.2105	Klimrek- en schommelaanbouw	329.95

Afmeting: B300xD240xH245cm
 Schommelbalk: 9x9cm

Wordt geleverd inclusief:
 2 Schommelhaken
 2 Grondankers
 Bevestigingsmaterialen



Speeltoren Armin

Afmeting: B127xD127xH310cm

Wordt gezaagd en voorgeboord geleverd inclusief:
 Bevestigingsmaterialen
 4 Indraaiankers
 Picknickset
 Trap met spijlen



Deze speeltoren wordt exclusief glijbaan geleverd.

32.2114	Speeltoren Armin	459.00
32.2106	Aanbouwveranda	99.95

Wordt gezaagd en voorgeboord geleverd



78.95

32.2107

Zware trap

Platformhoogte: 150cm

Wordt gemonteerd geleverd

Glijbanen



Platformhoogte: 130-160cm

32.5010 Glijbaan kunststof 300cm Blauw **79.95**

32.5011 Glijbaan kunststof 300cm Geel **79.95**

32.5012 Glijbaan kunststof 300cm Groen **79.95**

32.5013 Glijbaan kunststof 300cm Rood **79.95**

32.5014 Glijbaan kunststof 300cm Appelgroen **79.95**

32.5015 Glijbaan kunststof 300cm Violet **79.95**

Platformhoogte: 120cm

32.5001 Glijbaan kunststof 250cm Blauw **68.95**

Platformhoogte: 60cm

32.5000 Glijbaan kunststof 130cm Blauw **55.95**

Rubberen tegels

Afmeting: L50xB50cm

Dikte: 2.5cm

32.9902 Rubbertegel Zwart **9.25**

32.9903 Rubbertegel Groen **9.95**

32.9904 Rubbertegel Rood **9.25**





Zandbak vierkant met deksel geïmpregneerd grenen

Houtdikte: 1.6cm

Zitplanken rondom

Inclusief bevestigingsmaterialen

16.6100 Zandbak vierkant met deksel **43.45**

Afmeting: L100xB100xH24cm

16.4120 Zandbak vierkant met deksel **49.95**

Afmeting: L120xB120xH24cm



64.95

16.6175

Zandbak zeskant met deksel geïmpregneerd grenen

Afmeting diagonaal: L175xB175xH30cm

Houtdikte: 1.6cm

Zitplanken rondom

Inclusief bevestigingsmaterialen



61.95

16.6180

Zandbak met bankdeksel geïmpregneerd grenen

Afmeting: L120xB120xH30cm

Houtdikte: 1.6cm

Inclusief bevestigingsmaterialen



99.95

16.5120

Zandbak hardhout inclusief afdekzeil

Afmeting: L120xB120xH30cm

Houtdikte: 1.4cm

Zitplanken rondom

Inclusief bevestigingsmaterialen





2.60

44.0100
Speelzand zak van 25kg



69.95

32.0030
Blue Rabbit Picknickset
Gepoedercoat metalen frame



89.95

30.1011
Kinderpicknicktafel hardhout
Afmeting: L80xB71xH53cm
Blad- en zitbankdikte: 2.7cm
Kleurrijk gespoten
Inclusief bevestigingsmaterialen



62.95

30.0011
Kinderpicknicktafel geïmpregneerd grenen
Afmeting: L100xB100xH56cm
Blad- en zitbankdikte: 2.5cm
Inclusief bevestigingsmaterialen



11.95
32.0018
Kunststof schommel



89.95
32.0998
Duo Seat



74.95
32.0023
Schommelzit zwart rubber met ketting
Ook voor openbaar gebruik



89.95
32.9951
Duo Seat metaal



13.50
32.0001
Houten schommel



39.95
32.0022
Autobandschommel met touw



27.95
32.0012
Lintschommel



93.95
32.0008
Vogelnest schommel
Ø100cm



48.95
32.9966
Meegroeischommel



17.95
32.0013
Ringtrapeze



16.95
32.0009
Babyschommel



11.95
32.0004
Rekstok hout



24.95
32.9977
Ventolino lime



89.95
32.9955
4-Zijdige touwladder
Lengte: 240cm



14.95
32.0003
Ringenset



99.95
32.9956
Klimnet
Afmeting: B125xH200cm



99.95
32.0028
Kabelbaan 30mtr



44.95
32.9959
Bokszak



21.95
32.0029
Schotelzit voor kabelbaan



16.95
32.0027
Verrekijker



14.45
32.0002
Knopentouw
Lengte: 190cm
Dikte: 26mm



13.95
32.0016
Telescoop



25.95
32.0010
Touwladder hout



17.47
32.9957
Periscoop



12.95

32.0015
Stuurwiel



7.95

32.0014
Handgreep
Prijs per set van 2 stuks

Bolt Caps
M8-10



32.0061 Blauw 1.50
32.0062 Geel 1.50



5.95

32.0005
Indraaianker t.b.v. speeltoestel



4.95

32.0020
Indraai schommelhaak
T.b.v. palen tot maximaal Ø10cm
Met veiligheidsclip

nieuw

999.00

40.0172

Speelhuisje Tiny Pipo

Afmeting: B90xD95cm (exclusief veranda 56cm en trap)
19mm onbehandeld vuren
Totale hoogte: 181cm
Binnenhoogte: 114cm
Inclusief dakleer, houten vloer en bevestigingsmaterialen

Dit speelhuisje wordt in voorgemonteerde wanden geleverd.



4.95

32.0011
Doorboorschommelhaak
T.b.v. palen tot maximaal Ø10cm



6.45

32.0006
Schommelhaak rond
T.b.v. palen van Ø10cm



6.45

32.0060
Schommelhaak vierkant
T.b.v. palen van 9.0x9.0cm



18.95

32.9960
Schommelhaken t.b.v. Duo Seat
Voor Duo Seats heeft u 2 haken nodig. Geschikt voor palen met maximaal afmeting Ø10cm en vierkant 9cm.





199.95

40.0100

Speelhuisje Pippi

Afmeting: B140xD100cm

16mm geïmpregneerd grenen

Nokhoogte: 150cm

Inclusief dakleer, houten vloer en bevestigingsmaterialen

Dit speelhuisje wordt in voorgesneden wanden geleverd.



259.00

40.0124

Speelhuisje Gandalf

Afmeting: B135xD110cm

19mm onbehandeld vuren

Nokhoogte: 140cm

Inclusief dakleer en bevestigingsmaterialen



319.95

40.0110

Speelhuisje Sneeuwwitje

Afmeting: B152xD122cm (exclusief luifel)

16mm onbehandeld vuren

Nokhoogte: 166cm

Inclusief dakleer, houten vloer en bevestigingsmaterialen

Dit speelhuisje wordt in voorgesneden wanden geleverd.



319.95

40.0101

Speelhuisje Pinokkio

Afmeting: B115xD140cm (exclusief terras 40cm)

16mm onbehandeld vuren

Nokhoogte: 160cm

Inclusief dakleer, houten vloer en bevestigingsmaterialen

Dit speelhuisje wordt in voorgesneden wanden geleverd.



429.95

40.0106

Speelhuisje Aladdin

Afmeting: B180xD120cm (exclusief luifel 60cm)

16mm onbehandeld vuren

Nokhoogte: 168cm

Inclusief dakleer, houten vloer en bevestigingsmaterialen

Dit speelhuisje wordt in voorgesneden wanden geleverd.



599.95

40.0104

Speelhuisje Peter Pan

Afmeting: B180xD120cm (exclusief terras 60cm)

16mm onbehandeld vuren

Palen 6.8x6.8cm onbehandeld vuren

Nokhoogte: 257cm

Inclusief dakleer, houten vloer en bevestigingsmaterialen

Dit speelhuisje wordt in voorgesneden wanden geleverd.



639.95

40.0118

Speelhuisje Finland

Afmeting: B194xD194cm (exclusief terras 70cm)

19mm onbehandeld vuren

Nokhoogte: 185cm

Inclusief dakleer, houten vloer en bevestigingsmaterialen



739.95

40.0102

Speelhuisje Assepoester

Afmeting: B220xD168cm (exclusief terras 47cm)

16mm onbehandeld vuren

Nokhoogte: 228cm

Inclusief dakleer, houten vloer en bevestigingsmaterialen

Dit speelhuisje heeft een verdiepingvloer en wordt in voorgesneden wanden geleverd.





809.95

40.0122

Speelhuisje Lola

Afmeting: B220xD180cm (exclusief luifel 30cm)

16mm onbehandeld vuren

Nokhoogte: 230cm

Inclusief dakleer, houten vloer en bevestigingsmaterialen

Dit speelhuisje wordt in voorgemonteerde wanden geleverd.



819.95

40.0109

Speelhuisje Doornroosje

Afmeting: B240xD169cm

16mm onbehandeld vuren

Nokhoogte: 230cm

Inclusief dakleer, houten vloer en bevestigingsmaterialen

Dit speelhuisje wordt in voorgemonteerde wanden geleverd.



1129.95

40.0107

Speelhuisje Alice

Afmeting: B180xD240cm

16mm onbehandeld vuren

Nokhoogte: 244cm

Inclusief dakleer, houten vloer en bevestigingsmaterialen

Dit speelhuisje wordt in voorgemonteerde wanden geleverd.



1149.00

40.0123

Speelhuisje Marii

Afmeting: B235xD235cm (exclusief terras 75cm)

28mm onbehandeld vuren

Nokhoogte: 211cm

Inclusief dakleer, houten vloer en bevestigingsmaterialen



Onze dierenverblijven bieden een prettige en veilige plek voor uw dieren en zijn eenvoudig in elkaar te zetten.



179.95

26.0065

Konijnenverblijf Zijdehoen

Afmeting: L130xD60xH110cm

Vuren geïmpregneerd

Inclusief dakleer en bevestigingsmaterialen



209.95

26.0083

Konijnenverblijf Rijnlander

Afmeting: L134xD60xH130cm

Vuren geïmpregneerd

Inclusief dakleer en bevestigingsmaterialen



209.95

26.0092

Hondenverblijf Teckel

Afmeting: L130xD93xH97cm

Vuren geïmpregneerd

Inclusief dakleer, vloer, RVS omlijsting ingang en bevestigingsmaterialen



219.95

26.0096

Hondenverblijf Labrador

Afmeting: L118.5xD86xH93cm

Vuren geïmpregneerd

Inclusief dakleer, vloer, RVS omlijsting ingang en bevestigingsmaterialen



399.95

26.0095

Hondenverblijf Bulldog

Afmeting: L150xD120xH110cm

Vuren geïmpregneerd

Inclusief dakleer, vloer, RVS omlijsting ingang en bevestigingsmaterialen



399.95

26.0094

Hondenverblijf Boxer

Afmeting: L150xD120xH100cm

Vuren geïmpregneerd

Inclusief dakleer, vloer, RVS omlijsting ingang en bevestigingsmaterialen



289.95

26.0066

Kippenverblijf Lakenvelder

Afmeting: L163xD90xH140cm

Vuren geïmpregneerd

Inclusief binnenhok met scharnierend dak, legnest, zitstok, dakleer en bevestigingsmaterialen



299.95

26.0061

Kippenverblijf Barnevelder

Afmeting: L218xD78xH136cm

Vuren geïmpregneerd

Inclusief binnenhok met deurtje, legnest, zitstok, dakleer en bevestigingsmaterialen



309.95

26.0062

Kippenverblijf Wyandotte

Afmeting: L190xD95xH165cm

Vuren geïmpregneerd

Inclusief binnenhok met deurtje, plexiglas raampje, legnest, zitstok, dakleer en bevestigingsmaterialen



449.95

26.0067

Kippenverblijf Chabo

Afmeting: L300xD100xH170cm

Vuren geïmpregneerd

Inclusief binnenhok met deurtje, plexiglas raampje, legnest, zitstok, dakleer en bevestigingsmaterialen



499.95

26.0068

Kippenverblijf Ancona met lade

Afmeting: L250xD100xH170cm

Vuren geïmpregneerd

Inclusief binnenhok met deurtje, plexiglas raampje, legnest, zitstok, dakleer en bevestigingsmaterialen



699.95

26.0063

Kippenverblijf Bielefelder

Afmeting: L302xD90xH180cm

Vuren geïmpregneerd

Inclusief binnenhok met deurtje, plexiglas raampje, legnest, zitstok, dakleer en bevestigingsmaterialen





Al onze meubelen, vervaardigd uit diverse materialen, zorgen voor comfort en een warme uitstraling. Door de grote verscheidenheid is er altijd iets passends voor uw tuin. Tevens zullen onze heaters een aanwinst zijn op de koelere avonden.

1199.00

31.0736

Wicker loungeset Hamilton grijs gemêleerd

Deze set bestaat uit:

- 1 3-zits bank B228xD89xH58cm
- 2 Losse fauteuils B113xD89xH58cm met armsteun (B22cm)
- 1 Tafel B128xD68xH27cm met glasplaat
- 1 Tafel B62xD86xH48cm met glasplaat
- 1 Bijzettafel B48xD48xH48cm
- Antraciete kussens (320gr/m² stof)
- Uitgevoerd in plat wicker



1399.00

31.0734

Wicker loungeset luxe Nashville grijs gemêleerd

Deze set bestaat uit:

- 1 3-zits bank B220xD90xH75cm
- 1 2-zits bank B160xD90xH75cm
- 1 Losse fauteuil B110xD90xH75cm
- 1 Tafel B120xD60xH28cm met glasplaat zwart
- 1 Bijzettafel B45xD45xH45cm met glasplaat zwart
- Antraciete kussens (320gr/m² stof)
- Uitgevoerd in plat wicker



WICKER TUINMEUBELN

Onderhoudsvrij en de grote verscheidenheid in kleurstelling maken deze meubelen enorm populair. Het frame is gemaakt van gepoedercoat aluminium met dichtgelaste verbindingen.

De kunststof wicker bekleding wordt handmatig om het frame gevlochten. Daarnaast zijn de kussens van een uitstekende kwaliteit met bovengemiddelde stofdikte en "full-sponge" vulling met een hoge dichtheid van 25kg/m².

1299.00**31.0730****Wicker loungeset Long Beach licht bruin**

Deze set bestaat uit:

2 Hoekelementen B82xD82xH67cm

1 Tussenelement B70xD82xH67cm

2 Fauteuils B94xD82xH67cm

2 Tafels/Hockers B70xD70xH30cm met glasplaat

Beige-Grijze kussens (320gr/m² stof)

Uitgevoerd in half rond wicker

**1299.00****31.0731****Wicker loungeset Damascus donker bruin**

Deze set bestaat uit:

2 Hoekelementen B82xD82xH67cm

1 Tussenelement B70xD82xH67cm

2 Fauteuils B94xD82xH67cm

2 Tafels/Hockers B70xD70xH30cm met glasplaat

Beige-grijze kussens (320gr/m² stof)

Uitgevoerd in half rond wicker

**1199.00****31.0732****Wicker loungeset Bakersfield zwart**

Deze set bestaat uit:

2 Hoekelementen B82xD82xH67cm

1 Tussenelement B70xD82xH67cm

2 Fauteuils B94xD82xH67cm

2 Tafels/Hockers B70xD70xH30cm met glasplaat

Lichtgrijze kussens (320gr/m² stof)

Uitgevoerd in half rond wicker

**1199.00****31.0733****Wicker loungeset Glendale grijs gemêleerd**

Deze set bestaat uit:

2 Hoekelementen B82xD82xH67cm

1 Tussenelement B70xD82xH67cm

2 Fauteuils B94xD82xH67cm

2 Tafels/Hockers B70xD70xH30cm met glasplaat

Antraciete kussens (320gr/m² stof)

Uitgevoerd in half rond wicker





1499.00

31.0320

Wicker loungeset Oakland licht bruin

Deze set bestaat uit:

- 1 Hoeelement B87xD87xH67cm
- 2 Hoeelementen met armleuning B140xD87xH67cm
- 2 Tussenelementen B74xD87xH67cm
- 1 Fauteuil B92xD87xH67cm
- 1 Tafel B127xD77xH31cm met glasplaat
- 1 Bijzettafel B45xD45xH45cm met glasplaat
- Beige-grijze kussens (320gr/m² stof)
- Uitgevoerd in half rond wicker



1499.00

31.0321

Wicker loungeset Daytona donker bruin

Deze set bestaat uit:

- 1 Hoeelement B87xD87xH67cm
- 2 Hoeelementen met armleuning B140xD87xH67cm
- 2 Tussenelementen B74xD87xH67cm
- 1 Fauteuil B92xD87xH67cm
- 1 Tafel B127xD77xH31cm met glasplaat
- 1 Bijzettafel B45xD45xH45cm met glasplaat
- Beige-grijze kussens (320gr/m² stof)
- Uitgevoerd in half rond wicker



1399.00

31.0322

Wicker loungeset Belmont zwart

Deze set bestaat uit:

- 1 Hoeelement B87xD87xH67cm
- 2 Hoeelementen met armleuning B140xD87xH67cm
- 2 Tussenelementen B74xD87xH67cm
- 1 Fauteuil B92xD87xH67cm
- 1 Tafel B127xD77xH31cm met glasplaat
- 1 Bijzettafel B45xD45xH45cm met glasplaat
- Lichtgrijze kussens (320gr/m² stof)
- Uitgevoerd in plat wicker



1399.00

31.0323

Wicker loungeset Greenwood grijs gemêleerd

Deze set bestaat uit:

- 1 Hoeelement B87xD87xH67cm
- 2 Hoeelementen met armleuning B140xD87xH67cm
- 2 Tussenelementen B74xD87xH67cm
- 1 Fauteuil B92xD87xH67cm
- 1 Tafel B127xD77xH31cm met glasplaat
- 1 Bijzettafel B45xD45xH45cm met glasplaat
- Antraciete kussens (320gr/m² stof)
- Uitgevoerd in plat wicker

1199.00**31.0735****Wicker loungeset Richmond zwart**

Deze set bestaat uit:

2 Hoeelementen B79xD79xH70cm

1 Tussenelement B62xD79xH70cm

2 Fauteuils B86xD79xH70cm

1 Tafel B100xD60xH35cm met 1x glasplaat

Lichtgrijze kussens (320gr/m² stof)

Uitgevoerd in plat wicker

**1299.00****nieuw****31.0640****Textileen loungeset Buffalo wit**

Deze Quickdry set bestaat uit:

1 3-zits bank L195xD75xH64.3cm

2 Fauteuils L75xB75xH54.5cm

1 Tafel L130xB64xH32.5cm

Aluminium frame met een witte poedercoating

Lichtgrijze kussens met Quickdry@ foamvulling

Quickdry textileen is waterdoorlatend, sneldrogend en weersbestendig.

**1199.00****31.0706****Wicker dinnerset luxe Springfield zwart**

Deze set bestaat uit:

1 Tafel L200xB110xH75cm

6 Stoelen B62xD54xH64cm

Licht grijze kussens (320gr/m² stof)

Uitgevoerd in plat wicker

**1449.00****nieuw****31.0620****Textileen dinnerset Montgomery wit**

Deze Quick-Dry set bestaat uit:

1 Tafel L200xB100xH75cm

6 Stoelen B56xD60xH90cm

Aluminium frame met een witte poedercoating

Tafel voorzien van keramisch glas

Lichtgrijze kussens met Quickdry@ foamvulling

Quickdry textileen is waterdoorlatend, sneldrogend en weersbestendig.



MODULAIRE TUINMEUBELEN

Met deze unieke modulaire elementen kunt u geheel naar eigen wens uw loungeset samenstellen. Alle elementen zijn afzonderlijk te bestellen.



Wicker loungeset Golden Gate grijs gemêleerd

Uitgevoerd in plat wicker

- | | | |
|----------------|--|---------------|
| 31.0770 | Wicker fauteuil Golden Gate grijs gemêleerd
Afmeting: B120xD105xH67cm
Antraciet kussens (320gr/m ² stof) | 299.00 |
| 31.0771 | Wicker tussenelement Golden Gate grijs gemêleerd
Afmeting: B70xD95xH67cm
Antraciet kussens (320gr/m ² stof) | 279.00 |
| 31.0772 | Wicker hoekelement Golden Gate grijs gemêleerd
Afmeting: B95xD95xH67cm
2 antraciete kussens (320gr/m ² stof) | 299.00 |
| 31.0773 | Wicker tafel Golden Gate grijs gemêleerd
Afmeting: B95xD95xH67cm
Met glasplaat | 189.00 |
| 31.0774 | Wicker tafel/hocker Golden Gate grijs gemêleerd
Afmeting: B70xD70xH30cm
Met glasplaat en antraciet kussens (320gr/m ² stof) | 189.00 |

Textileen loungeset Colorado Springs licht grijs

Aluminium frame met een witte poedercoating
Quickdry textieleen is waterdoorlatend, sneldrogend en weersbestendig.



- | | | |
|----------------|---|---------------|
| 31.0600 | Textileen fauteuil Colorado Springs
Incl. metalen butler tray
Afmeting: L87xD85xH68cm | 399.00 |
| 31.0601 | Textileen 2-zits hoekbank links Colorado Springs incl. metalen butler tray
Afmeting: L160xD83.5xH80cm | 549.00 |
| 31.0602 | Textileen 2-zits hoekbank rechts Colorado Springs incl. metalen butler tray
Afmeting: L160xD83.5xH80cm | 549.00 |
| 31.0603 | Textileen tafel Colorado Springs
Incl. metalen butler tray
Afmeting: L86.5xD86.5xH43.5cm | 259.00 |
| 31.0604 | Textileen hoekbank Colorado Springs
Afmeting: L83.5xD83.5xH80cm | 399.00 |
| 31.0605 | Textileen middenbank Colorado Springs
Afmeting: L67.5xD83.5xH80cm | 399.00 |
| 31.0606 | Textileen voetenbank/hocker Colorado Springs
Afmeting: L65xD65xH43.5cm | 229.00 |
| 31.0607 | Set ronde tafels Colorado Springs
Wit aluminium
Afmeting: Ø52xH51cm en Ø44xH44cm | 99.00 |



Teak loungeset Riverside

Uitgevoerd met modulaire teak elementen

- | | | |
|----------------|---|---------------|
| 31.2040 | Teak Fauteuil Riverside
Afmeting (incl. kussens):
B81xD80xH82cm
Antraciete kussens | 319.95 |
| 31.2041 | Teak 2-zits bank Riverside
Afmeting (incl. kussens):
B150xD80xH84cm
Antraciete kussens | 499.95 |
| 31.2042 | Teak 3-zits bank Riverside
Afmeting (incl. kussens):
B220xD80xH83cm
Antraciete kussens | 639.95 |
| 31.2043 | Teak tafel met glasplaat Riverside
Afmeting: L100xD80xH39cm | 189.95 |
| 31.2044 | Teak bijzet bankje Riverside
Afmeting: L110xD35xH45.5cm | 124.95 |



499.95

31.2023

Grey Yourself Loungeset

Set bestaande uit:

1 Tafel L170xB73xH50cm

1 Bank L198xD74xH82cm

2 Stoelen L88xD74xH82cm

Zithoogte: 37cm

Houtdikte: 1.6cm

4 Blikken steigerhoutbeits Grey wash

Bevestigingsmaterialen

Exclusief kussens

**524.95**

31.2025

Grey Yourself Dinnerset

Set bestaande uit:

1 Tafel L250xB105xH75cm

6 Stoelen L59xD59xH85cm

Zithoogte: 43cm

Houtdikte: 1.6cm

4 Blikken steigerhoutbeits Grey wash

Bevestigingsmaterialen

Exclusief kussens

**199.95**

31.5020

Ice trolley "Keep it cool"

Afmeting: B78/91xD39xH35/78.5cm

RVS, met geïsoleerde plastic binnenbak, flessenopener, ijswater aftapkraantje en verrijdbaar

Vul de trolley met ijs en houd zo uw drankjes en barbecue vlees heerlijk koel!





1369.00

31.0701

Wicker dinnerset Lexington licht bruin

Deze set bestaat uit:

6 verstelbare stoelen met gasveer B76xD60xH112cm

Tafel met zwarte ingelegde glasplaten L200xB100xH74cm

Zwarte kussens (320gr/m² stof)

Uitgevoerd in half rond wicker



1369.00

31.0702

Wicker dinnerset Davenport donker bruin

Deze set bestaat uit:

6 verstelbare stoelen met gasveer B76xD60xH112cm

Tafel met zwarte ingelegde glasplaten L200xB100xH74cm

Beige-grijze kussens (320gr/m² stof)

Uitgevoerd in half rond wicker



1199.00

31.0703

Wicker dinnerset Beverly zwart

Deze set bestaat uit:

6 verstelbare stoelen met gasveer B76xD60xH112cm

Tafel met zwarte ingelegde glasplaten L200xB100xH74cm

Lichtgrijze kussens (320gr/m² stof)

Uitgevoerd in plat wicker



1199.00

31.0704

Wicker dinnerset Grantsville grijs gemêleerd

Deze set bestaat uit:

6 verstelbare stoelen met gasveer B76xD60xH112cm

Tafel met zwarte ingelegde glasplaten L200xB100xH74cm

Antraciete kussens (320gr/m² stof)

Uitgevoerd in plat wicker



649.00

31.0707

Wicker picknickset Sacramento grijs gemêleerd

Deze set bestaat uit:

2 Banken B169xD44XH51cm

1 Tafel B200XD94xH72cm met glasplaat

Antraciete kussens (320gr/m² stof)

Uitgevoerd in plat wicker

429.95

31.0705

Wicker picknick/dinnerset Augusta 1 grijs gemêleerd

Deze set bestaat uit:

2 Banken B127xD50xH72cm

1 Tafel B140xD120xH79cm met glasplaat

Antraciete kussens (320gr/m² stof)

Uitgevoerd in plat wicker



309.95

31.0709

Wicker picknick/dinnerset Augusta 2 grijs gemêleerd

Deze set bestaat uit:

2 Banken B119xD50xH36cm

1 Tafel B137xD106xH75cm met glasplaat en wieltjes

Antraciete kussens (320gr/m² stof)

Uitgevoerd in plat wicker



369.95

31.0740

Wicker loungerset Lancaster grijs gemêleerd

Deze set bestaat uit:

2 Ligstoelen L184xB56xH66cm

1 Tafel B40xD40xH35cm

Inclusief antraciet kussens (320gr/m² stof)

Uitgevoerd in plat wicker





899.00

31.0760

Wicker barset Lincoln licht bruin

Deze set bestaat uit:

6 Barkrukken B41xD50xH99cm

1 Tafel L160xB75xH115cm met zwarte ingelegde glasplaten

Beige-grijze kussens (320gr/m² stof)

Uitgevoerd in half rond wicker



899.00

31.0761

Wicker barset Danville donker bruin

Deze set bestaat uit:

6 Barkrukken B41xD50xH99cm

1 Tafel L160xB75xH115cm met zwarte ingelegde glasplaten

Beige-grijze kussens (320gr/m² stof)

Uitgevoerd in half rond wicker



799.00

31.0762

Wicker barset Baltimore zwart

Deze set bestaat uit:

6 Barkrukken B41xD50xH99cm

1 Tafel L160xB75xH115cm met zwarte ingelegde glasplaten

Lichtgrijze kussens (320gr/m² stof)

Uitgevoerd in half rond wicker



799.00

31.0763

Wicker barset Green Valley grijs gemêleerd

Deze set bestaat uit:

6 Barkrukken B41xD50xH99cm

1 Tafel L160xB75xH115cm met zwarte ingelegde glasplaten

Antraciete kussens (320gr/m² stof)

Uitgevoerd in half rond wicker



1179.00

31.2037

Tuinset Wellington teak zwart staal

Deze set bestaat uit:

Afmeting tafel: L180xD90xH76cm

Afmeting bankjes: L120xD40xH48cm



929.95

31.2004

Barset Buckingham teak

Deze set bestaat uit:

6 Barstoelen B50xD45/57xH100cm

Zithoogte: 75cm

1 Bartafel L180xB80xH115cm

Houtdikte blad en zitting: 3.0cm

Inclusief bevestigingsmaterialen



1099.00

31.0211

Barset Sutton RVS teak

Deze set bestaat uit:

1 Tafel L120xB80xH114cm

4 Krukken B38xD38xH117cm

Tafel voorzien van 2 zwarte ingelegde stenen platen

Uitgevoerd met RVS poten



899.00

31.0708

Aluminium dinnerset luxe Memphis wit

Deze set bestaat uit:

1 Tafel L200xB100xH75cm met polywood blad

8 Stoelen B57xD59xH87cm





Tuintafel Modern teak

Exclusief stoelen



- 31.02515** Tuintafel Modern teak L180xB90xH78cm **399.95**
- 31.02512** Tuintafel Modern teak L250xB100xH78cm **499.95**
- 31.02518** Tuintafel Modern teak L300xB100xH78cm **749.95**



Tuintafel Rustiek teak

Rustiek bij de rustieke tafels wil zeggen dat de tafel een "oudgemaakte" look meekrijgt.

De plankbreedtes variëren per tafel waardoor elke tafel een uniek karakter heeft.

Exclusief stoelen



- 31.02514** Tuintafel Rustiek teak L180xB90xH78cm **399.95**
- 31.02513** Tuintafel Rustiek teak L250xB100xH78cm **499.95**
- 31.02516** Tuintafel Rustiek teak L300xB100xH78cm **759.95**



999.95

31.02519

Tuintafel Solide Rustiek teak L400xB100xH78cm

Rustiek bij de rustieke tafels wil zeggen dat de tafel een "oudgemaakte" look meekrijgt. De plankbreedtes variëren per tafel waardoor elke tafel een uniek karakter heeft.

Exclusief stoelen



Tuintafel Rustiek teak met kruispoten

Rustiek bij de rustieke tafels wil zeggen dat de tafel een "oudgemaakte" look meekrijgt.

De plankbreedtes variëren per tafel waardoor elke tafel een uniek karakter heeft.

Exclusief stoelen



- 31.02521** Tuintafel Rustiek teak L250xB100xH78cm **599.95**
- 31.02522** Tuintafel Rustiek teak L350xB100xH78cm **799.95**

**114.95**

31.08010
Wicker stoel Lamesa
 licht bruin
 Afmeting: B74.5xD60xH89cm
 Inclusief beige-grijs kussen
 (320gr/m² stof)
 Uitgevoerd in half rond wicker

**199.95**

31.08013
Wicker stoel Lafayette
 licht bruin
 Afmeting: B76xD60xH112cm
 Stoel is verstelbaar
 Inclusief beige-grijs kussen
 (320gr/m² stof)
 Uitgevoerd in half rond wicker

**114.95**

31.08011
Wicker stoel Danburry
 donker bruin
 Afmeting: B74.5xD60xH89cm
 Inclusief beige-grijs kussen
 (320gr/m² stof)
 Uitgevoerd in half rond wicker

**199.95**

31.08014
Wicker stoel Darlington
 donker bruin
 Afmeting: B76xD60xH112cm
 Stoel is verstelbaar
 Inclusief beige-grijs kussen
 (320gr/m² stof)
 Uitgevoerd in half rond wicker

**99.95**

31.08012
Wicker stoel Georgetown
 grijs gemêleerd
 Afmeting: B74.5xD60xH89cm
 Inclusief antraciet kussen
 (320gr/m² stof)
 Uitgevoerd in plat wicker

**184.95**

31.08015
Wicker stoel Gilford
 grijs gemêleerd
 Afmeting: B76xD60xH112cm
 Stoel is verstelbaar
 Inclusief antraciet kussen
 (320gr/m² stof)
 Uitgevoerd in plat wicker

**149.95**

31.02810
Wicker luxe stoel Lawrence
 licht bruin
 Afmeting: B70xD59xH87cm
 Inclusief beige-grijs kussen
 (320gr/m² stof)
 Uitgevoerd in half rond wicker

**199.95**

31.08016
Wicker relax stoel Laconia
 licht bruin
 Afmeting: B72xD70xH107cm
 Inclusief beige-grijs kussen
 (320gr/m² stof)
 Uitgevoerd in half rond wicker

**149.95**

31.02811
Wicker luxe stoel Davidson
 donker bruin
 Afmeting: B70xD59xH87cm
 Inclusief beige-grijs kussen
 (320gr/m² stof)
 Uitgevoerd in half rond wicker

**199.95**

31.08017
Wicker relax stoel Delafield
 donker bruin
 Afmeting: B72xD70xH107cm
 Inclusief beige-grijs kussen
 (320gr/m² stof)
 Uitgevoerd in half rond wicker

**149.95**

31.02812
Wicker luxe stoel Glenwood
 grijs gemêleerd
 Afmeting: B70xD59xH87cm
 Inclusief antraciet kussen
 (320gr/m² stof)
 Uitgevoerd in half rond wicker

**199.95**

31.08018
Wicker relax stoel Garfield
 grijs gemêleerd
 Afmeting: B72xD70xH107cm
 Inclusief antraciet kussen
 (320gr/m² stof)
 Uitgevoerd in half rond wicker



139.95

31.0215
Blokstoel Birmingham Teak
 Afmeting: B58xD50xH93cm
 Zithoogte: 44cm
 Inclusief bevestigingsmaterialen



129.95

nieuw

31.0218
Stapelbare stoel Toledo Teak
 Afmeting: B56xD52xH80cm
 Zithoogte: 45cm
 Inclusief bevestigingsmaterialen
 Zit- en rugleuning bestaan uit gevlochten natuurlijke vezels

Wicker hangstoel Pisa
 Antraciete kussen (320gr/m² stof)
 Ketting 75cm

- | | | |
|----------------|------------------------------------|---------------|
| 31.0420 | Wicker hangstoel Pisa | 199.95 |
| | Afmeting: L91xB69xH131cm | |
| 31.0421 | Stalen frame t.b.v. hangstoel Pisa | 49.95 |
| | Afmeting: L102xB104xH200cm | |
| | Inclusief bevestigingsmaterialen | |



249.95

31.0440
Wicker stoel Atlantis
 Afmeting: L91xB69xH178cm
 Met draaibare voet
 Antraciet kussen (320gr/m² stof)



Lounger Wembley teak

Afmeting: L200xB65xH35cm

31.0501	Lounger Wembley teak (excl. kussen)	299.95
31.0501C	Kussen t.b.v. lounger Wembley	59.95

Kussens zijn uitgevoerd in waterafstotende luxe stof "Royal ribbon grey".



Lounger Danau teak

Afmeting: L200xB70/88xH35cm

31.0502	Lounger Danau teak (excl. kussen)	399.95
31.0502C	Kussen t.b.v. lounger Danau	99.95

Kussens zijn uitgevoerd in waterafstotende luxe stof "Royal ribbon grey".



69.95

31.0750

Lounger Palm Bay grijs

Afmeting: B200xD130xH20/52

Gepoedercoat stalen frame met grijs textielene "hangmat"



179.95

31.0528

Schommelstoel Relax teak

Afmeting: B60xD51xH108cm

Zithoogte: 48cm

Hoogte rugleuning: 72cm

Inclusief bevestigingsmaterialen





399.95

30.0015

Schommelbank hardhout

Afmeting: B175xD120xH230cm

Breedte bank: 125cm

Inclusief bevestigingsmaterialen

Wordt geleverd in geoliede uitvoering



599.00

nieuw

31.0630

Textileen balkonset Fremont wit

Deze set bestaat uit:

1 Tafel L60xD50xH50cm

2 Stoelen B75xD85xH85cm

Aluminium frame met een witte poedercoating

Weerbestending met Quickdry® foamvulling

Quickdry textileen is waterdoorlatend, sneldrogend en weersbestendig.

199.95

31.0720

Wicker loveseat Brentwood zwart

Afmeting: L145xB65xH92cm

Inclusief lichtgrijs kussen

Uitgevoerd in plat wicker



137.95

31.0553

Loveseat standaard hardhout

Afmeting: B164xH85cm

Zithoogte: 37cm

Inclusief bevestigingsmaterialen

Wordt geleverd in geoliede uitvoering





189.95

30.0020
Loveseat Parijs
 Geïmpregneerd grenen
 Afmeting: B175xH90cm
 Inclusief bevestigingsmaterialen



94.95

30.0019
Loungestoel Miami
 Geïmpregneerd grenen
 Afmeting: B74xD90xH93cm
 Inclusief bevestigingsmaterialen



249.95

31.0527
Loveseat Relax hardhout
 Afmeting: B177xD89xH93cm
 Inclusief bevestigingsmaterialen
 Wordt geleverd in geoliede uitvoering



Stoel Relax hardhout
 Afmeting:
 B75xD89xH93cm
 Inclusief
 bevestigingsmaterialen
 Wordt geleverd in
 geoliede uitvoering

31.0525 Stoel Relax hardhout
31.0526 Voetenbank t.b.v. stoel Relax hardhout
 Afmeting: B57.5xD55xH31cm

129.95
59.95



299.95

31.0710

Wicker kussenbox Brooklyn zwart

Afmeting: L168xB80xH80cm

Binnenzijde voorzien van vochtwerende kunststof platen

Waterdichte ritsbare binnenzak

Inclusief 2 gasveren

Uitgevoerd in plat wicker



Kussenbox teak

31.0226 Kussenbox teak Large

474.95

Afmeting: B120xD45xH60cm

31.0225 Kussenbox teak Extra Large

699.95

Afmeting: B160xD80xH80cm



Picknicktafel

geïmpregneerd vuren

Houtdikte: 4.2cm

Inclusief

bevestigingsmaterialen

Beide zittingen zijn

opklapbaar



30.0017 Picknicktafel Basis

159.95

Afmeting: L180xB155xH74cm

Afmeting tafelblad: L180xB74.5cm

30.0018 Picknicktafel Extra

169.95

Afmeting: L200xB155xH74cm

Afmeting tafelblad: L200xB74.5cm

30.0003 Picknicktafel Excellent

199.95

Afmeting: L220xB155xH74cm

Afmeting tafelblad: L74.5xB220cm



269.95

30.0010

Picknicktafel Superieur

geïmpregneerd vuren

Afmeting: L300xB154xH74cm

Afmeting tafelblad: B300xD74.5cm

Houtdikte: 4.2cm

Inclusief bevestigingsmaterialen

Beide zittingen zijn opklapbaar





359.95

30.0004

Picknicktafel vierkant geïmpregneerd vuren

Afmeting: L230xB230xH70cm

Afmeting tafelblad: B130xD130cm

Houtdikte: 4.5cm

Inclusief bevestigingsmaterialen



429.95

30.1004

Picknicktafel vierkant hardhout

Afmeting: L210xB210xH75cm

Afmeting tafelblad: B130xD130cm

Houtdikte: 3.0cm

Inclusief bevestigingsmaterialen

Wordt geleverd in geoliede uitvoering



379.95

30.0013

Picknicktafel rond geïmpregneerd vuren

Afmeting: Ø219xH73cm

Afmeting tafelblad: Ø119cm

Houtdikte: 4.5cm

Inclusief bevestigingsmaterialen



479.95

30.1005

Hardhouten picknicktafel Rondo

Afmeting: Ø213xH77cm

Afmeting tafelblad: Ø115cm

Afmeting zitting: Ø35xH47cm

Houtdikte: 3.5cm

Inclusief bevestigingsmaterialen

nieuw





399.95

30.0027

Picknicktafel Boss lariks/douglas

Afmeting: L250xB180xH75cm

Afmeting tafelblad: B250xD80cm

Houtdikte: 4.5cm

Inclusief bevestigingsmaterialen



179.95

nieuw



30.0044

Picknicktafel Classic lariks/douglas

Afmeting: L180xB155xH75cm

Afmeting tafelblad: B180xD74cm

Houtdikte: 4.2cm

Inclusief bevestigingsmaterialen



279.95

30.0002

Picknicktafel/bank hardhout

Vancouver

Afmeting: B180xD75xH75cm

Zit/tafelvlak: 40cm

Zithoogte: 45cm

Tafelhoogte: 78cm

Dikte planken: 3cm

Deze multifunctionele bank is ook uit te klappen tot een halve picknicktafel. Met 2 banken maakt u er een complete picknicktafel van.



1089.95

31.0561

Picknickset luxe Roquefort teak

Afmeting: L200xB100xH75cm

Dikte planken: 3cm

Deze set bevat 2 losse banken met kruispoten





224.59

30.0008

Picknicktafel Economy hardhout

Afmeting: L160xB150xH75cm

Afmeting tafelblad: L160xB70cm

Houtdikte: 3.0cm

Inclusief bevestigingsmaterialen

Wordt geleverd in geoliede uitvoering



296.95

30.0009

Picknicktafel Comfort hardhout

Afmeting: L180xB160xH75cm

Afmeting tafelblad: L180xB76.5cm

Houtdikte: 3.5cm

Inclusief bevestigingsmaterialen

Wordt geleverd in geoliede uitvoering



329.95

30.0007

Picknicktafel Business hardhout

Afmeting: L200xB160xH75cm

Afmeting tafelblad: L200xB76.5cm

Houtdikte: 3.5cm

Inclusief bevestigingsmaterialen

Wordt geleverd in geoliede uitvoering



429.95

30.0022

Picknicktafel Giant hardhout

Afmeting: L250xB160xH75cm

Afmeting tafelblad: L250xB76.5cm

Houtdikte: 4.5cm

Inclusief bevestigingsmaterialen

Wordt geleverd in geoliede uitvoering





129.95

31.2012
Tuinbank Dennenbos
 Geïmpregneerd grenen
 Afmeting: B120xD51xH100cm
 Inclusief bevestigingsmaterialen



169.95

31.2013
Tuinbank Sparrenbos
 Geïmpregneerd grenen
 Afmeting: B175xD80xH100cm
 Inclusief bevestigingsmaterialen



129.95

31.0554
Tuinbank Nice hardhout
 Afmeting: B125xD55xH86cm
 Zithoogte: 44cm
 Inclusief bevestigingsmaterialen
 Wordt geleverd in geoliede uitvoering



189.95

31.0562
Tuinbank Roland Garros teak
 Afmeting: B200xD40cm
 Zithoogte: 45cm
 Inclusief bevestigingsmaterialen



**Tuinbank Bretagne teak**

Zithoogte: 44cm

Inclusief bevestigingsmaterialen



31.0583	Tuinbank Bretagne teak Afmeting: B120xD51xH91cm	199.95
31.0585	Tuinbank Bretagne teak Afmeting: B150xD51xH91cm	219.95
31.0586	Tuinbank Bretagne teak Afmeting: B180xD51xH91cm	269.95

**Tuinbank Bretagne teak**

Zithoogte: 44cm

Inclusief bevestigingsmaterialen



31.0587	Tuinbank Bretagne teak Afmeting: D210xB51xH91cm	329.95
31.0549	Tuinbank Bretagne teak Afmeting: D250xD51xH91cm	399.95

**Parkbank Norwich teak**

Zithoogte: 44cm

Inclusief bevestigingsmaterialen

Extra dikke poten 6.0cm



31.0589	Parkbank Norwich teak Afmeting: B180xD51xH91cm	279.95
----------------	---	---------------

**Parkbank Norwich teak**

Zithoogte: 44cm

Inclusief bevestigingsmaterialen

Extra dikke poten 6.0cm



31.0580	Parkbank Norwich teak Afmeting: B210xD51xH91cm	369.95
31.0581	Parkbank Norwich teak Afmeting: B250xD51xH91cm	439.95
31.0588	Parkbank Norwich teak Afmeting: B300xD51xH91cm	499.95



249.95

31.0001

Boombank geïmpregneerd grenen

Binnen- /buitendiameter: 87/185cm

Zithoogte: 46cm

Houtdikte zitting: 3.5cm

Inclusief bevestigingsmaterialen



399.95

31.0002

Boombank hardhout

Binnen- /buitendiameter: 69/185cm

Zithoogte: 46cm

Inclusief bevestigingsmaterialen

Wordt geleverd in geoliede uitvoering



999.95

31.0003

Boombank teak

Binnen- /buitendiameter: 110/220cm

Zithoogte: 46cm

Inclusief bevestigingsmaterialen

HARDHOUTEN & TEAK MEUBELN

Onze teakmeubelen worden machinaal vervaardigd van Indonesisch teakhout. Teakhout bezit beschermende oliën en is daardoor van nature duurzaam voor buitengebruik. Behandelen is dus niet noodzakelijk. Het teakhout zal door invloed van het weer een natuurlijke platinagrijze kleur krijgen. Desgewenst kunt u dit natuurlijke vergrijzingsproces onderdrukken door met regelmaat speciale teakolie aan te brengen.

Onze hardhouten meubelen zijn machinaal vervaardigd van de Indonesische houtsoort mahonie. De meubelen worden af-fabriek geleverd met een laag teakolie, die dient als een eerste bescherming. Bij ingebruikname van de meubelen dient direct een extra bescherming aangebracht te worden.

Hout is een natuurproduct waarin mogelijk kleine scheurtjes en vervormingen kunnen ontstaan. Dit zijn natuurlijke houteigenschappen die geen afbreuk doen aan de kwaliteit van het meubel en dienen daarom als normaal te worden beschouwd.





77.95

42.6106
Parasol Le Mans blauw
 Afmeting: Ø300cm
 6 Ribben
 Standaard sluitsysteem
 Gepoedercoat stalen frame antraciet
 Doek (160gr/m2) behandeld tegen UV-indringing
 Inclusief voet voor tegels



77.95

42.6107
Parasol Le Mans gebroken wit
 Afmeting: Ø300cm
 6 Ribben
 Standaard sluitsysteem
 Gepoedercoat stalen frame antraciet
 Doek (160gr/m2) behandeld tegen UV-indringing
 Inclusief voet voor tegels



77.95

42.6108
Parasol Le Mans antraciet
 Afmeting: Ø300cm
 6 Ribben
 Standaard sluitsysteem
 Gepoedercoat stalen frame antraciet
 Doek (160gr/m2) behandeld tegen UV-indringing
 Inclusief voet voor tegels



229.95

42.6109
Parasol Le Havre antraciet
 Afmeting: Ø350cm
 8 Ribben
 Luxe sluitsysteem
 Gepoedercoat aluminium frame antraciet
 Doek (250gr/m2) behandeld tegen UV-indringing
 Inclusief voet voor tegels
 360° Verstelbaar op de voet





229.95

42.6111

Parasol Le Havre gebroken wit

Afmeting: Ø350cm

8 Ribben

Luxe sluitsysteem

Gepoedercoat aluminium frame antraciet

Doek (250gr/m²) behandeld tegen UV-indringing

Inclusief voet voor tegels

360° Verstelbaar op de voet



249.95

42.6110

Parasol Brest antraciet

Afmeting: 300x400cm

8 Ribben

Luxe sluitsysteem

Gepoedercoat aluminium frame antraciet

Doek (250gr/m²) behandeld tegen UV-indringing

Inclusief voet voor tegels

360° Verstelbaar op de voet



249.95

42.6112

Parasol Brest gebroken wit

Afmeting: 300x400cm

8 Ribben

Luxe sluitsysteem

Gepoedercoat aluminium frame antraciet

Doek (250gr/m²) behandeld tegen UV-indringing

Inclusief voet voor tegels

360° Verstelbaar op de voet



TIP

Om ervoor te zorgen dat de parasol op een stabiele manier blijft staan adviseren wij een contragewicht van minimaal 90 kilo op de parasolvoet te plaatsen. Uitgangspunt hierbij is een maximale windkracht 3 en dat bij hogere windkrachten de parasol ingeklapt en gefixeerd aan de staander wordt.



139.95

31.5001

Heater wand model

Afmeting: L70xB14cm

Kan zowel binnen als buiten gebruikt worden

Waterbestendig

220-240V 1800W

Enkele verwarmingslamp

Stijlvol en hoogwaardig design van volledig

gegoten aluminium

Halogeen/quartz verwarmingselement

Met afstandsbediening

Compleet met houder voor wandmontage

Aan - /uitstand



139.95

31.5002

Heater plafond model

Diameter: 60cm

Kan zowel binnen als buiten gebruikt worden

Waterbestendig

220-240V 900/1200W

Dubbele verwarmingslamp

Stijlvol en hoogwaardig design van volledig

gegoten aluminium

Halogeen/quartz verwarmingselement

Met afstandsbediening

2 Standen



329.95

31.5006

Heater staand model

Hoogte: 160cm

Kan zowel binnen als buiten gebruikt worden

Waterbestendig

220-240V 900/1800W

Dubbele verwarmingslamp

Stijlvol en hoogwaardig design van volledig

gegoten aluminium

Halogeen/quartz verwarmingselement

Met afstandsbediening

2 Standen



209.95

31.5007

Heater hang/wand model

Afmeting: L109xB23cm

Kan zowel binnen als buiten gebruikt worden

Waterbestendig

220-240V 900/1800W

Dubbele verwarmingslamp

Stijlvol en hoogwaardig design van volledig

gegoten aluminium

Halogeen/quartz verwarmingselement

Met afstandsbediening en 5-uurs timer

2 Standen

Lichtvrij, dus geen zichtbare straling (black heat)

Compleet met ketting voor hangende montage

en houder voor wandmontage



399.95

31.5005

Gasheater rond model

Hoogte: 195cm

Diameter: 40cm

Waterbestendig, stijlvol en hoogwaardig design

5kW flame heater

Inclusief slang, regulator, gasfleshouder en wieltjes



369.95

31.5000

Gasheater piramide model

Afmeting: L52.5xB52.5cm

Hoogte: 220cm

Waterbestendig

Stijlvol en hoogwaardig design volledig RVS

10kW flame heater

Inclusief slang, regulator, gasfleshouder en wieltjes





Voor een luxe gevoel in uw tuin kunt u een keuze maken uit ons assortiment hottubs en sauna's. Ontspannen genieten in uw eigen omgeving.



Afdekhoes



PVC liner



Flessenhouder

Hottub vurenhout

Ø200cm
Hoogte 100cm
Hoogte kachelpijp 270cm
Dikte van het hout 42mm

Wordt als bouwpakket geleverd inclusief:

Trap, banken, afdekhoes, aluminium houtkachel inclusief pijp en vonkenvanger, veiligheidshek rondom bij interne kachel, simpel te legen middels stop in de bodem, luxe afwerking bovenrand hottub, verstelbare rvs spanbanden rondom de hottub, geïmpregneerde balken onder de kuip

43.6190	Hottub met interne aluminium kachel	1349.00
43.6193	Losse interne kachel aluminium	399.95
43.6180	Hottub met externe aluminium kachel	1649.00
43.6187	Losse externe kachel aluminium	599.95
43.6184	PVC liner blauw t.b.v. hottub	239.95
43.6196	Asschepset t.b.v. hottub	44.95
43.6197	Impregneerolie t.b.v. hottub	22.95
43.6189	Flessenhouder t.b.v. hottub	69.95
43.6183	Filtersysteem t.b.v. hottub	299.95



Filtersysteem



Hottub deluxe thermowood

Ø200cm
 Hoogte 95cm
 Hoogte kachelpijp 270cm
 Dikte van het hout 42mm
 Wordt gemonteerd geleverd

Inclusief: trap, polyester binnenbak antraciet, RVS houtkachel en kachelpijp, geïsoleerde cover, LED lampen en bubbel systeem

43.6182 Hottub deluxe
43.6183 Filtersysteem

3999.00
299.95



Geïsoleerde cover

- verkort de opwarmtijd tot 2 keer
- houdt water tot vijf keer langer warm
- beschermt de inhoud van het bad tegen stof en vuil
- is veilig
- is gemaakt van weer- en UV-bestendig materiaal, bestand tegen zeewater en chloor
- is schimmelbestendig en nauwelijks ontbrandbaar
- grijs

WAT IS THERMOWOOD?

Thermowood is het resultaat van een duurzaam en milieubewust procedé waarbij uitsluitend verhitting gebruikt wordt om de eigenschappen van naaldhout te verbeteren. De thermische behandeling van het Finse naaldhout geeft het een karakteristiek, bruinetint schaduwdessin die een warme en moderne uitstraling geeft.

De behandeling resulteert daarnaast in: verhoogde bestandheid tegen vocht, grotere duurzaamheid (classificatie 2), betere vormvastheid, een lichtgewicht structuur.

Thermowood dient u na enige tijd te behandelen met een olie of beits.

SAUNABARREL 250/300CM



43.7002 Ø195xL250cm
43.7003 Ø195xL300cm

2569.00
2899.00

Specificaties:

Houtdikte	28/42mm
Houtsoort	onbehandeld vuren
Deurhoogte incl. kozijn	ca. 170cm
Ramen	2 (te openen)
Glas	dubbel glas
Dakbedekking	dakshingles zwart
Bevestigingsmaterialen	inclusief
Houten vloer en fundering	inclusief
Vuurvaste plaat voor kachel	inclusief
Espen saunabanken	inclusief
Vuren bankjes buiten	inclusief

U kunt kiezen voor een elektrische of een houtgestookte kachel voor uw sauna.

Kiest u voor een Harvia M3 houtkachel, vergeet dan niet de speciale afvoerpijp bij te bestellen.

Kiest u voor een Harvia Trendy elektrische kachel, dan heeft u geen afvoer nodig maar wel krachtstroom. Voor de Harvia BC35 is 230V voldoende.

Wilt u een externe besturing? Kies dan voor een Harvia Trendy XE met een CF9 besturing.

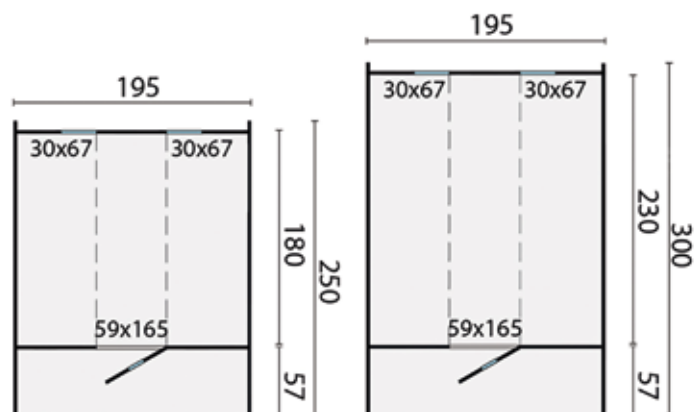

SAUNABARREL 350/400CM



43.7004 Ø215xL350cm
43.7005 Ø215xL400cm

3579.00
3779.00

Specificaties:

Houtdikte	28/42mm
Houtsoort	onbehandeld vuren
Deurhoogte incl. kozijn	ca. 170cm
Ramen	2 (te openen)
Glas	dubbel glas
Dakbedekking	dakshingles zwart
Bevestigingsmaterialen	inclusief
Houten vloer en fundering	inclusief
Vuurvaste plaat voor kachel	inclusief
Espen saunabanken	inclusief
Vuren bankjes buiten	inclusief

U kunt kiezen voor een elektrische of een houtgestookte kachel voor uw sauna.

Kiest u voor een Harvia M3 houtkachel, vergeet dan niet de speciale afvoerpijp bij te bestellen.

Kiest u voor een Harvia Trendy elektrische kachel, dan heeft u geen afvoer nodig maar wel krachtstroom. Voor de Harvia BC35 is 230V voldoende.

Wilt u een externe besturing? Kies dan voor een Harvia Trendy XE met een CF9 besturing.

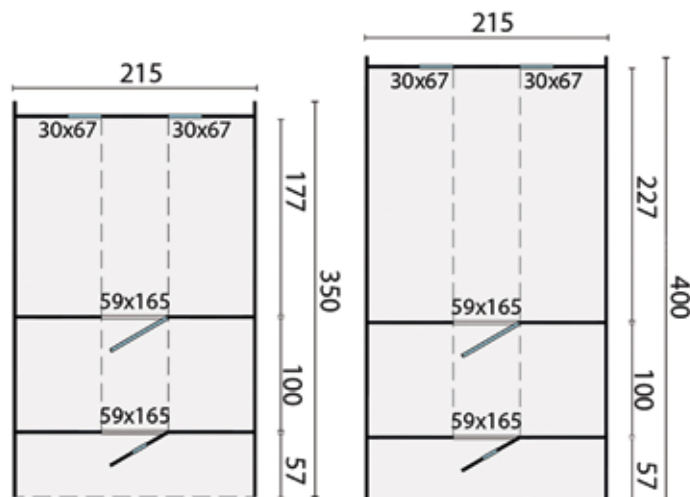

SAUNA 28/42MM OVAL

Sauna Oval

3775.00

Specificaties:

Artikelnummer	43.7025
Houtdikte	28/42mm
Houtsoort	onbehandeld vuren
Afmeting	405x240cm
Funderingsmaat	190x220cm
Nokhoogte	ca. 216cm
Deurhoogte incl. kozijn	ca. 190cm
Ramen	1 (te openen)
Glas	Dubbel glas
Dakbedekking	dakshingles zwart
Bevestigingsmaterialen	inclusief
Houten vloer en fundering	inclusief
Espen saunabanken	inclusief
Vuren zitje buiten, vuren tafel en bank binnen	inclusief

U kunt kiezen voor een elektrische of een houtgestookte kachel voor uw sauna.

Kiest u voor een Harvia M3 houtkachel, vergeet dan niet de speciale afvoerpijp bij te bestellen.

Kiest u voor een Harvia Trendy elektrische kachel, dan heeft u geen afvoer nodig maar wel krachtstroom. Voor de Harvia BC35 is 230V voldoende.

Wilt u een externe besturing? Kies dan voor een Harvia Trendy XE met een CF9 besturing.

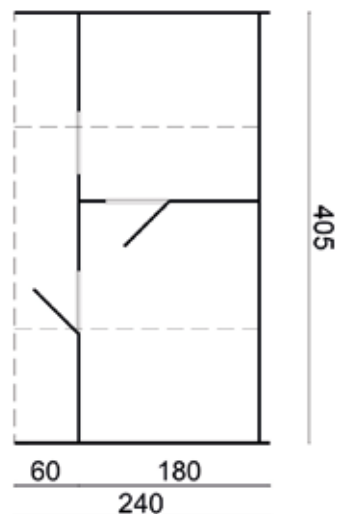

325.00**43.5005
Harvia BC35**

Kachel voor de droge Finse familie-sauna met inhoud van 2-4.5 m³



Ingebouwde elektronische besturing
Verwarmingscapaciteit tot 3.5kW
RVS buitenmantel
Bedieningspaneel is zowel links als rechts te monteren
Ruimtebesparing vanwege montage aan de wand
Inclusief 20kg saunastenen
Aansluiting: 230V
Afmeting: B28.0xD29.5xH50.5cm
Garantie: 2 jaar

**199.95****43.5050
Harvia besturing CF9**

Afmeting: B18.5xD4.7/5.8xH14.5cm
Basisfuncties: aan/uit knop, lichtschakelaar en temperatuurversteller
Temperatuursensor en oververhittingsbescherming zijn aanwezig
Temperatuur instelling: 40°-110°C
Verwarmingsbegrenzing: 6uur
Schakelvermogen max. 9kW
Aansluiting: 400V

349.95**43.5051
Harvia Trendy X kachel 8kW**

Afmeting: B41xD28xH60cm
Kachel voor droge sauna met inhoud van 8m³-14m³
Inclusief thermostaat, tijds klok, aansluitpaneel aan de onderkant, ingebouwde elektronische besturing en saunastenen
Aansluiting: 400V
Verwarmingscapaciteit: 9kW
Ruimtebesparing vanwege montage aan de wand
Garantie: 2 jaar

**99.95****43.5101
Sauna accessoires set**

Deze set bestaat uit:
Opgietlepel
Thermometer/hygrometer
Zandloper
Houten emmer met kunststof binnenwerk (4ltr)

269.95**43.5049
Harvia Trendy XE kachel 8kW
t.b.v. externe besturing**

Afmeting: B41xD28xH60cm
Kachel voor droge sauna met inhoud van 8m³-14m³
Inclusief aansluitpaneel aan de onderkant en saunastenen
Aansluiting: 400V
Verwarmingscapaciteit: 9kW
Ruimtebesparing vanwege montage aan de wand
Exclusief besturing CF9
Garantie: 2 jaar

**59.95**

**43.5103
Saunalamp**
Gloeilamp
Bulleye
Afscherming



**449.95**

43.5004

Harvia M3 houtkachel

De klassieke zwarte houtkachel met
RVS luchtgeleider
Afmeting: L39.0xD43.0xH71.0cm
Saunainhoud 4.5-13m3
Grafietzwart geschilderd
Inclusief 40kg saunastenen
Garantie: 2 jaar

**289.95**

43.5117

**Beschermmantel t.b.v.
Harvia M3 houtkachel****169.95**

43.5112

**Metalen vloerplaat t.b.v.
Harvia M3 houtkachel****199.95**

43.5137

**Steenkorf t.b.v.
Harvia M3 houtkachel****499.00**

43.5105

**Afvoerpijp t.b.v. Harvia M3
houtkachel**

Lengte 250cm, waarvan 150cm
dubbelwandig en 100cm
enkelwandig
Inclusief regenkap en dakdoorvoer





Een prieel of overkapping in de tuin biedt een sfeervolle aanblik, beschermt u en uw tuinmeubelen tegen het weer en verlengt uw tuinseizoen aanzienlijk. Een echte aanrader voor wie van het buitenleven houdt.



Zonnezeil driehoek

Open geweven doek 320 g/m²

42.423G	Zonnezeil driehoek 420x420cm zilvergrijs	79.95
42.423Z	Zonnezeil driehoek 420x420cm zandbeige	79.95
42.553G	Zonnezeil driehoek 550x550cm zilvergrijs	119.95
42.553Z	Zonnezeil driehoek 550x550cm zandbeige	119.95
42.57777	Bevestigingsset t.b.v. zonnezeil driehoek Deze set bestaat uit: spanner, oogbouten en wartel	24.95



Zonnezeil vierkant

Open geweven doek 320 g/m²

42.424G	Zonnezeil vierkant 420x420cm zilvergrijs	139.95
42.424Z	Zonnezeil vierkant 420x420cm zandbeige	139.95
42.554G	Zonnezeil vierkant 550x550cm zilvergrijs	209.95
42.554Z	Zonnezeil vierkant 550x550cm zandbeige	209.95
42.424GW	Zonnezeil vierkant 420x420cm zilvergrijs Waterdicht doek 180 g/m ² . Waterdichte doeken hebben een afschot nodig van 35cm per meter.	156.95
42.424ZW	Zonnezeil vierkant 420x420cm zandbeige Waterdicht doek 180 g/m ² . Waterdichte doeken hebben een afschot nodig van 35cm per meter.	159.95
42.58888	Bevestigingsset t.b.v. zonnezeil vierkant verzinkt met spanner, oogbouten en wartel	29.95



Prieeel Butterfly

Kleur frame: gepoedercoat staal /antraciet
Kleur doek: zandkleurig

- 42.0265** Butterfly Large 300x300cm **224.95**
- 42.0270** Butterfly Extra Large 400x400cm **269.95**



Schuifzeil

Open geweven doek 220 g/m²

- 42.600Z** Schuifzeil 300x500cm zandbeige **129.95**
- 42.600G** Schuifzeil 300x500cm zilvergrijs **119.95**
- 42.600I** Schuifzeil 300x500cm ivoor **129.95**
- 42.59999** RVS bevestigingsset t.b.v. schuifzeil **69.95**
Deze set bestaat uit:
3 draden met spanner
oogbouten
wartel
- 42.59998** Aluminium roedegarnituur t.b.v. schuifzeil **59.95**
Aluminium
Ter voorkoming van doorhangen
- 42.59997** RVS sluitsysteem t.b.v. schuifzeil **39.95**
Deze set bestaat uit:
1 dubbele katrol
1 enkele katrol
1 kikker
1 touw

419.95

45.9019

DHZ Draagconstructie t.b.v. schuifzeil lariks/douglas

Afmeting: 510x311cm

Staanders 14.5x14.5cm.

Met schoren, geschaafd, gedroogd, kernvrij en A-kwaliteit

Inclusief bevestigingsmaterialen

U zaagt zelf alles op maat.





Houten paviljoen
Inclusief zeildak **379.00**

Specificaties:
 Artikelnummer42.0250
 Houtsoort geïmpregneerd grenen
 Afmeting300x300cm
 Staanders 6.8x6.8cm
 Nokhoogte ca. 270cm
 Dakbedekking wit zeildoek
 Bevestigingsmaterialeninclusief
 Trellisinclusief

Opties en meerprijzen:
 42.0251 - Los zeildoek (wit) **119.95**



Priël Middel
 Inclusief dakshingles recht (18m²) **999.00**
 Inclusief dakshingles beverstaart (18m²) **1005.00**
 Inclusief dakshingles hexagonaal (18m²) **1035.00**

Specificaties:
 Artikelnummer42.0125
 Houtsoort geïmpregneerd grenen
 Afmeting Ø 290cm
 Afstand tussen staanders 125cm
 Staanders zeskant Ø 9.5cm
 Nokhoogte ca. 270cm
 Bevestigingsmaterialeninclusief
 Trellisinclusief
 Zijpaneleninclusief

Opties en meerprijzen:
 Instortanker verstelbaar (6) **131.70**
 PVC buis voor bekisting beton/instortanker (6) **65.70**
 Sneldrogend beton (6) **71.70**
 Kit voor dakbedekking (2) **15.90**

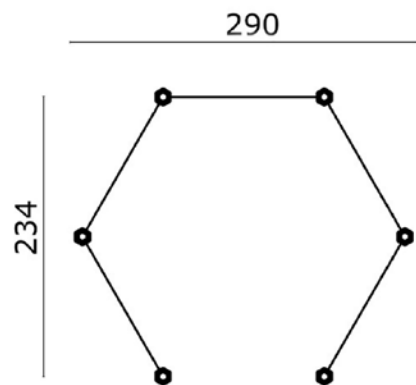



Priël Groot	
Inclusief dakshingles recht (21m ²)	999.00
Inclusief dakshingles beverstaart (21m ²)	1006.00
Inclusief dakshingles hexagonaal (21m ²)	1041.00

Specificaties:

Artikelnummer	42.0180
Houtsoort	geïmpregneerd grenen
Afmeting	Ø 400cm
Afstand tussen staanders	180cm
Staanders zeskant	Ø 9.5cm
Nokhoogte	ca. 270cm
Bevestigingsmaterialen	inclusief
Trellis	exclusief

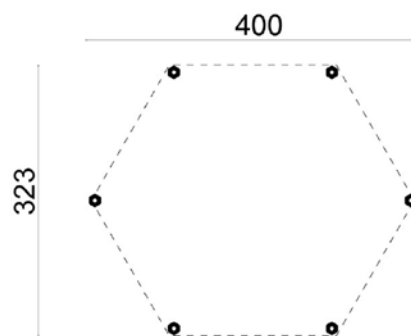

Opties en meerprijzen:

Instortanker verstelbaar (6)	131.70
PVC buis voor bekisting beton/instortanker (6)	65.70
Sneldrogend beton (6)	71.70
Trellis diagonaal met holle lijst (6)	191.70
Kit voor dakbedekking (2)	15.90



Priël Econom	
Inclusief dakleer (26.5m ²)	699.00
Inclusief dakshingles recht (21m ²)	799.80
Inclusief dakshingles beverstaart (21m ²)	806.80
Inclusief dakshingles hexagonaal (21m ²)	841.80

Specificaties:

Artikelnummer	42.3437
Houtsoort	geïmpregneerd grenen
Afmeting	340x340cm
Staanders	8.0x8.0cm
Nokhoogte	ca. 301cm
Doorloophoogte	ca. 220cm
Bevestigingsmaterialen	inclusief

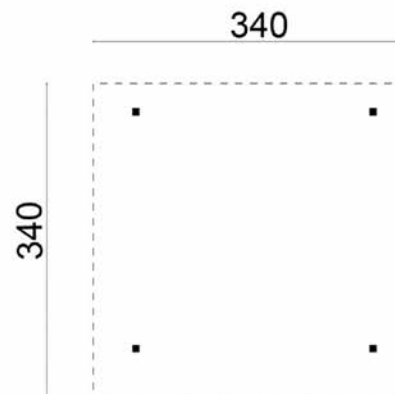

Opties en meerprijzen:

Paalpunt gegalvaniseerd 9.1x9.1 (4)	35.80
Paalhouder gegalvaniseerd 9.1x9.1 (4)	31.80
Instortanker verstelbaar (4)	87.80
PVC buis voor bekisting beton/instortanker (4)	43.80
Sneldrogend beton (4)	47.80
Dakgootset kunststof 65mm (antraciet)	289.95
Dakgootset kunststof 100mm (antraciet)	419.95
Dakgootset vuurverzinkt 125mm	519.90
Kit voor dakbedekking (3)	23.85
Afdekkap met bol	51.90



Priël Tourist	
Inclusief dakshingles recht (21m ²)	899.00
Inclusief dakshingles beverstaart (21m ²)	906.00
Inclusief dakshingles hexagonaal (21m ²)	941.00

Specificaties:

Artikelnummer	42.3434
Houtsoort	geïmpregneerd groen
Afmeting	338x338cm
Staanders	11.5x11.5cm
Nokhoogte	ca. 305cm
Doorloophoogte	ca. 218cm
Bevestigingsmaterialen	inclusief

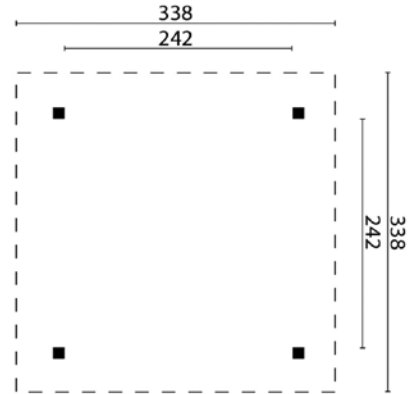

Opties en meerprijzen:

Paalpunt gegalvaniseerd 12.1x12.1 (4).....	51.80
Paalhouder gegalvaniseerd 12.1x12.1 (4).....	43.80
Instortanker verstelbaar (4)	87.80
PVC buis voor bekisting beton/instortanker (4).....	43.80
Sneldrogend beton (4).....	47.80
Dakgootset kunststof 65mm (antraciet)	289.95
Dakgootset kunststof 100mm (antraciet)	419.95
Dakgootset vuurverzinkt 125mm	519.95
Kit voor dakbedekking (3).....	23.85
Afdekkap met bol	51.90



Priël Classico	
Inclusief dakshingles recht (30m ²)	1099.00
Inclusief dakshingles beverstaart (30m ²)	1109.00
Inclusief dakshingles hexagonaal (30m ²)	1159.00

Specificaties:

Artikelnummer	42.4343
Houtsoort	geïmpregneerd groen
Afmeting	430x430cm
Staanders	11.5x11.5cm
Nokhoogte	ca. 330cm
Doorloophoogte	ca. 203cm
Bevestigingsmaterialen	inclusief

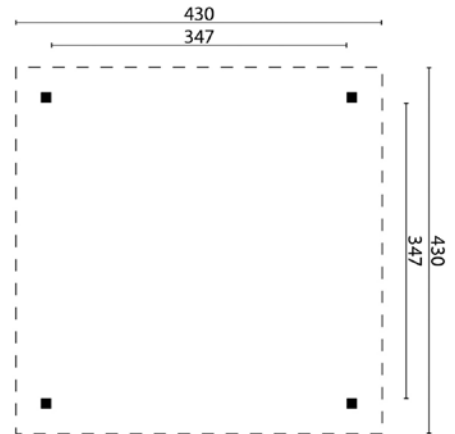

Opties en meerprijzen:

Paalpunt gegalvaniseerd 12.1x12.1 (4).....	51.80
Paalhouder gegalvaniseerd 12.1x12.1 (4).....	43.80
Instortanker verstelbaar (4)	87.80
PVC buis voor bekisting beton/instortanker (4).....	43.80
Sneldrogend beton (4).....	47.80
Dakgootset kunststof 65mm (antraciet)	389.90
Dakgootset kunststof 100mm (antraciet)	419.95
Dakgootset vuurverzinkt 125mm	519.95
Kit voor dakbedekking (3).....	23.85
Afdekkap met bol	51.90



Priee Extremo	
Inclusief dakshingles recht (45m ²)	1699.00
Inclusief dakshingles beverstaart (45m ²)	1714.00
Inclusief dakshingles hexagonaal (45m ²)	1789.00

Specificaties:

Artikelnummer	42.5050
Houtsoort	geïmpregneerd groen
Afmeting	560x560cm
Staanders	11.5x11.5cm
Nokhoogte	ca. 375cm
Doorloophoogte	ca. 203cm
Bevestigingsmaterialen	inclusief

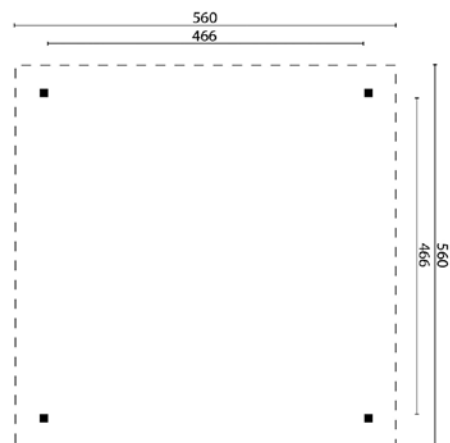

Opties en meerprijzen:

Paalpunt gegalvaniseerd 12.1x12.1 (4).....	51.80
Paalhouder gegalvaniseerd 12.1x12.1 (4).....	43.80
Instortanker verstelbaar (4)	87.80
PVC buis voor bekisting beton/instortanker (4)	43.80
Sneldrogend beton (4).....	47.80
Dakgootset kunststof 100mm (antraciet)	564.90
Dakgootset vuurverzinkt 125mm	519.95
Kit voor dakbedekking (3).....	23.85



Priee Grande	
Inclusief dakshingles recht (24m ²)	1099.00
Inclusief dakshingles beverstaart (24m ²)	1107.00
Inclusief dakshingles hexagonaal (24m ²)	1147.00

Specificaties:

Artikelnummer	42.2949
Houtsoort	geïmpregneerd groen
Afmeting	490x290cm
Staanders	11.5x11.5cm
Nokhoogte	ca. 290cm
Doorloophoogte	ca. 200cm
Bevestigingsmaterialen	inclusief

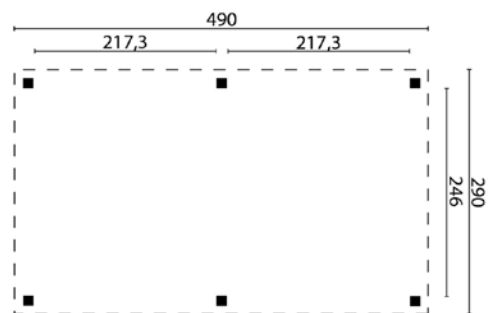

Opties en meerprijzen:

Paalpunt gegalvaniseerd 12.1x12.1 (6).....	77.70
Paalhouder gegalvaniseerd 12.1x12.1 (6).....	65.70
Instortanker verstelbaar (6)	131.70
PVC buis voor bekisting beton/instortanker (6)	65.70
Sneldrogend beton (6).....	71.70
Dakgootset kunststof 100mm (antraciet)	419.95
Dakgootset vuurverzinkt 125mm	519.95
Kit voor dakbedekking (4).....	31.80
Afdekkap met bol (2)	113.80



Prieel Superieur	
Inclusief dakshingles recht (30m ²)	1299.00
Inclusief dakshingles beverstaart (30m ²)	1309.00
Inclusief dakshingles hexagonaal (30m ²)	1359.00

Specificaties:

Artikelnummer	42.3459
Houtsoort	geïmpregneerd groen
Afmeting	594x340cm
Staaners	11.5x11.5cm
Nokhoogte	ca. 310cm
Doorloophoogte	ca. 214cm
Bevestigingsmaterialen	inclusief

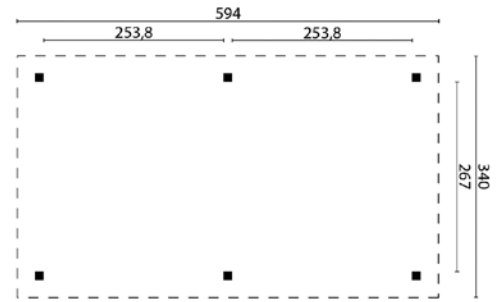

Opties en meerprijzen:

Paalpunt gegalvaniseerd 12.1x12.1 (6).....	77.70
Paalhouder gegalvaniseerd 12.1x12.1 (6).....	65.70
Instortanker verstelbaar (6)	131.70
PVC buis voor bekisting beton/instortanker (6).....	65.70
Sneldrogend beton (6).....	71.70
Dakgootset kunststof 65mm (antraciet)	495.85
Dakgootset kunststof 100mm (antraciet)	419.95
Dakgootset vuurverzinkt 125mm	519.95
Kit voor dakbedekking (4).....	31.80
Afdekkap met bol (2)	113.80



Prieel Ultimo	
Inclusief dakshingles recht (39m ²)	2099.00
Inclusief dakshingles beverstaart (39m ²)	2112.00
Inclusief dakshingles hexagonaal (39m ²)	2177.00

Specificaties:

Artikelnummer	42.4570
Houtsoort	geïmpregneerd groen
Afmeting	700x444cm
Staaners	11.5x11.5cm
Nokhoogte	ca. 340cm
Doorloophoogte	ca. 214cm
Bevestigingsmaterialen	inclusief

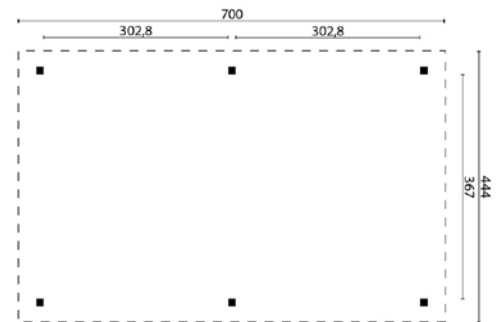

Opties en meerprijzen:

Paalpunt gegalvaniseerd 12.1x12.1 (6).....	77.70
Paalhouder gegalvaniseerd 12.1x12.1 (6).....	65.70
Instortanker verstelbaar (6)	131.70
PVC buis voor bekisting beton/instortanker (6).....	65.70
Sneldrogend beton (6).....	71.70
Dakgootset kunststof 65mm (antraciet)	495.85
Dakgootset kunststof 100mm (antraciet)	670.85
Dakgootset vuurverzinkt 125mm	739.90
Kit voor dakbedekking (5).....	39.75
Afdekkap met bol (2)	113.80



Prieel Modern Middel	
Inclusief dakleer (20m ²)	899.00
Inclusief EASY-roofing (25m ²)	1113.85
Inclusief EPDM (18m ²)	1208.20

Specificaties:

Artikelnummer42.3636
Houtsoortgeïmpregneerd grenen
Afmeting365x365cm
Staaners11.5x11.5cm
Nokhoogteca. 244cm
Doorloophoogteca. 229cm
Bevestigingsmaterialeninclusief

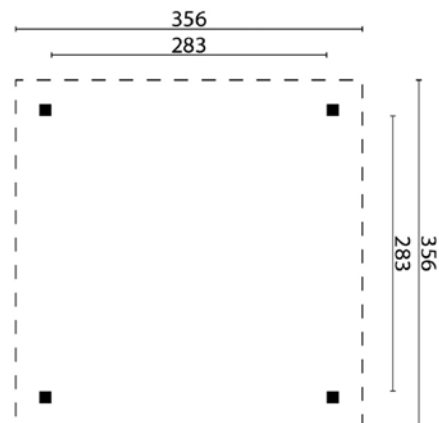

Opties en meerprijzen:

Paalpunt gegalvaniseerd 12.1x12.1 (4)	51.80
Paalhouder gegalvaniseerd 12.1x12.1 (4)	43.80
Instortanker verstelbaar (4)	87.80
PVC buis voor bekisting beton/instortanker (4)	43.80
Sneldrogend beton (4)	47.80
Dakgootset kunststof 65mm (antraciet)	189.95
Dakgootset kunststof 100mm (antraciet)	259.95
Dakgootset vuurverzinkt 125mm	219.95
Kit voor dakbedekking (3)	23.85
EPDM contactlijm	18.95
Aluminium daktrim recht (5)	104.75
Aluminium daktrim hoek (4)	91.80
Dakdoorvoer rond	25.95



Prieel Modern Groot	
Inclusief dakleer (26.5m ²)	1269.00
Inclusief EASY-roofing (30m ²)	1519.85
Inclusief EPDM (23m ²)	1661.00

Specificaties:

Artikelnummer42.4646
Houtsoortgeïmpregneerd grenen
Afmeting455x455cm
Staaners11.5x11.5cm
Nokhoogteca. 244cm
Doorloophoogteca. 229cm
Bevestigingsmaterialeninclusief

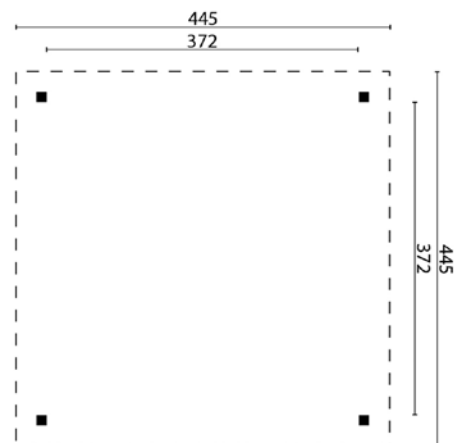

Opties en meerprijzen:

Paalpunt gegalvaniseerd 12.1x12.1 (4)	51.80
Paalhouder gegalvaniseerd 12.1x12.1 (4)	43.80
Instortanker verstelbaar (4)	87.80
PVC buis voor bekisting beton/instortanker (4)	43.80
Sneldrogend beton (4)	47.80
Dakgootset kunststof 65mm (antraciet)	189.95
Dakgootset kunststof 100mm (antraciet)	259.95
Dakgootset vuurverzinkt 125mm	219.95
Kit voor dakbedekking (3)	23.85
EPDM contactlijm	18.95
Aluminium daktrim recht (6)	125.70
Aluminium daktrim hoek (4)	91.80
Dakdoorvoer rond	25.95



Priël Modern Excellent Rechthoek	
Inclusief dakleer (30m ²)	1099.00
Inclusief EASY-roofing (25m ²)	1288.90
Inclusief EPDM (23m ²)	1483.00

Specificaties:

Artikelnummer	42.5934
Houtsoort	geïmpregneerd grenen
Afmeting	592x340cm
Staanders	11.5x11.5cm
Nokhoogte	ca. 225cm
Doorloophoogte	ca. 210cm
Bevestigingsmaterialen	inclusief

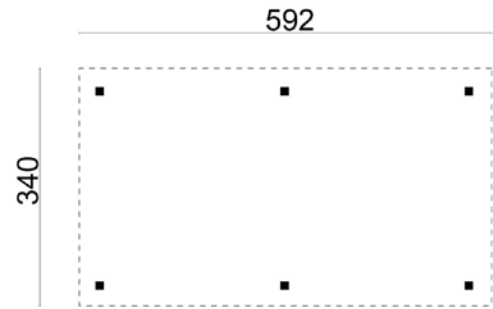

Opties en meerprijzen:

Paalpunt gegalvaniseerd 12.1x12.1 (6).....	77.70
Paalhouder gegalvaniseerd 12.1x12.1 (6).....	65.70
Instortanker verstelbaar (6)	131.70
PVC buis voor bekisting beton/instortanker (6)	65.70
Sneldrogend beton (6).....	71.70
Dakgootset kunststof 65mm (antraciet)	189.95
Dakgootset kunststof 100mm (antraciet)	259.95
Dakgootset vuurverzinkt 125mm	299.95
Kit voor dakbedekking (4).....	31.80
EPDM contactlijm	18.95
Aluminium daktrim recht (6).....	125.70
Aluminium daktrim hoek (4).....	91.80
Dakdoorvoer rond	25.95



DHZ Priël Beerze	
Zonder dakbedekking	1489.00
Inclusief EASY-roofing (40m ²)	1912.60
Inclusief EPDM (31m ²)	2107.45

Specificaties:

Artikelnummer	45.9008B
Houtsoort	onbehandeld lariks/douglas
Afmeting	B620xD520cm
Staanders	15.0x15.0cm
Nokhoogte	ca. 262cm
Bevestigingsmaterialen	inclusief
Doe-het-zelf	u zaagt alles zelf op maat
Ongeschaafd, vers gezaagd, kernvrij, ongedroogd, A-kwaliteit	

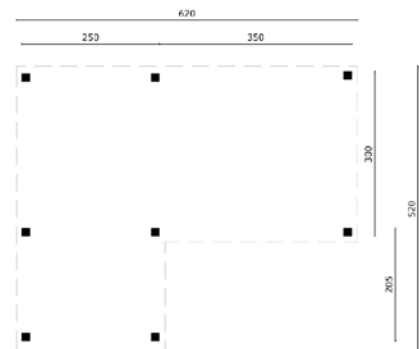

Opties en meerprijzen:

Aluminium daktrim recht (9).....	188.55
Aluminium daktrim hoek (5).....	114.75
EPDM contactlijm	18.95
Dakdoorvoer rond (2)	51.90
Betonpoer met vellingkant (antraciet) (8)	207.60
Beton wegzakpreventie (8).....	39.60
Betonpoer met afgeronde hoeken (wit/grijs) (8)	131.60
Betonpoer met afgeronde hoeken (antraciet) (8)	159.60
Hoogteverstelling verzinkt (8).....	31.60
Hoogteverstelling RVS (8).....	55.60



Prieel Kreta	
Inclusief dakleer (20m ²)	1269.00
Inclusief EASY-roofing (25m ²)	1483.85
Inclusief EPDM (18m ²)	1578.20

Specificaties:

Artikelnummer	45.3636
Houtsoort	onbehandeld lariks/douglas
Afmeting	365x365cm
Staaners	11.5x11.5cm
Nokhoogte	ca. 244cm
Doorloophoogte	ca. 229cm
Bevestigingsmaterialen	inclusief
Geschaafd, gedroogd, kernvrij, A-kwaliteit	

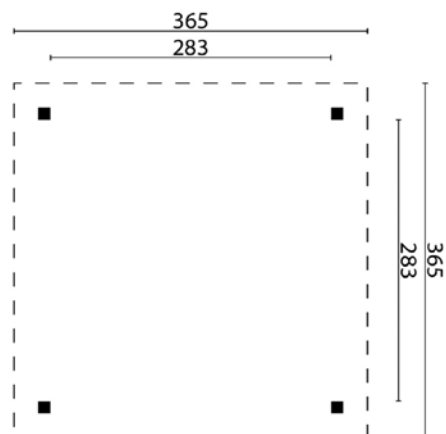

Opties en meerprijzen:

Paalpunt gegalvaniseerd 12.1x12.1 (4)	51.80
Paalhouder gegalvaniseerd 12.1x12.1 (4)	43.80
Instortanker verstelbaar (4)	87.80
PVC buis voor bekisting beton/instortanker (4)	43.80
Sneldrogend beton (4)	47.80
Dakgootset kunststof 65mm (antraciet)	189.95
Dakgootset kunststof 100mm (antraciet)	259.95
Dakgootset vuurverzinkt 125mm	219.95
Kit voor dakbedekking (3)	23.85
EPDM contactlijm	18.95
Aluminium daktrim recht (5)	104.75
Aluminium daktrim hoek (4)	91.80
Dakdoorvoer rond	25.95



DHZ Prieel Obdam	
Zonder dakbedekking	1299.00
Inclusief dakshingles recht (30m ²)	1538.50
Inclusief dakshingles beverstaart (30m ²)	1548.50
Inclusief dakshingles hexagonaal (30m ²)	1598.50

Specificaties:

Artikelnummer	45.9018B
Houtsoort	onbehandeld lariks/douglas
Afmeting	430x430cm
Staaners	15.0x15.0cm
Nokhoogte	ca. 375cm
Bevestigingsmaterialen	inclusief
Doe-het-zelf	u zaagt alles zelf op maat
Ongeschaafd, vers gezaagd, kernvrij, ongedroogd, A-kwaliteit	

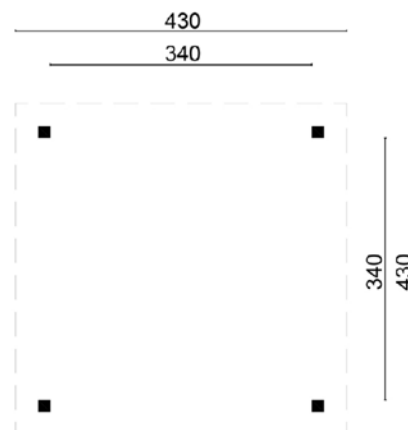

Opties en meerprijzen:

Betonpoer met vellingkant (antraciet) (4)	103.80
Beton wegzakpreventie (4)	19.80
Betonpoer met afgeronde hoeken (wit/grijs) (4)	65.80
Betonpoer met afgeronde hoeken (antraciet) (4)	79.80
Hoogteverstelling verzinkt (4)	15.80
Hoogteverstelling RVS (4)	27.80
Dakgootset kunststof 65mm (antraciet)	389.90
Dakgootset kunststof 100mm (antraciet)	419.95
Dakgootset vuurverzinkt 125mm	519.95
Kit voor dakbedekking (3)	23.85
Afdekkap met bol	51.90
Carefree protect (3)	209.85



Prieel Kos	
Inclusief dakshingles recht (21m ²)	1269.00
Inclusief dakshingles beverstaart (21m ²)	1276.00
Inclusief dakshingles hexagonaal (21m ²)	1311.00

Specificaties:

Artikelnummer	45.3434
Houtsoort	onbehandeld lariks/douglas
Afmeting	338x338cm
Staanders	11.5x11.5cm
Nokhoogte	ca. 305cm
Doorloophoogte	ca. 218cm
Bevestigingsmaterialen	inclusief
Geschaafd, gedroogd, kernvrij, A-kwaliteit	

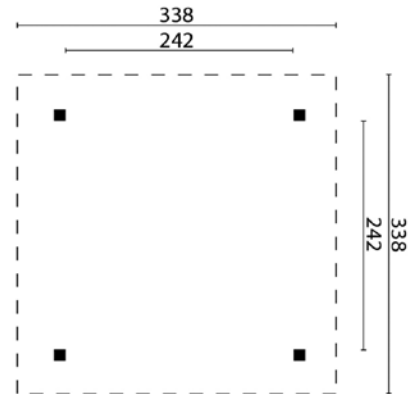

Opties en meerprijzen:

Paalpunt gegalvaniseerd 12.1x12.1 (4).....	51.80
Paalhouder gegalvaniseerd 12.1x12.1 (4).....	43.80
Instortanker verstelbaar (4)	87.80
PVC buis voor bekisting beton/instortanker (4).....	43.80
Sneldrogend beton (4).....	47.80
Dakgootset kunststof 65mm (antraciet)	289.95
Dakgootset kunststof 100mm (antraciet)	419.95
Dakgootset vuurverzinkt 125mm	519.95
Kit voor dakbedekking (3).....	23.85
Afdekkap met bol	51.90



Prieel Syros	
Inclusief dakshingles recht (30m ²)	1479.00
Inclusief dakshingles beverstaart (30m ²)	1489.00
Inclusief dakshingles hexagonaal (30m ²)	1539.00

Specificaties:

Artikelnummer	45.4343
Houtsoort	onbehandeld lariks/douglas
Afmeting	430x430cm
Staanders	11.5x11.5cm
Nokhoogte	ca. 330cm
Doorloophoogte	ca. 203cm
Bevestigingsmaterialen	inclusief
Geschaafd, gedroogd, kernvrij, A-kwaliteit	

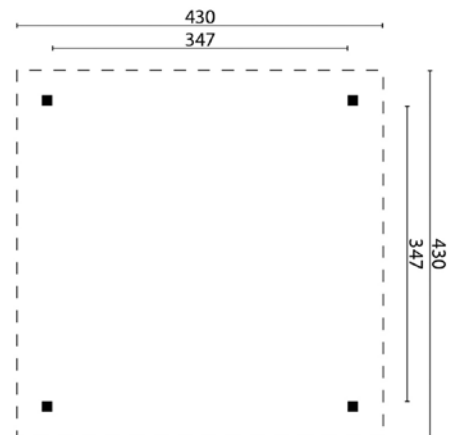

Opties en meerprijzen:

Paalpunt gegalvaniseerd 12.1x12.1 (4).....	51.80
Paalhouder gegalvaniseerd 12.1x12.1 (4).....	43.80
Instortanker verstelbaar (4)	87.80
PVC buis voor bekisting beton/instortanker (4).....	43.80
Sneldrogend beton (4).....	47.80
Dakgootset kunststof 65mm (antraciet)	389.90
Dakgootset kunststof 100mm (antraciet)	419.95
Dakgootset vuurverzinkt 125mm	519.95
Kit voor dakbedekking (3).....	23.85
Afdekkap met bol	51.90



Prieel Rhodos

Inclusief dakshingles recht (45m ²)	2599.00
Inclusief dakshingles beverstaart (45m ²)	2614.00
Inclusief dakshingles hexagonaal (45m ²)	2689.00

Specificaties:

Artikelnummer	45.5050
Houtsoort	onbehandeld lariks/douglas
Afmeting	560x560cm
Staanders	11.5x11.5cm
Nokhoogte	ca. 375cm
Doorloophoogte	ca. 203cm
Bevestigingsmaterialen	inclusief
Geschaafd, gedroogd, kernvrij, A-kwaliteit	

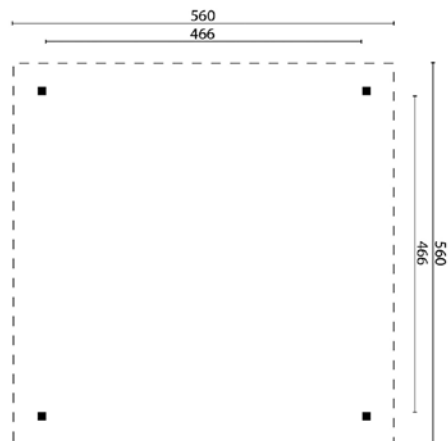

Opties en meerprijzen:

Paalpunt gegalvaniseerd 12.1x12.1 (4)	51.80
Paalhouder gegalvaniseerd 12.1x12.1 (4)	43.80
Instortanker verstelbaar (4)	87.80
PVC buis voor bekisting beton/instortanker (4)	43.80
Sneldrogend beton (4)	47.80
Dakgootset kunststof 100mm (antraciet)	564.90
Dakgootset vuurverzinkt 125mm	519.95
Kit voor dakbedekking (3)	23.85



Prieel Samos

Inclusief dakshingles recht (24m ²)	1469.00
Inclusief dakshingles beverstaart (24m ²)	1477.00
Inclusief dakshingles hexagonaal (24m ²)	1517.00

Specificaties:

Artikelnummer	45.2949
Houtsoort	onbehandeld lariks/douglas
Afmeting	490x290cm
Staanders	11.5x11.5cm
Nokhoogte	ca. 290cm
Doorloophoogte	ca. 200cm
Bevestigingsmaterialen	inclusief
Geschaafd, gedroogd, kernvrij, A-kwaliteit	

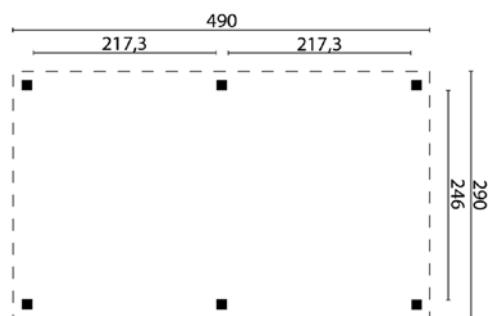

Opties en meerprijzen:

Paalpunt gegalvaniseerd 12.1x12.1 (6)	77.70
Paalhouder gegalvaniseerd 12.1x12.1 (6)	65.70
Instortanker verstelbaar (6)	131.70
PVC buis voor bekisting beton/instortanker (6)	65.70
Sneldrogend beton (6)	71.70
Dakgootset kunststof 100mm (antraciet)	419.95
Dakgootset vuurverzinkt 125mm	519.95
Kit voor dakbedekking (4)	31.80
Afdekkap met bol (2)	113.80

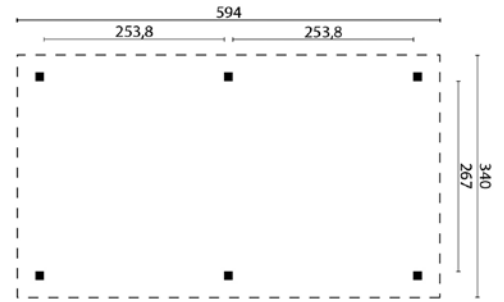

Priël Corfu	
Inclusief dakshingles recht (30m ²)	1789.00
Inclusief dakshingles beverstaart (30m ²)	1799.00
Inclusief dakshingles hexagonaal (30m ²)	1849.00

Specificaties:

Artikelnummer	45.3459
Houtsoort	onbehandeld lariks/douglas
Afmeting	590x340cm
Staaners	11.5x11.5cm
Nokhoogte	ca. 310cm
Doorloophoogte	ca. 214cm
Bevestigingsmaterialen	inclusief
Geschaafd, gedroogd, kernvrij, A-kwaliteit	

Opties en meerprijzen:

Paalpunt gegalvaniseerd 12.1x12.1 (6).....	77.70
Paalhouder gegalvaniseerd 12.1x12.1 (6).....	65.70
Instortanker verstelbaar (6)	131.70
PVC buis voor bekisting beton/instortanker (6).....	65.70
Sneldrogend beton (6).....	71.70
Dakgootset kunststof 100mm (antraciet)	419.95
Dakgootset vuurverzinkt 125mm	519.95
Kit voor dakbedekking (4).....	31.80
Afdekkap met bol (2)	113.80



TIP

Plaats extra wanden in uw priël voor extra schaduw, privacy of voor beschutting tegen wind. Zie voorbeeld hierboven priël Samos bekleed met lariks/douglas potdekselplanken.



Carport Enkel /Aanbouw
Inclusief dakbedekking **589.00**

Specificaties:

Artikelnummer	41.0002
Houtsoort	geïmpregneerd grenen
Afmeting	B300xD500cm
Nokhoogte	ca. 260cm
Doorrijhoogte	ca. 230cm
Staanders	8.8x8.8x290cm
Sneeuwlast	100kg/m2
Dakbedekking	lichtdoorlatende kunststof dakplaten
Bevestigingsmaterialen	inclusief

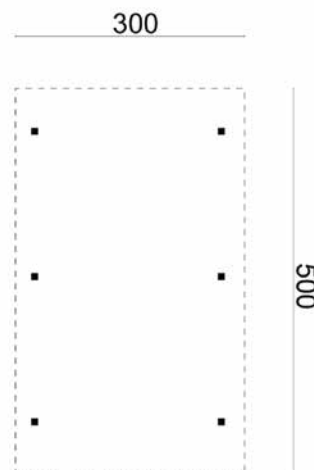

Opties en meerprijzen:

Paalpunt gegalvaniseerd 9.1x9.1 (6).....	53.70
Paalhouder gegalvaniseerd 9.1x9.1 (6).....	47.70
Sneldrogend beton (6).....	71.70

De palen dienen 60cm diep te worden ingegraven of te worden afgekort op 230cm.

Bij montage op paalpunten of paalhouders kunt u de doorrijhoogte vergroten.



Carport Dubbel
Inclusief dakbedekking **1079.00**

Specificaties:

Artikelnummer	41.0003
Houtsoort	geïmpregneerd grenen
Afmeting	B600xD500cm
Nokhoogte	ca. 260cm
Doorrijhoogte	ca. 230cm
Staanders	12.0x12.0x290cm
Sneeuwlast	100kg/m2
Dakbedekking	lichtdoorlatende kunststof dakplaten
Bevestigingsmaterialen	inclusief

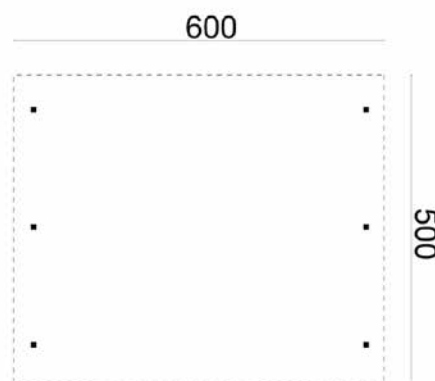

Opties en meerprijzen:

Paalpunt gegalvaniseerd 12.1x12.1 (6).....	77.70
Paalhouder gegalvaniseerd 12.1x12.1 (6).....	65.70
Instortanker verstelbaar (6)	131.70
PVC buis voor bekisting beton/instortanker (6)	65.70
Sneldrogend beton (6).....	71.70

De palen dienen 60cm diep te worden ingegraven of te worden afgekort op 230cm.

Bij montage op paalpunten of paalhouders kunt u de doorrijhoogte vergroten.



DHZ Carport Sloten	
Zonder dakbedekking	1069.00
Inclusief EASY-roofing (25m ²)	1333.75
Inclusief EPDM (23m ²)	1527.85

Specificaties:

Artikelnummer	45.9015B
Houtsoort	onbehandeld lariks/douglas
Afmeting	B350xD500cm
Staaners	15.0x15.0cm
Nokhoogte	ca. 260cm
Doorrijhoogte	ca. 230cm
Bevestigingsmaterialen	inclusief
Doe-het-zelf	u zaagt alles zelf op maat
Ongeschaafd, vers gezaagd, kernvrij, ongedroogd, A-kwaliteit	

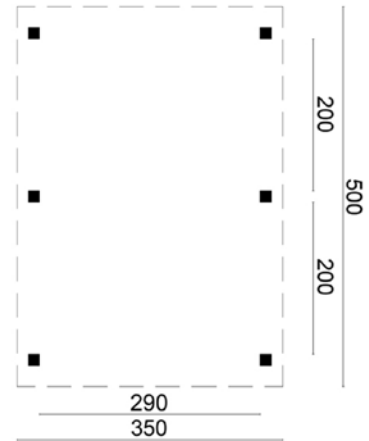

Opties en meerprijzen:

Dakdoorvoer rond	25.95
Betonpoer met vellingkant (antraciet) (6)	155.70
Beton wegzakpreventie (6)	29.70
Betonpoer met afgeronde hoeken (wit/grijs) (6)	98.70
Betonpoer met afgeronde hoeken (antraciet) (6)	119.70
Hoogteverstelling verzinkt (6)	23.70
Hoogteverstelling RVS (6)	41.70
EPDM contactlijm	18.95



DHZ Carport Lemmer	
Zonder dakbedekking	1389.00
Inclusief EASY-roofing (35m ²)	1759.65
Inclusief EPDM (34m ²)	2067.30

Specificaties:

Artikelnummer	45.9014B
Houtsoort	onbehandeld lariks/douglas
Afmeting	B450xD600cm
Staaners	15.0x15.0cm
Nokhoogte	ca. 260cm
Doorrijhoogte	ca. 230cm
Bevestigingsmaterialen	inclusief
Doe-het-zelf	u zaagt alles zelf op maat
Ongeschaafd, vers gezaagd, kernvrij, ongedroogd, A-kwaliteit	

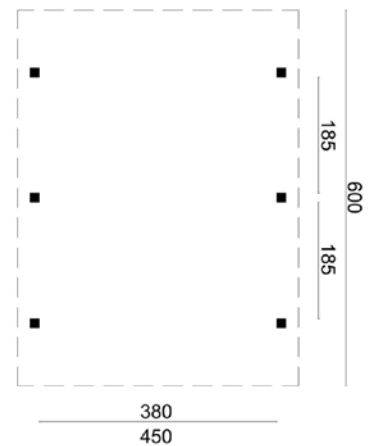

Opties en meerprijzen:

Dakdoorvoer rond (2)	51.90
Betonpoer met vellingkant (antraciet) (6)	155.70
Beton wegzakpreventie (6)	29.70
Betonpoer met afgeronde hoeken (wit/grijs) (6)	98.70
Betonpoer met afgeronde hoeken (antraciet) (6)	119.70
Hoogteverstelling verzinkt (6)	23.70
Hoogteverstelling RVS (6)	41.70
EPDM contactlijm	18.95



DHZ Carport Workum	
Zonder dakbedekking	1789.00
Inclusief dakshingles recht (45m ²)	2148.25
Inclusief dakshingles beverstaart (45m ²)	2163.25
Inclusief dakshingles hexagonaal (45m ²)	2238.25
Inclusief dakpanprofielplaten (39m ²)	3347.05
Inclusief aquapan	3293.65

Specificaties:

Artikelnummer	45.9017B
Houtsoort	onbehandeld lariks/douglas
Afmeting	B430xD600cm
Staaners	15.0x15.0cm
Nokhoogte	ca. 380cm
Doorrijhoogte	ca. 230cm
Bevestigingsmaterialen	inclusief
Doe-het-zelf	u zaagt alles zelf op maat
Ongeschaafd, vers gezaagd, kernvrij, ongedroogd, A-kwaliteit	

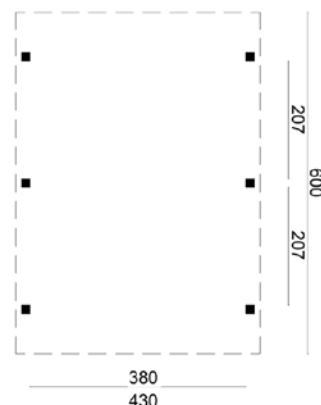

Opties en meerprijzen:

Dakgootset kunststof 65mm (antraciet)	244.90
Dakgootset kunststof 100mm (antraciet)	337.90
Dakgootset vuurverzinkt 125mm	299.95
Betonpoer met vellingkant (antraciet) (6)	155.70
Beton wegzakpreventie (6)	29.70
Betonpoer met afgeronde hoeken (wit/grijs) (6)	98.70
Betonpoer met afgeronde hoeken (antraciet) (6)	119.70
Hoogteverstelling verzinkt (6)	23.70
Hoogteverstelling RVS (6)	41.70
Carefree protect (3)	209.85
Kit voor dakbedekking (3)	23.85



Carport Zadeldak	
Inclusief dakshingles recht (30m ²)	1595.00
Inclusief dakshingles beverstaart (30m ²)	1605.00
Inclusief dakshingles hexagonaal (30m ²)	1655.00
Inclusief dakpanprofielplaten (35m ²)	2753.75
Inclusief aquapan	2830.25

Specificaties:

Artikelnummer	41.0004
Houtsoort	geïmpregneerd grenen
Afmeting	400x600cm
Nokhoogte	300cm
Doorrijhoogte	ca. 212cm
Staaners	12.0x12.0x220cm
Bevestigingsmaterialen	inclusief

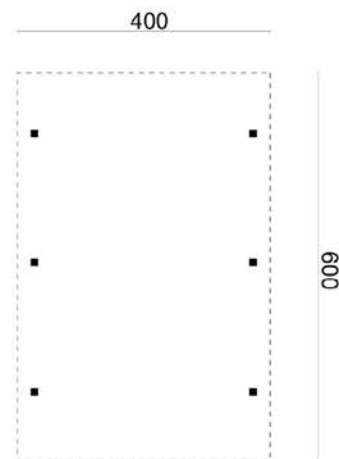

Opties en meerprijzen:

Paalpunt gegalvaniseerd 12.1x12.1 (6)	77.70
Paalhouder gegalvaniseerd 12.1x12.1 (6)	65.70
Instortanker verstelbaar (6)	131.70
PVC buis voor bekisting beton/instortanker (6)	65.70
Sneldrogend beton (6)	71.70
Dakgootset kunststof 100mm (antraciet)	397.85
Dakgootset vuurverzinkt 125mm	519.95
Gootplank (Geïmpr. vuren, t.b.v. bevestigen van een dakgoot) (4)	59.60
Kit voor dakbedekking (3)	23.85

GARAGE MARKETTA



	Afhaalprijs	Bezorgprijs
Inclusief dakleer (36.5m ²)	2929.00	3068.15
Inclusief EASY-roofing (30m ²)	3154.90	3294.05
Inclusief EPDM (30m ²)	3435.70	3574.85

Specificaties:

Artikelnummer	40.0797
Houtdikte	44mm
Houtsoort	onbehandeld vuren
Afmeting	380x536cm
Funderingsmaat	360x516cm
Nokhoogte	ca. 233cm
Garagedeuren	2x 110cm
Ramen	2 (te openen)
Glas	enkel glas

De enkele deur en ramen zijn zowel links als rechts te plaatsen.

Opties en meerprijzen:

Impregneren groen, bruin, zilvergrijs	625.95
Impregneermiddel groen, bruin, zilvergrijs, kleurloos (3).....	77.85
Spuiten grondlaag wit, grijs, antraciet, kleurloos	878.70
Beits (5)	314.75
Carefree protect (5)	349.75
Starterset (Nagels, ventilatierooster & stormankerset)	56.95
Funderingsbalken geïmpregneerd 300cm (7)	96.25
Funderingsbalken hardhout 300cm (7).....	258.65
Funderingsbalken kunststof 300cm (7)	209.65
Constructieliggers hardhout 4.0x20.0x300cm (7).....	293.65
Piketpalen hardhout met punt 6.0x6.0x75cm (35).....	155.75
Dakgootset kunststof 100mm (antraciet)	259.95
Dakgootset vuurverzinkt 125mm	219.95
Kit voor dakbedekking (7).....	55.65
EPDM contactlijm	18.95
Beglazingskit wit	6.95
Blokhut verhogen met een extra wandlaag	209.85
Aluminium daktrim recht (7).....	146.65
Aluminium daktrim hoek (4).....	91.80
Dakdoorvoer rond (2)	51.90

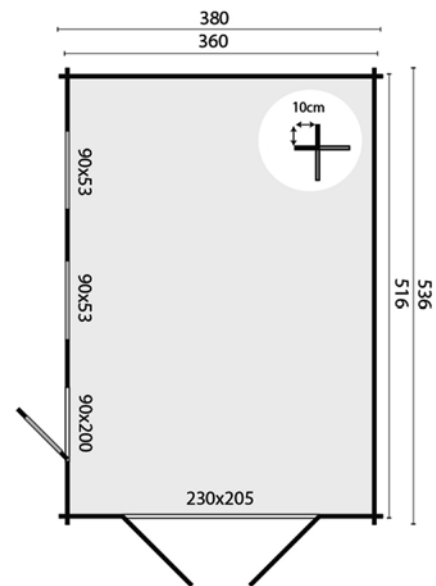

Alle opties zijn te vinden vanaf pagina 399

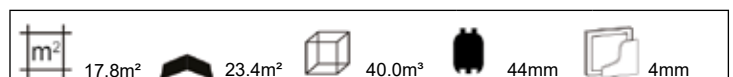

GARAGE GEIR



	Afhaalprijs	Bezorgprijs		Afhaalprijs	Bezorgprijs
Inclusief dakshingles recht (30m ²)	2999.00	3138.15	Inclusief dakpanprofielplaten (34m ²)*	4117.80	4256.95
Inclusief dakshingles beverstaart (30m ²)	3009.00	3148.15	Inclusief aquapan	3834.25	3973.40
Inclusief dakshingles hexagonaal (30m ²)	3059.00	3198.15			

Specificaties:

Artikelnummer	40.0799
Houtdikte	44mm
Houtsoort	onbehandeld vuren
Afmeting	360x537cm
Funderingsmaat	340x517cm
Nokhoogte	ca. 285cm
Garagedeuren	2x 113cm
Ramen	2 (te openen)
Glas	enkel glas

Wordt geleverd met losse roedes voor ramen en deuren.

De enkele deur en ramen zijn zowel links als rechts te plaatsen.

Voor het toepassen van een dakgoot is een extra wandlaag nodig

Opties en meerprijzen:

Impregneren groen, bruin, zilvergrijs	565.95
Impregneermiddel groen, bruin, zilvergrijs, kleurloos (3).....	77.85
Spuiten grondlaag wit, grijs, antraciet, kleurloos	899.70
Beits (5)	314.75
Carefree protect (5)	349.75
Starterset (Nagels, ventilatierooster & stormankerset)	59.95
Funderingsbalken geïmpregneerd 300cm (6)	82.50
Funderingsbalken hardhout 300cm (6).....	221.70
Funderingsbalken kunststof 300cm (6)	179.70
Constructieliggers hardhout 4.0x20.0x300cm (6).....	251.70
Piketpalen hardhout met punt 6.0x6.0x75cm (30).....	133.50
Dakgootset kunststof 100mm (antraciet)	337.90
Dakgootset vuurverzinkt 125mm	299.95
Gootplank (Geïmpr. vuren, t.b.v. bevestigen van een dakgoot) (3).....	44.70
Dakraam (alleen bij dakleer en dakshingles)	169.95
Kit voor dakbedekking (4).....	31.80
Beglazingskit wit	6.95
Blokhut verhogen met een extra wandlaag	200.90
* Brede windveer (geïmpregneerd vuren) (8).....	119.20

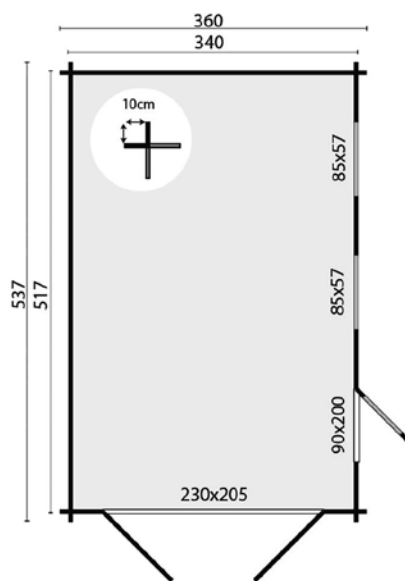

Alle opties zijn te vinden vanaf pagina 399

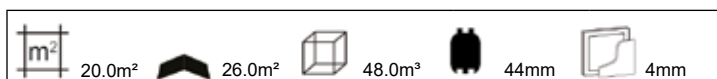

GARAGE RYDELL



	Afhaalprijs	Bezorgprijs		Afhaalprijs	Bezorgprijs
Inclusief dakshingles recht (36m ²)	4099.00	4259.87	Inclusief dakpanprofielplaten (39m ²)*	5369.65	5530.52
Inclusief dakshingles beverstaart (36m ²)	4111.00	4271.87	Inclusief aquaplan	5333.20	5494.07
Inclusief dakshingles hexagonaal (36m ²)	4171.00	4331.87			

Specificaties:

- Artikelnummer 40.0798
 - Houtdikte 58mm
 - Houtsoort onbehandeld vuren
 - Afmeting 470x570cm
 - Funderingsmaat 450x550cm
 - Nokhoogte ca. 276cm
 - Garagedeuren 2x 115cm
 - Ramen 1 (te openen)
 - Glas dubbel glas
- Wordt geleverd met losse roedes voor ramen en deuren.
De enkele deur en ramen zijn zowel links als rechts te plaatsen.
Voor het toepassen van een dakgoot is een extra wandlaag nodig

Opties en meerprijzen:

- Impregneren groen, bruin, zilvergrijs 829.95
- Impregneermiddel groen, bruin, zilvergrijs, kleurloos (3)..... 77.85
- Sputten grondlaag wit, grijs, antraciet, kleurloos 1229.70
- Beits (6) 377.70
- Carefree protect (6) 419.70
- Starterset (Nagels, ventilatierooster & stormankerset) 59.95
- Funderingsbalken geïmpregneerd 300cm (7) 96.25
- Funderingsbalken hardhout 300cm (7)..... 258.65
- Funderingsbalken kunststof 300cm (7) 209.65
- Constructieliggers hardhout 4.0x20.0x300cm (7)..... 293.65
- Piketpalen hardhout met punt 6.0x6.0x75cm (35)..... 155.75
- Dakgootset kunststof 100mm (antraciet) 337.90
- Dakgootset vuurverzinkt 125mm 299.95
- Gootplank (Geïmpr. vuren, t.b.v. bevestigen van een dakgoot) (3)..... 44.70
- Dakraam (alleen bij dakleer en dakshingles) 169.95
- Kit voor dakbedekking (5)..... 39.75
- Beglazingskit wit 6.95
- Blokhut verhogen met een extra wandlaag 386.45
- * Brede windveer (geïmpregneerd vuren) (8)..... 119.20

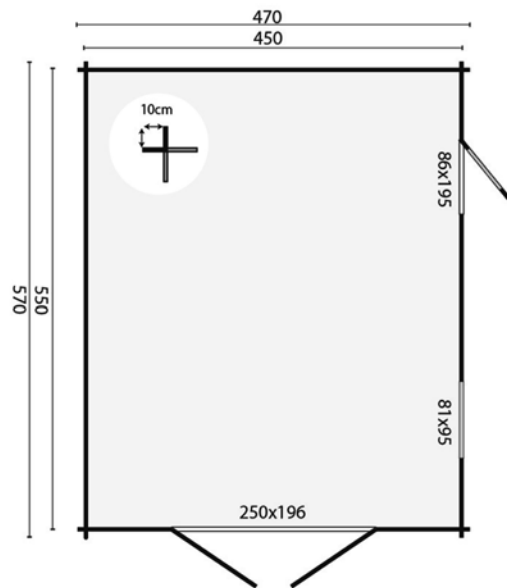

Alle opties zijn te vinden vanaf pagina 399

m² 24.7m²
30.2m²
61.9m³
58mm
3-12-3 mm

GARAGE MOA



	Afhaalprijs	Bezorgprijs		Afhaalprijs	Bezorgprijs
Inclusief dakshingles recht (42m ²)	4099.00	4259.87	Inclusief dakpanprofielplaten (44m ²)*	5521.50	5682.37
Inclusief dakshingles beverstaart (42m ²)	4113.00	4273.87	Inclusief aquapan	5245.50	5406.37
Inclusief dakshingles hexagonaal (42m ²)	4183.00	4343.87			

Specificaties:

Artikelnummer	40.0803
Houtdikte	44mm
Houtsoort	onbehandeld vuren
Afmeting	598x500cm
Funderingsmaat	578x480cm
Nokhoogte	ca. 316cm
Garagedeuren	2x 111cm
Ramen	2 (te openen)
Glas	enkel glas

Voor het toepassen van een dakgoot is een extra wandlaag nodig

Opties en meerrijzen:

Impregneren groen, bruin, zilvergrijs	829.95
Impregneermiddel groen, bruin, zilvergrijs, kleurloos (4).....	103.80
Spuiten grondlaag wit, grijs, antraciet, kleurloos	1229.70
Beits (8)	503.60
Carefree protect (8)	559.60
Starterset (Nagels, ventilatierooster & stormankerset)	59.95
Funderingsbalken geïmpregneerd 300cm (9)	123.75
Funderingsbalken hardhout 300cm (9).....	332.55
Funderingsbalken kunststof 300cm (9)	269.55
Constructieliggers hardhout 4.0x20.0x300cm (9).....	377.55
Piketpalen hardhout met punt 6.0x6.0x75cm (45).....	200.25
Dakgootset kunststof 100mm (antraciet)	397.85
Dakgootset vuurverzinkt 125mm	519.90
Gootplank (Geïmpr. vuren, t.b.v. bevestigen van een dakgoot) (4).....	59.60
Dakraam (alleen bij dakleer en dakshingles)	169.95
Kit voor dakbedekking (7).....	55.65
Beglazingskit wit	6.95
Blokhut verhogen met een extra wandlaag	291.40
* Brede windveer (geïmpregneerd vuren) (8).....	119.20

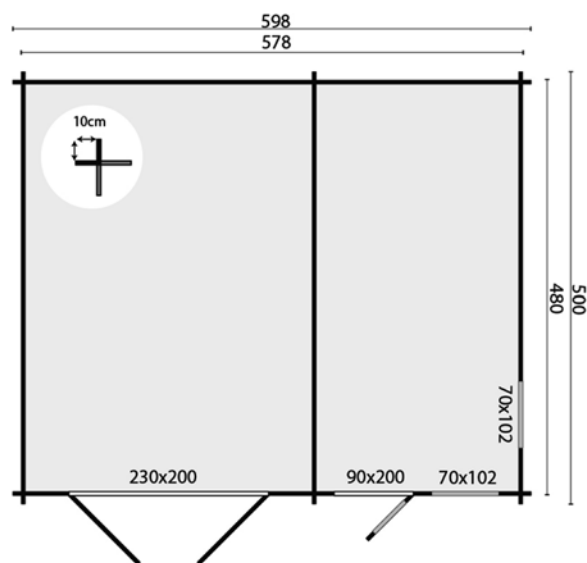

Alle opties zijn te vinden vanaf pagina 399

15.5m ² 11.0m ²	37.0m ²	74.2m ³	44mm	4mm
--	--------------------	--------------------	------	-----

CARPORT/OVERKAPPING MET BERGING EVER



	Afhaalprijs	Bezorgprijs		Afhaalprijs	Bezorgprijs
Inclusief dakshingles recht (45m ²)	3199.00	3338.15	Inclusief dakpanprofielplaten (51m ²)*	4877.20	5016.35
Inclusief dakshingles beverstaart (45m ²)	3214.00	3353.15	Inclusief aquaplan	4835.10	4974.25
Inclusief dakshingles hexagonaal (45m ²)	3289.00	3428.15			

Specificaties:

Artikelnummer	40.0805
Houtdikte	44mm
Houtsoort	onbehandeld vuren
Afmeting	219+551x430cm
Funderingsmaat	750x410cm
Nokhoogte	ca. 290cm
Ramen	1 (te openen)
Glas	enkel glas

Opties en meerprijzen:

Impregneren groen, bruin, zilvergrijs	799.95
Impregneermiddel groen, bruin, zilvergrijs, kleurloos (4).....	103.80
Spuiten grondlaag wit, grijs, antraciet, kleurloos	959.70
Beits (7)	440.65
Carefree protect (7)	489.65
Starterset (Nagels, ventilatierooster & stormankerset)	79.95
Funderingsbalken geïmpregneerd 300cm (7)	96.25
Funderingsbalken hardhout 300cm (7).....	258.65
Funderingsbalken kunststof 300cm (7)	209.65
Constructieliggers hardhout 4.0x20.0x300cm (7).....	293.65
Piketpalen hardhout met punt 6.0x6.0x75cm (35).....	155.75
Dakgootset kunststof 100mm (antraciet)	475.80
Dakgootset vuurverzinkt 125mm	519.90
Gootplank (Geïmpr. vuren, t.b.v. bevestigen van een dakgoot) (4)	59.60
Dakraam (alleen bij dakleer en dakshingles)	169.95
Kit voor dakbedekking (4).....	31.80
Beglazingskit wit	6.95
Houten vloer 18mm (4).....	219.80
Houten vloer 18mm impregneren (4).....	54.75
Houten vloer 26mm (5).....	289.75
Houten vloer 26mm impregneren (5).....	54.75
Blokhut verhogen met een extra wandlaag	309.30
* Brede windveer (geïmpregneerd vuren) (8).....	119.20

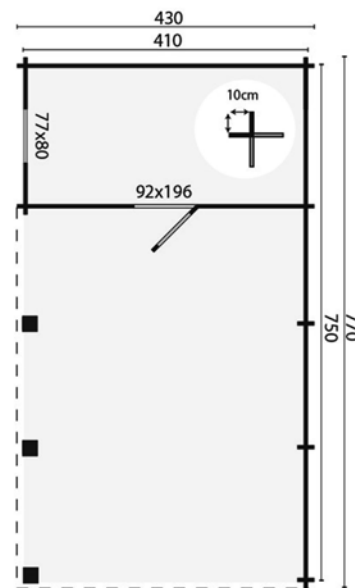

Alle opties zijn te vinden vanaf pagina 399

8.0m ²	42.0m ²	20.0m ³	44mm	4mm
22.0m ²				

GARAGE-CARPORT BERGGREN



	Afhaalprijs	Bezorgprijs		Afhaalprijs	Bezorgprijs
Inclusief dakshingles recht (75m ²)	6899.00	7168.47	Inclusief dakpanprofielplaten (75m ²)*	9296.50	9565.97
Inclusief dakshingles beverstaart (75m ²)	6924.00	7193.47	Inclusief aquapan	8992.65	9262.12
Inclusief dakshingles hexagonaal (75m ²)	7049.00	7318.47			

Specificaties:

Artikelnummer	40.0796
Houtdikte	70mm
Houtsoort	onbehandeld vuren
Afmeting	396+369x830cm
Funderingsmaat	376x810cm
Nokhoogte	ca. 331cm
Doorrijhoogte	ca. 220cm
Garagedeuren	2x 111cm
Ramen	1 (te openen)
Glas	dubbel glas

Kan ook gespiegeld opgebouwd worden.
Zijraam is zowel links als rechts te plaatsen.

Opties en meerprijzen:

Impregneren groen, bruin, zilvergrijs	1299.95
Impregneermiddel groen, bruin, zilvergrijs, kleurloos (6).....	155.70
Spuiten grondlaag wit, grijs, antraciet, kleurloos	2069.70
Beits (12)	755.40
Carefree protect (12)	839.40
Starterset (Nagels, ventilatierooster & stormankerset)	79.95
Funderingsbalken geïmpregneerd 300cm (9)	123.75
Funderingsbalken hardhout 300cm (9).....	332.55
Funderingsbalken kunststof 300cm (9)	269.55
Constructieliggers hardhout 4.0x20.0x300cm (9).....	377.55
Piketpalen hardhout met punt 6.0x6.0x75cm (45).....	200.25
Dakgootset kunststof 100mm (antraciet)	475.80
Dakgootset vuurverzinkt 125mm	519.90
Gootplank (Geïmpr. vuren, t.b.v. bevestigen van een dakgoot) (5).....	74.50
Dakraam (alleen bij dakleer en dakshingles)	169.95
Kit voor dakbedekking (12).....	95.40
Beglazingskit wit	6.95
Blokhut verhogen met een extra wandlaag	896.70
* Brede windveer (geïmpregneerd vuren) (9).....	134.10

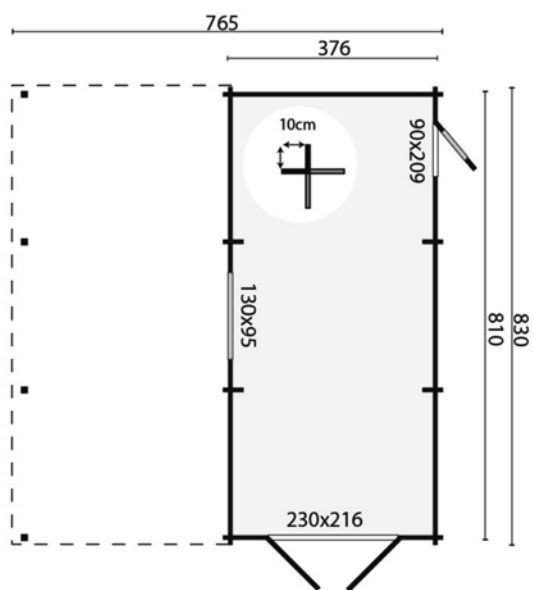

Alle opties zijn te vinden vanaf pagina 399

	30.8m ² 28.4m ²		70.0m ²		86.0m ³		70mm		4-6-4 mm
--	--	--	--------------------	--	--------------------	--	------	--	----------

GARAGE-KAPSCHUUR NYSSE



	Afhaalprijs	Bezorgprijs		Afhaalprijs	Bezorgprijs
Inclusief dakshingles recht (36m ²)	4449.00	4631.59	Inclusief dakpanprofielplaten (39m ²)*	5719.65	5902.24
Inclusief dakshingles beverstaart (36m ²)	4461.00	4643.59	Inclusief aquapan	5866.80	6049.39
Inclusief dakshingles hexagonaal (36m ²)	4521.00	4703.59			

Specificaties:

Artikelnummer	40.0800
Houtdikte	70mm
Houtsoort	onbehandeld vuren
Afmeting	600x600cm
Funderingsmaat	580x580cm
Nokhoogte	ca. 336cm
Doorrijhoogte	ca. 208cm

Opties en meerprijzen:

Impregneren groen, bruin, zilvergrijs	879.95
Impregneermiddel groen, bruin, zilvergrijs, kleurloos (3).....	77.85
Spuiten grondlaag wit, grijs, antraciet, kleurloos	1334.70
Beits (6)	377.70
Carefree protect (6)	419.70
Starterset (Nagels, ventilatierooster & stormankerset)	79.95
Funderingsbalken geïmpregneerd 300cm (7)	96.25
Funderingsbalken hardhout 300cm (7).....	258.65
Funderingsbalken kunststof 300cm (7)	209.65
Constructieliggers hardhout 4.0x20.0x300cm (7).....	293.65
Piketpalen hardhout met punt 6.0x6.0x75cm (35).....	155.75
Dakgootset kunststof 100mm (antraciet)	397.85
Dakgootset vuurverzinkt 125mm	519.90
Gootplank (Geïmpr. vuren, t.b.v. bevestigen van een dakgoot) (4)	59.60
Dakraam (alleen bij dakleer en dakshingles)	169.95
Kit voor dakbedekking (4).....	31.80
Blokhut verhogen met een extra wandlaag	384.70
* Brede windveer (geïmpregneerd vuren) (8).....	119.20

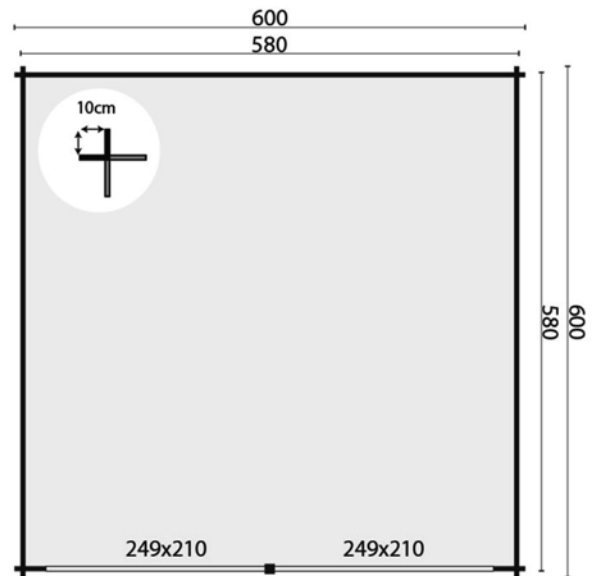

Alle opties zijn te vinden vanaf pagina 399

	32.0m ²		43.4m ²		96.0m ³		70mm
--	--------------------	--	--------------------	--	--------------------	--	------



VERANDA TYPE EASY

De aluminium veranda's met opale polycarbonaat dakbedekking worden geleverd in de volgende afmetingen:

300x250cm	2 staanders	959.00
400x250cm	3 staanders	1279.00
500x250cm	3 staanders	1639.00
600x250cm	3 staanders	1799.00
700x250cm	4 staanders	2049.00
300x300cm	2 staanders	1049.00
400x300cm	3 staanders	1369.00
500x300cm	3 staanders	1739.00
600x300cm	3 staanders	1999.00
700x300cm	4 staanders	2279.00

RAL 9016
Standaard

RAL 7016 gematteerd
Standaard

Kies uw extra opties



Al vanaf

760.00

Zij- of voorwand Easy incl. glas
Om uw veranda af te sluiten tegen regen en wind.

Zijwand afmetingen:

250cm diep	210/250cm hoog	760.00
300cm diep	210/250cm hoog	855.00

Voorwand afmetingen:

250cm diep	250/250cm hoog	839.00
300cm diep	250/250cm hoog	950.00



LUXE VERANDA TYPE LEGEND

De aluminium veranda's met polycarbonaat dakbedekking worden geleverd in de volgende afmetingen:

300x250cm	2 staanders	1629.00	300x350cm	2 staanders	1899.00	300x450cm	2 staanders	2989.00
400x250cm	2 staanders	1919.00	400x350cm	2 staanders	2279.00	400x450cm	2 staanders	3589.00
500x250cm	3 staanders	2299.00	500x350cm	3 staanders	2749.00	500x450cm	3 staanders	4259.00
600x250cm	3 staanders	2609.00	600x350cm	3 staanders	3129.00	600x450cm	3 staanders	4869.00
700x250cm	3 staanders	2909.00	700x350cm	3 staanders	3509.00	700x450cm	3 staanders	5459.00
300x300cm	2 staanders	1769.00	300x400cm	2 staanders	2029.00	300x500cm	2 staanders	3199.00
400x300cm	2 staanders	2109.00	400x400cm	2 staanders	2469.00	400x500cm	2 staanders	3859.00
500x300cm	3 staanders	2529.00	500x400cm	3 staanders	2959.00	500x500cm	3 staanders	4589.00
600x300cm	3 staanders	2869.00	600x400cm	3 staanders	3399.00	600x500cm	3 staanders	5239.00
700x300cm	3 staanders	3209.00	700x400cm	3 staanders	3819.00	700x500cm	3 staanders	5889.00

Kies uw kleur

RAL 9016
Standaard

RAL 9001
Standaard

RAL 7016 structuurlak
Standaard

RAL 9007 structuurlak
Standaard



Kies uw dakbedekking

Standaard helder polycarbonaat
Laat veel licht door



IR Helder polycarbonaat
Helder/groenig van kleur, de plaat is hittewerend; en houdt veel warmte tegen. Dit scheelt 8 tot 11°C t.o.v. standaard!
Meerprijs **17.00 p/m²**



Standaard opaal polycarbonaat
Melkwit van kleur



IQ Relax polycarbonaat
Melkwit van kleur, de plaat is hittewerend en houdt goed warmte tegen. Dit scheelt 8 tot 11°C t.o.v. standaard!
Meerprijs **17.00 p/m²**



Kies uw extra opties



20.00

Schoor
Om uw veranda stabiliteit en een nostalgisch aanzicht te geven



16.00

U-element
Bevestigingselement voor fundatie op een verharde ondergrond



245.00

LED verlichting Exclusive
Inclusief kabel en transformator, dimbaar met afstandsbediening



115.00

Paalhouder
Voor montage op een harde ondergrond



79.00

Funderingsvoet met afvoer



39.00

Funderingsvoet zonder afvoer

Spie en zijwand met polycarbonaat

Spie afmetingen:

Maximale hoogte is 98cm

t/m 250cm lang	329.00
t/m 300cm lang	389.00
t/m 350cm lang	399.00
t/m 400cm lang	409.00
t/m 450cm lang	439.00
t/m 500cm lang	449.00

Zijwand afmetingen:

t/m 250cm diep	252/210cm hoog	3 vlakken.....	579.00
t/m 300cm diep	266/210cm hoog	3 vlakken.....	609.00
t/m 350cm diep	273/210cm hoog	4 vlakken.....	779.00
t/m 400cm diep	280/210cm hoog	4 vlakken.....	819.00
t/m 450cm diep	287/210cm hoog	5 vlakken.....	939.00
t/m 500cm diep	294/210cm hoog	5 vlakken.....	989.00

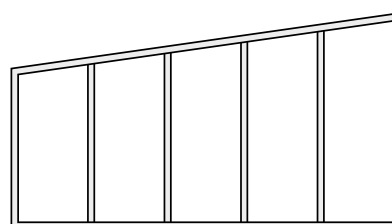



COMPLETE ALUMINIUM TUINKAMER MET GLASSCHUIFWANDEN

De complete aluminium tuinkamers zijn leverbaar in de volgende afmetingen:

300x250cm	6479.00
400x250cm	7079.00
500x250cm	8089.00
600x250cm	8669.00
700x250cm	9269.00
300x300cm	7279.00
400x300cm	7919.00
500x300cm	8959.00
600x300cm	9579.00
700x300cm	10129.00
300x350cm	7899.00
400x350cm	8569.00
500x350cm	9649.00
600x350cm	10299.00
700x350cm	10969.00
300x400cm	8559.00
400x400cm	9259.00
500x400cm	10359.00
600x400cm	11069.00
700x400cm	11779.00





**DOE-HET-ZELF VERANDA
ONGESCHAAFD LARIKS/DOUGLAS**

Ongeschaafd, vers gezaagd, kernvrij, ongedroogd, A-kwaliteit
Staaners 15.0x15.0cm, liggers 10.0x20.0cm en 5.0x15.0cm
Inclusief opbouwomschrijving, waarbij u zelf alles op maat maakt.

Veranda zonder dakbeschot

Dakbeschot planken 1.8x19.0cm (meerprijs)

Polycarbonaat platen opaal, complete set,
inclusief wit aluminium profielen (meerprijs)

45.9009B B400xD300cm (2 staaners) 399.00	45.9009D 235.00	45.9009P 775.00
45.9010B B500xD300cm (3 staaners) 515.00	45.9010D 289.00	45.9010P 925.00
45.9011B B600xD300cm (3 staaners) 629.00	45.9011D 365.00	45.9011P 1075.00
45.9013B B500xD400cm (3 staaners) 589.00	45.9013D 449.00	45.9013P 1150.00
45.9012B B600xD400cm (3 staaners) 679.00	45.9012D 549.00	45.9012P 1350.00

**DOE-HET-ZELF VERANDA
GESCHAAFD LARIKS/DOUGLAS**

Geschaafd, gedroogd, kernvrij, A-kwaliteit
Staaners 14.5x14.5cm, liggers 4.5x14.5cm en 6.5x16.0cm
Inclusief opbouwomschrijving, waarbij u zelf alles op maat maakt.

Veranda zonder dakbeschot

Dakbeschot planken 1.8x14.5cm (meerprijs)

Polycarbonaat platen opaal, complete set,
inclusief wit aluminium profielen (meerprijs)

45.9022B B400xD300cm (2 staaners) 469.00	45.9022D 275.00	45.9009P 775.00
--	-------------------------------------	-------------------------------------



Opties:
Dakbedekking (zie pagina 405-407)
Dakgootsets (zie pagina 410)
Betonpoer (zie pagina 414)





GLASSCHUIFWANDSYSTEEM VOOR BLOKHUTTEN EN OVERKAPPINGEN

10mm veiligheidsglas

2 Dubbel kogelgelagerde wielen per paneel

De glaspanelen hebben een standaard breedte van 98cm

Waterafvoerende onderrail in geanodiseerd aluminium

Bovengeleiderail en 2 wandaansluitprofielen in gepoedercoat antraciet aluminium (RAL 7016)

Standaard rail met 4 sporen (op aanvraag, tegen meerprijs, ook met 5 of 6 sporen leverbaar)

Afmetingen:

41.5230	B388xH228.6cm	1199.00
41.5231	B482xH228.6cm	1449.00
41.5232	B578xH228.6cm	1699.00
41.5233	Tochtstrip per glaspaneel.....	29.95
41.5234	Handgreep per glaspaneel	24.95

Aangeraden wordt een minimale overlap van 2cm per glaspaneel

Inbouwhoogte minimaal 226cm en maximaal 231cm

Door het hoger of lager plaatsen van het stelkozijn kunt u ca. 4cm meer of minder ruimte overbruggen

OVERKAPPINGEN

Lariks/douglas hout is afkomstig uit goed beheerde bossen en is één van de meest trendy naaldhoutsoorten.

Het heeft een warme uitstraling en is mooi van kleur en structuur.

Lariks/douglas is ingedeeld in duurzaamheidsklasse 3-4 met een stoere uitstraling.

Op den duur krijgt het een verweerde uitstraling en vergrijsjt.

U kunt kiezen voor het doe-het-zelf of het modulaire systeem, of natuurlijk geheel naar eigen wens compleet alles zelf bedenken.

Op deze en de volgende pagina ziet u een aantal gerealiseerde projecten.

Nieuw zijn de overkappingen van Noord-Zweeds vuren.

Door het impregneren en het drogen hebben deze gebouwen een solide en sublieme pasvorm met weinig uitzet en krimp.

Het impregneren zorgt ervoor dat deze gebouwen in klasse 3 qua duurzaamheid vallen, dus langer genieten van uw product.



DOE-HET-ZELF OVERKAPPINGEN GEÏMPREGNEERD VUREN EN LARIKS/DOUGLAS

De standaard buitenverblijven met plat dak en kapschuur model worden geleverd:

- Inclusief materiaallijst met standaard lengtes die u zelf op maat maakt
- Inclusief opbouwbeschrijving
- Inclusief schroevenpakket

Uitvoeringen:

- Geschaafd, geïmpregneerd Noord-Zweeds vuren (pagina 168-169).
- Ongeschaafd, onbehandeld lariks/douglas, vers gezaagd, ongedroogd, kernvrij, A-kwaliteit (pagina 171-174).
Vers gezaagd/ongedroogd wil zeggen dat het hout natuurlijk terug droogt. Hierdoor kunnen er droogtescheuren ontstaan. Dit doet geen afbreuk aan de sterkte en kwaliteit van het lariks/douglas.
- Geschaafd, onbehandeld lariks/douglas, gedroogd, kernvrij, A-kwaliteit (pagina 172, 175-176)

Alle modellen kunnen, indien gewenst, door u aangepast worden.

Alle opties zijn te vinden vanaf pagina 400 en wandmodules op pagina 219.





DHZ Kapschuur Tongeren B600xD390xH312cm
 Geïmpregneerd vuren
 Doe-het-zelf-pakket inclusief bevestigingsmateriaal
45.9001V Potdekselplanken geïmpregneerd **1749.00**
45.9001VZ Potdekselplanken zwart **1799.00**

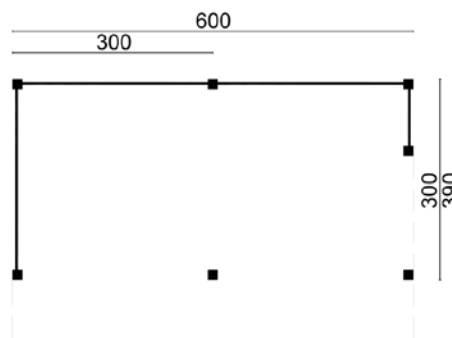

Opties en meerprijzen:

Dakshingles recht (36m ²) (12).....	287.40	Betonpoer met vellingkant (antraciet) (7)	181.65
Dakshingles beverstaart (36m ²) (12).....	299.40	Beton wegzakpreventie (7).....	34.65
Dakshingles hexagonaal (36m ²) (12).....	359.40	Betonpoer met afgeronde hoeken (wit/grijs) (7).....	115.15
Dakpanprofielplaten (30m ²) (30).....	1198.50	Betonpoer met afgeronde hoeken (antraciet) (7)	139.65
Aquapan	1314.20	Hoogteverstelling verzinkt (7).....	27.65
Dakgootset kunststof 65mm (antraciet)	304.85	Hoogteverstelling RVS (7).....	48.65
Dakgootset kunststof 100mm (antraciet)	397.85	Kit voor dakbedekking (4).....	31.80
Dakgootset vuurverzinkt 125mm	299.95		



DHZ Plat dak Bastenaken B400xD300xH262cm
 Geïmpregneerd vuren
 Doe-het-zelf-pakket inclusief bevestigingsmateriaal
45.9004V Potdekselplanken geïmpregneerd **1249.00**
45.9004VZ Potdekselplanken zwart **1299.00**

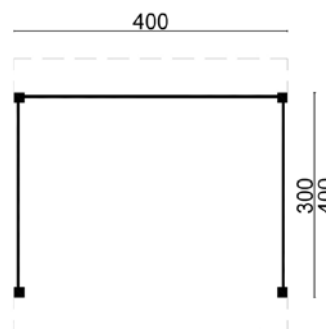

Opties en meerprijzen:

Easy-roofing (25m ²) (5).....	264.75	Hoogteverstelling verzinkt (4).....	15.80
EPDM (22m ²) (22).....	438.90	Hoogteverstelling RVS (4).....	27.80
Betonpoer met vellingkant (antraciet) (4)	103.80	EPDM contactlijm	18.95
Beton wegzakpreventie (4).....	19.80	Aluminium daktrim recht (6).....	125.70
Betonpoer met afgeronde hoeken (wit/grijs) (4)	65.80	Aluminium daktrim hoek (4).....	91.80
Betonpoer met afgeronde hoeken (antraciet) (4)	79.80	Stadsdoorvoer vierkant	37.95

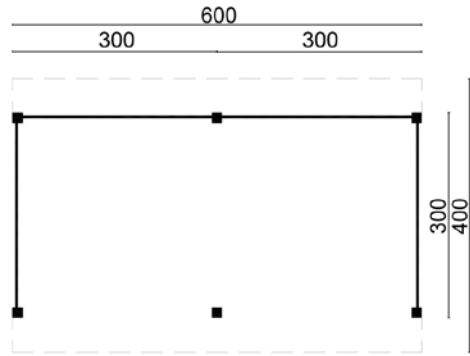

DHZ Plat dak Maaseik B600xD300xH262cm
 Geïmpregneerd vuren
 Doe-het-zelf-pakket inclusief bevestigingsmateriaal
45.9005V Potdekselplanken geïmpregneerd **1679.00**
45.9005VZ Potdekselplanken zwart **1749.00**

Opties en meerprijzen:

Easy-roofing (30m²) (6)	317.70	Hoogteverstelling verzinkt (6)	23.70
EPDM (31m²) (31)	618.45	Hoogteverstelling RVS (6)	41.70
Betonpoer met vellingkant (antraciet) (6)	155.70	EPDM contactlijm	18.95
Beton wegzakpreventie (6)	29.70	Aluminium daktrim recht (7)	146.65
Betonpoer met afgeronde hoeken (wit/grijs) (6)	98.70	Aluminium daktrim hoek (4)	91.80
Betonpoer met afgeronde hoeken (antraciet) (6)	119.70	Stadsdoorvoer vierkant (2)	75.90

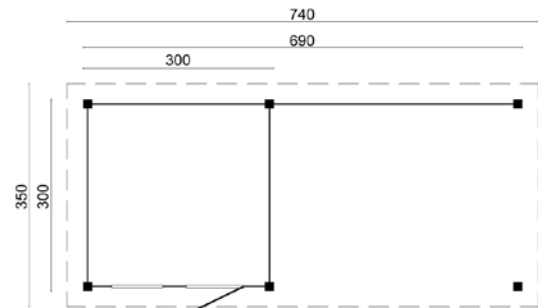

DHZ Plat dak Leuven B690xD300xH262cm
 Geïmpregneerd vuren
 De ramen en deuren zijn van onbehandeld vuren
 Doe-het-zelf-pakket inclusief bevestigingsmateriaal
45.9021V Potdekselplanken geïmpregneerd **2549.00**
45.9021VZ Potdekselplanken zwart **2699.00**

Opties en meerprijzen:

Easy-roofing (35m²) (7)	370.65	EPDM contactlijm	18.95
EPDM (32m²) (32)	638.40	Beglazingskit wit	6.95
Betonpoer met vellingkant (antraciet) (6)	155.70	Aluminium daktrim recht (8)	167.60
Beton wegzakpreventie (6)	29.70	Aluminium daktrim hoek (4)	91.80
Betonpoer met afgeronde hoeken (wit/grijs) (6)	98.70	Stadsdoorvoer vierkant (2)	75.90
Betonpoer met afgeronde hoeken (antraciet) (6)	119.70	Impregneren enkele deur	64.95
Hoogteverstelling verzinkt (6)	23.70	Impregneren enkel raam	49.95
Hoogteverstelling RVS (6)	41.70		



DHZ wandmodules.

Makkelijk zelf in te bouwen nieuwe wandmodules, zie pagina 403.
Als voorbeeld afgebeeld de types Bastenaken en Leuven.





DHZ Kapschuur Goor B600xD390xH312cm

Ongeschaafd lariks/douglas, vers gezaagd, kernvrij, ongedroogd en A-kwaliteit

Doe-het-zelf-pakket inclusief bevestigingsmateriaal

45.9001B	Potdekselplanken onbehandeld	1999.00
45.9001Z	Potdekselplanken zwart	2149.00

Opties en meerprijzen:

Dakshingles recht (36m ²) (12)	287.40
Dakshingles beverstaart (36m ²) (12)	299.40
Dakshingles hexagonaal (36m ²) (12)	359.40
Dakpanprofielplaten (30m ²) (30)	1198.50
Aquapan	1314.20
Dakgootset kunststof 65mm (antraciet)	304.85
Dakgootset kunststof 100mm (antraciet)	397.85
Dakgootset vuurverzinkt 125mm	299.95

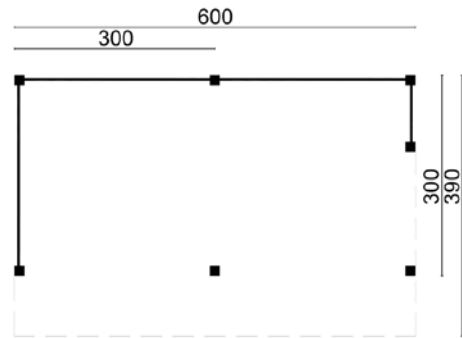

DHZ Kapschuur Markelo B600xD400xH312cm

Ongeschaafd lariks/douglas, vers gezaagd, kernvrij, ongedroogd en A-kwaliteit. De ramen en deuren zijn van onbehandeld vuren

Doe-het-zelf-pakket inclusief bevestigingsmateriaal

45.9002B	Potdekselplanken onbehandeld	2679.00
45.9002Z	Potdekselplanken zwart	2849.00

Opties en meerprijzen:

Dakshingles recht (36m ²) (12)	287.40
Dakshingles beverstaart (36m ²) (12)	299.40
Dakshingles hexagonaal (36m ²) (12)	359.40
Dakpanprofielplaten (30m ²) (30)	1198.50
Aquapan	1314.20
Dakgootset kunststof 65mm (antraciet)	304.85
Dakgootset kunststof 100mm (antraciet)	397.85
Dakgootset vuurverzinkt 125mm	299.95

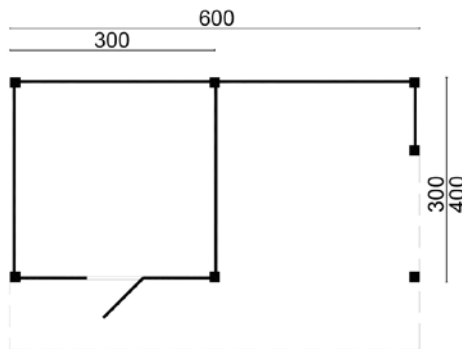

Betonpoer met vellingkant (antraciet) (7)	181.65
Beton wegzakpreventie (7)	34.65
Betonpoer met afgeronde hoeken (wit/grijs) (7)	115.15
Betonpoer met afgeronde hoeken (antraciet) (7)	139.65
Hoogteverstelling verzinkt (7)	27.65
Hoogteverstelling RVS (7)	48.65
Kit voor dakbedekking (4)	31.80

Betonpoer met vellingkant (antraciet) (7)	181.65
Beton wegzakpreventie (7)	34.65
Betonpoer met afgeronde hoeken (wit/grijs) (7)	115.15
Betonpoer met afgeronde hoeken (antraciet) (7)	139.65
Hoogteverstelling verzinkt (7)	27.65
Hoogteverstelling RVS (7)	48.65
Kit voor dakbedekking (4)	31.80
Meerprijs lariks/douglas ramen en deuren (onbehandeld)	60.00

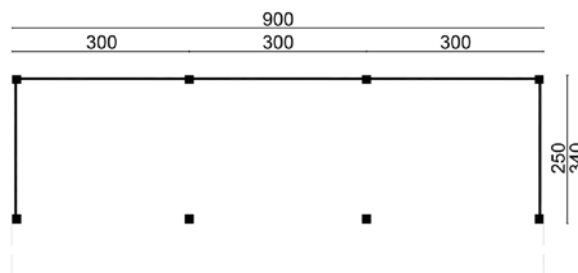

DHZ Kapschuur Boekelo B900xD340xH312cm

Ongeschaafd lariks/douglas, vers gezaagd, kernvrij, ongedroogd en A-kwaliteit

Doe-het-zelf-pakket inclusief bevestigingsmateriaal

45.9003B	Potdekselplanken onbehandeld	2699.00
45.9003Z	Potdekselplanken zwart	2829.00

Opties en meerprijzen:

Dakshingles recht (48m ²) (16)	383.20	Betonpoer met vellingkant (antraciet) (8)	207.60
Dakshingles beverstaart (48m ²) (16)	399.20	Beton wegzakpreventie (8)	39.60
Dakshingles hexagonaal (48m ²) (16)	479.20	Betonpoer met afgeronde hoeken (wit/grijs) (8)	131.60
Dakpanprofielplaten (42m ²) (42)	1677.90	Betonpoer met afgeronde hoeken (antraciet) (8)	159.60
Aquapan	1829.85	Hoogteverstelling verzinkt (8)	31.60
Dakgootset kunststof 100mm (antraciet)	475.80	Hoogteverstelling RVS (8)	55.60
Dakgootset vuurverzinkt 125mm	519.90	Kit voor dakbedekking (5)	39.75

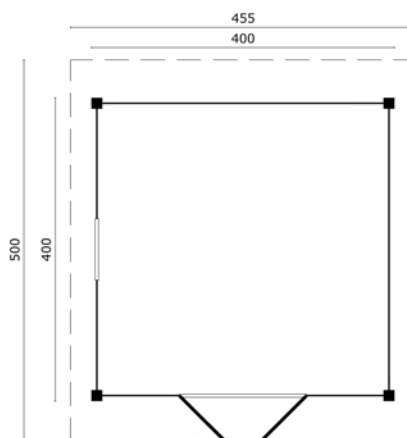

DHZ Zadeldak Tubbergen B400xD400xH340cm

Geschaafd lariks/douglas, gedroogd, kernvrij en A-kwaliteit

De ramen en deuren zijn van onbehandeld vuren

Doe-het-zelf-pakket inclusief bevestigingsmateriaal

45.9026B	Potdekselplanken onbehandeld	3299.00
45.9026Z	Potdekselplanken zwart	3599.00

Opties en meerprijzen:

Dakshingles recht (33m ²) (11)	263.45	Beton wegzakpreventie (4)	19.80
Dakshingles beverstaart (33m ²) (11)	274.45	Betonpoer met afgeronde hoeken (wit/grijs) (4)	65.80
Dakshingles hexagonaal (33m ²) (11)	329.45	Betonpoer met afgeronde hoeken (antraciet) (4)	79.80
Dakpanprofielplaten (33m ²) (33)	1318.35	Hoogteverstelling verzinkt (4)	15.80
Aquapan	1379.00	Hoogteverstelling RVS (4)	27.80
Dakgootset kunststof 65mm (antraciet)	244.90	Kit voor dakbedekking (4)	31.80
Dakgootset kunststof 100mm (antraciet)	337.90	Beglazingskit wit	6.95
Dakgootset vuurverzinkt 125mm	299.95	Meerprijs lariks/douglas ramen en deuren (onbehandeld)	104.00
Betonpoer met vellingkant (antraciet) (4)	103.80		



DHZ Plat dak Ommen B400xD300xH262cm
 Ongeschaafd lariks/douglas, vers gezaagd, kernvrij, ongedroogd en A-kwaliteit
 Doe-het-zelf-pakket inclusief bevestigingsmateriaal

45.9004B	Potdekselplanken onbehandeld	1379.00
45.9004Z	Potdekselplanken zwart	1549.00

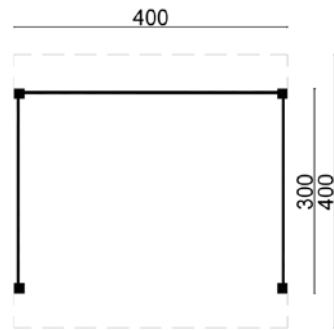

Opties en meerprijzen:

Easy-roofing (25m ²) (5)	264.75	Hoogteverstelling verzinkt (4)	15.80
EPDM (22m ²) (22)	438.90	Hoogteverstelling RVS (4)	27.80
Betonpoer met vellingkant (antraciet) (4)	103.80	EPDM contactlijm	18.95
Beton wegzakpreventie (4)	19.80	Aluminium daktrim recht (6)	125.70
Betonpoer met afgeronde hoeken (wit/grijs) (4)	65.80	Aluminium daktrim hoek (4)	91.80
Betonpoer met afgeronde hoeken (antraciet) (4)	79.80	Stadsdoorvoer vierkant	37.95



DHZ Plat dak Dalfsen B600xD300xH262cm
 Ongeschaafd lariks/douglas, vers gezaagd, kernvrij, ongedroogd en A-kwaliteit
 Doe-het-zelf-pakket inclusief bevestigingsmateriaal

45.9005B	Potdekselplanken onbehandeld	1879.00
45.9005Z	Potdekselplanken zwart	1989.00

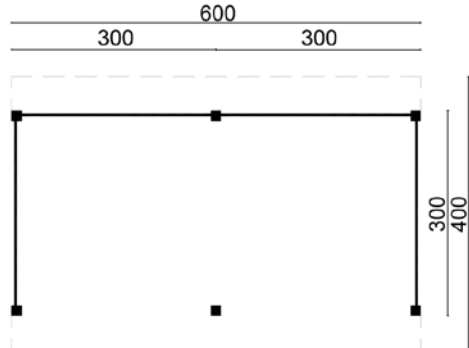

Opties en meerprijzen:

Easy-roofing (30m ²) (6)	317.70	Hoogteverstelling verzinkt (6)	23.70
EPDM (31m ²) (31)	618.45	Hoogteverstelling RVS (6)	41.70
Betonpoer met vellingkant (antraciet) (6)	155.70	EPDM contactlijm	18.95
Beton wegzakpreventie (6)	29.70	Aluminium daktrim recht (7)	146.65
Betonpoer met afgeronde hoeken (wit/grijs) (6)	98.70	Aluminium daktrim hoek (4)	91.80
Betonpoer met afgeronde hoeken (antraciet) (6)	119.70	Stadsdoorvoer vierkant (2)	75.90



DHZ Plat dak Raalte B600xD410xH262cm

Ongeschaafd lariks/douglas, vers gezaagd, kernvrij, ongedroogd en A-kwaliteit. De ramen en deuren zijn van onbehandeld vuren
Doe-het-zelf-pakket inclusief bevestigingsmateriaal

45.9006B	Potdekselplanken onbehandeld	3059.00
45.9006Z	Potdekselplanken zwart	3389.00

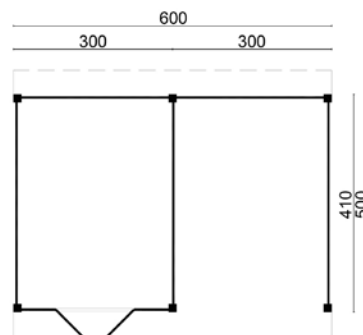

Opties en meerprijzen:

Easy-roofing (30m ²) (6)	317.70	Hoogteverstelling RVS (6)	41.70
EPDM (37m ²) (37)	738.15	EPDM contactlijm	18.95
Betonpoer met vellingkant (antraciet) (6)	155.70	Aluminium daktrim recht (9).....	188.55
Beton wegzakpreventie (6).....	29.70	Aluminium daktrim hoek (4).....	91.80
Betonpoer met afgeronde hoeken (wit/grijs) (6)	98.70	Stadsdoorvoer vierkant (2)	75.90
Betonpoer met afgeronde hoeken (antraciet) (6)	119.70	Meerprijs lariks/douglas deur (onbehandeld)	20.00
Hoogteverstelling verzinkt (6).....	23.70		



DHZ Plat dak Nijverdal B900xD410xH262cm

Ongeschaafd lariks/douglas, vers gezaagd, kernvrij, ongedroogd en A-kwaliteit. De ramen en deuren zijn van onbehandeld vuren
Doe-het-zelf-pakket inclusief bevestigingsmateriaal

45.9007B	Potdekselplanken onbehandeld	3999.00
45.9007Z	Potdekselplanken zwart	4399.00

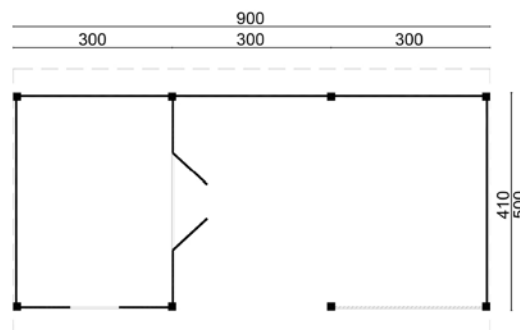

Opties en meerprijzen:

Easy-roofing (60m ²) (12)	635.40	Hoogteverstelling RVS (8)	55.60
EPDM (54m ²) (54)	1077.30	EPDM contactlijm	18.95
Betonpoer met vellingkant (antraciet) (8)	207.60	Aluminium daktrim recht (8).....	167.60
Beton wegzakpreventie (8).....	39.60	Aluminium daktrim hoek (4).....	91.80
Betonpoer met afgeronde hoeken (wit/grijs) (8)	131.60	Stadsdoorvoer vierkant (2)	75.90
Betonpoer met afgeronde hoeken (antraciet) (8)	159.60	Meerprijs lariks/douglas ramen en deuren (onbehandeld)	104.00
Hoogteverstelling verzinkt (8).....	31.60		

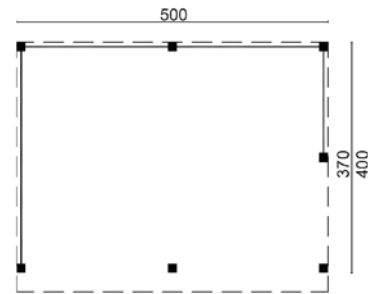

DHZ Plat dak Wezep B500xD370xH262cm
 Geschaafd lariks/douglas, gedroogd, kernvrij en A-kwaliteit
 Doe-het-zelf-pakket inclusief bevestigingsmateriaal
45.9023B Potdekselplanken onbehandeld **1999.00**
45.9023Z Potdekselplanken zwart **2099.00**

Opties en meerprijzen:

Easy-roofing (30m ²) (6)	317.70	Hoogteverstelling verzinkt (7)	27.65
EPDM (26m ²) (26)	518.70	Hoogteverstelling RVS (7)	48.65
Betonpoer met vellingkant (antraciet) (7)	181.65	EPDM contactlijm	18.95
Beton wegzakpreventie (7)	34.65	Aluminium daktrim recht (7)	146.65
Betonpoer met afgeronde hoeken (wit/grijs) (7)	115.15	Aluminium daktrim hoek (4)	91.80
Betonpoer met afgeronde hoeken (antraciet) (7)	139.65	Stadsdoorvoer vierkant (2)	75.90

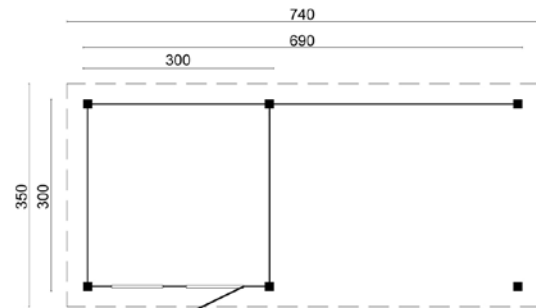

DHZ Plat dak Holten B690xD300xH262cm
 Geschaafd lariks/douglas, gedroogd, kernvrij en A-kwaliteit
 De ramen en deuren zijn van onbehandeld vuren
 Doe-het-zelf-pakket inclusief bevestigingsmateriaal
45.9021B Potdekselplanken onbehandeld **3159.00**
45.9021Z Potdekselplanken zwart **3369.00**

Opties en meerprijzen:

Easy-roofing (35m ²) (7)	370.65	Hoogteverstelling RVS (6)	41.70
EPDM (32m ²) (32)	638.40	EPDM contactlijm	18.95
Betonpoer met vellingkant (antraciet) (6)	155.70	Beglazingskit wit	6.95
Beton wegzakpreventie (6)	29.70	Aluminium daktrim recht (8)	167.60
Betonpoer met afgeronde hoeken (wit/grijs) (6)	98.70	Aluminium daktrim hoek (4)	91.80
Betonpoer met afgeronde hoeken (antraciet) (6)	119.70	Stadsdoorvoer vierkant (2)	75.90
Hoogteverstelling verzinkt (6)	23.70	Meerprijs lariks/douglas ramen en deuren (onbehandeld)	144.00



DHZ Plat dak Twello B743xD370xH262cm

Geschaafd lariks/douglas, gedroogd, kernvrij en A-kwaliteit

De ramen en deuren zijn van onbehandeld vuren

Doe-het-zelf-pakket inclusief bevestigingsmateriaal

45.9024B Potdekselplanken onbehandeld **3229.00**

45.9024Z Potdekselplanken zwart **3349.00**

Opties en meerprijzen:

Easy-roofing (40m²) (8)	423.60
EPDM (35m²) (35)	698.25
Betonpoer met vellingkant (antraciet) (8)	207.60
Beton wegzakpreventie (8)	39.60
Betonpoer met afgeronde hoeken (wit/grijs) (8)	131.60
Betonpoer met afgeronde hoeken (antraciet) (8)	159.60
Hoogteverstelling verzinkt (8)	31.60
Hoogteverstelling RVS (8)	55.60
EPDM contactlijm	18.95
Beglazingskit wit	6.95
Aluminium daktrim recht (9)	188.55
Aluminium daktrim hoek (4)	91.80
Stadsdoorvoer vierkant (3)	113.85
Meerprijs lariks/douglas deur (onbehandeld)	60.00

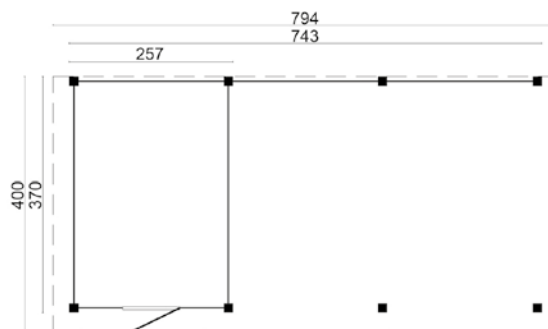

199.95

40.0362

Egberdin zichtdoorlatend doek

Afmeting: B300xH244cm

Complete set inclusief rails, doek, gespen, bevestigingsmaterialen en doekverankeringschroeven.

Het doek is oprolbaar en fijnmazig, maar geeft wel een optische doorkijk mogelijkheid.
 Het is 50% waterkerend, 67% zonwerend en 50% winddicht. Voorzien van aluminium profiel en rvs verbindingen.
 Ideaal om de tijd in de tuin te verlengen als het 's avonds koeler wordt of indien er een wind opsteekt.
 Ideaal te gebruiken om wanden in priëlen/overkappingen en veranda's snel en eenvoudig dicht te maken.
 Zowel in breedte als in hoogte door u zelf in te korten.

Voor montage instructies zie www.tuindeco.com



DHZ wandmodules.

Makkelijk zelf in te bouwen nieuwe wandmodules, zie pagina 403.
Als voorbeeld afgebeeld de types Holten en Twello.



MODULAIRE OVERKAPPING LARIKS/DOUGLAS BERGEN

Stel uw eigen overkapping, tuinhuis, carport, sauna, garage, kapschuur, etc. samen met dit unieke modulaire systeem!
Alle onderdelen worden op maat geleverd (uitgezonderd de hekken en schuine wanden).

U kunt eenvoudig uw basispakket verlengen door er een uitbreidingsset tussen te plaatsen.

Deze kunt u desgewenst ook eenvoudig inkorten.

Tevens zijn er talloze uitvoeringen te maken door middel van het plaatsen van wanden en/of deuren en ramen.

Alle modules zijn samengesteld uit A-kwaliteit geschaafd, gedroogd en kernvrij lariks/douglas hout en worden geleverd inclusief de benodigde bevestigingsmaterialen en een uitgebreide opbouwomschrijving.

Om het u makkelijk te maken hebben we op de volgende pagina's een aantal combinatie mogelijkheden van de Bergen samengesteld.
Zit uw favoriete model er niet tussen, dan bestaat ook de mogelijkheid om zelf uw overkapping samen te stellen.

Stap 1
Kies het basismodel

Stap 2
Kies de uitbreidingsset(s)

Stap 3
Kies het wandpakket
(plus regelpakket)

Stap 4
Kies de ramen en deuren
(plus stelkozijn)

Stap 5
Kies mogelijke opties
(fundering, betonpoeren,
etc.)

U kunt de prijzen van deze overkappingen berekenen aan de hand van het prijsoverzicht per model.

Bergen L (staanders 12.0x12.0cm / liggers 4.5x12.0cm / doorloophoogte 205cm)

42.7910		Bergen L basispakket met 12.0x12.0cm palen	B470xD310cm.....	1955.00
42.7911		Bergen L uitbreidingsset met 12.0x12.0cm palen	B210xD310cm.....	859.00
42.7932	blank	Bergen L potdeksel achterwandmodule U	B198xH152cm.....	98.45
42.7933	zwart	Bergen L potdeksel achterwandmodule U	B198xH152cm.....	126.45
42.7949		Bergen L regelpakket voor wandmodule U	B198cm.....	67.95
42.7934	blank	Bergen L potdeksel zij- / voorwandmodule P	B198xH230cm.....	147.95
42.7935	zwart	Bergen L potdeksel zij- / voorwandmodule P	B198xH230cm.....	189.95
42.7949		Bergen L regelpakket voor wandmodule P	B198cm.....	67.95
42.7953		Stelkozijn voor enkele deur/enkel raam	64.95
42.7954		Stelkozijn voor dubbele deur/dubbel raam	80.95
42.8071		Glaswand type P B198xH230cm	955.00

Bergen XL (staanders 14.5x14.5 / liggers 4.5x14.5 / doorloophoogte 229cm)

42.7915		Bergen XL basispakket met 14.5x14.5cm palen	B680xD450cm.....	2995.00
42.7916		Bergen XL uitbreidingsset met 14.5x14.5cm palen	B312xD450cm.....	1329.00
42.7936	blank	Bergen XL potdeksel achterwandmodule W	B298xH152cm.....	139.95
42.7937	zwart	Bergen XL potdeksel achterwandmodule W	B298xH152cm.....	183.95
42.7950		Bergen XL regelpakket voor wandmodule W	B298cm.....	83.95
42.7940	blank	Bergen XL potdeksel zij- / voorwandmodule S	B298xH269cm.....	242.95
42.7941	zwart	Bergen XL potdeksel zij- / voorwandmodule S	B298xH269cm.....	321.95
42.7951		Bergen XL regelpakket voor wandmodule S	B298cm.....	97.95
42.7953		Stelkozijn voor enkele deur/enkel raam	64.95
42.7954		Stelkozijn voor dubbele deur/dubbel raam	80.95
		Glaswand op aanvraag		

Opties voor Bergen

45.8009	Geschaafd lariks/douglas paal	14.5x14.5x300cm gekeept.....	68.95
45.8029	Geschaafd lariks/douglas tussenpaal	14.5x14.5x125cm met diamantkop.....	29.95
9.40700	Lariks/douglas hekwerk Perfect (zie pagina 52)	H70xB280cm.....	69.95
35.7650	Lariks/douglas afdeklath voor hekwerk Perfect	4.5x13.5x280cm.....	29.95

Bij de Bergen kapschuren is dakbedekking als optie te bestellen, zie pagina 405-407

De genoemde prijzen op de volgende pagina's zijn inclusief onbehandelde vuren ramen en deuren

U kunt de ramen en deuren wijzigen tegen een meer- of minderprijs, zie pagina 220, 401-403

Alle overige opties zijn te vinden vanaf pagina 400

Voor glaswanden en wamodules zie pagina 219



KAPSHUUR BERGEN TYPE 1

Bergen L type 1 B468xD306xH281cm
 Geschaafd lariks/douglas, gedroogd, A-kwaliteit en kernvrij.
42.7910 **1955.00**

Bergen XL type 1 B677xD452xH326CM
 Geschaafd lariks/douglas, gedroogd, A-kwaliteit en kernvrij.
42.7915 **2995.00**

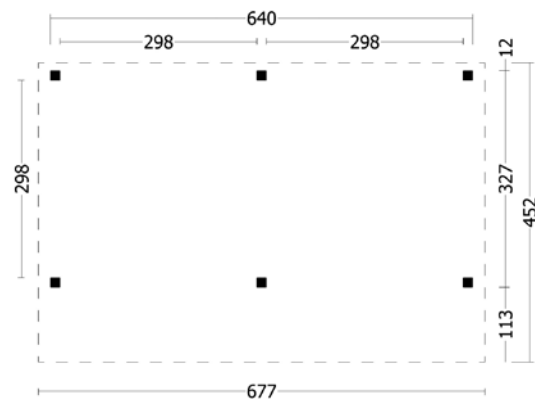
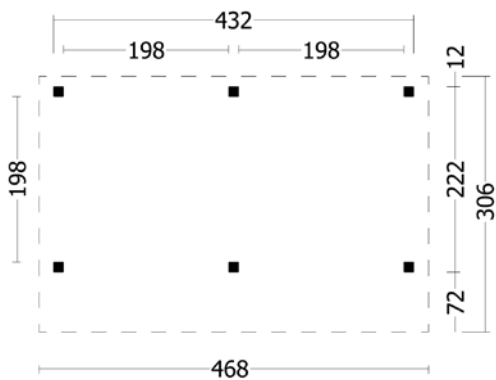

Opties en meerprijzen:

Dakshingles recht (21m ²) (7).....	167.65
Dakshingles beverstaart (21m ²) (7).....	174.65
Dakshingles hexagonaal (21m ²) (7).....	209.65
Dakpanprofielplaten (26m ²) (26).....	1038.70
Aquapan	843.45
Dakgootset kunststof 100mm (antraciet)	259.95
Dakgootset vuurverzinkt 125mm	299.95
Betonpoer met vellingkant (antraciet) (6)	155.70
Beton wegzakpreventie (6).....	29.70
Betonpoer met afgeronde hoeken (wit/grijs) (6).....	98.70
Betonpoer met afgeronde hoeken (antraciet) (6).....	119.70
Hoogteverstelling verzinkt (6).....	23.70
Hoogteverstelling RVS (6).....	41.70
Kit voor dakbedekking (2).....	15.90

Opties en meerprijzen:

Dakshingles recht (42m ²) (14).....	335.30
Dakshingles beverstaart (42m ²) (14).....	349.30
Dakshingles hexagonaal (42m ²) (14).....	419.30
Dakpanprofielplaten (48m ²) (48).....	1917.60
Aquapan	1656.30
Dakgootset kunststof 100mm (antraciet)	397.85
Dakgootset vuurverzinkt 125mm	519.90
Betonpoer met vellingkant (antraciet) (6)	155.70
Beton wegzakpreventie (6).....	29.70
Betonpoer met afgeronde hoeken (wit/grijs) (6).....	98.70
Betonpoer met afgeronde hoeken (antraciet) (6).....	119.70
Hoogteverstelling verzinkt (6).....	23.70
Hoogteverstelling RVS (6).....	41.70
Kit voor dakbedekking (4).....	31.80



KAPSHUUR BERGEN TYPE 2

Bergen L type 2 B468xD306xH281cm
 Geschaafd lariks/douglas, gedroogd, A-kwaliteit en kernvrij.
42.7912 Potdekselplanken onbehandeld **2499.00**
42.7912ZW Potdekselplanken zwart **2599.00**

Bergen XL type 2 B677xD452xH326cm
 Geschaafd lariks/douglas, gedroogd, A-kwaliteit en kernvrij.
42.7917 Potdekselplanken onbehandeld **3789.00**
42.7917ZW Potdekselplanken zwart **3950.00**

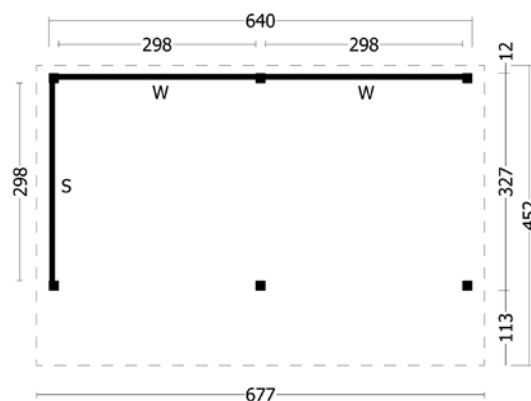
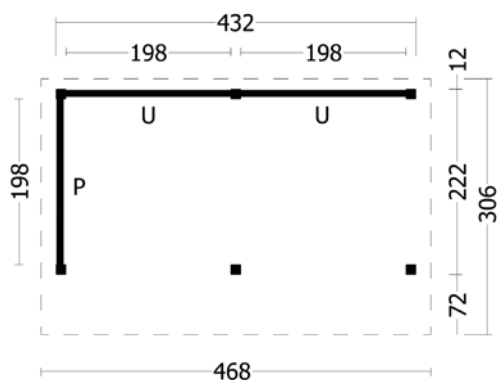

Opties en meerprijzen:

Dakshingles recht (21m ²) (7).....	167.65
Dakshingles beverstaart (21m ²) (7).....	174.65
Dakshingles hexagonaal (21m ²) (7).....	209.65
Dakpanprofielplaten (26m ²) (26).....	1038.70
Aquapan	843.45
Dakgootset kunststof 100mm (antraciet)	259.95
Dakgootset vuurverzinkt 125mm	299.95
Betonpoer met vellingkant (antraciet) (6)	155.70
Beton wegzakpreventie (6).....	29.70
Betonpoer met afgeronde hoeken (wit/grijs) (6).....	98.70
Betonpoer met afgeronde hoeken (antraciet) (6).....	119.70
Hoogteverstelling verzinkt (6).....	23.70
Hoogteverstelling RVS (6).....	41.70
Kit voor dakbedekking (2).....	15.90

Opties en meerprijzen:

Dakshingles recht (42m ²) (14).....	335.30
Dakshingles beverstaart (42m ²) (14).....	349.30
Dakshingles hexagonaal (42m ²) (14).....	419.30
Dakpanprofielplaten (48m ²) (48).....	1917.60
Aquapan	1656.30
Dakgootset kunststof 100mm (antraciet)	397.85
Dakgootset vuurverzinkt 125mm	519.90
Betonpoer met vellingkant (antraciet) (6)	155.70
Beton wegzakpreventie (6).....	29.70
Betonpoer met afgeronde hoeken (wit/grijs) (6).....	98.70
Betonpoer met afgeronde hoeken (antraciet) (6).....	119.70
Hoogteverstelling verzinkt (6).....	23.70
Hoogteverstelling RVS (6).....	41.70
Kit voor dakbedekking (4).....	31.80



KAPSHUUR BERGEN TYPE 3

Bergen L type 3 B468xD306xH281cm

Geschaafd lariks/douglas, gedroogd, A-kwaliteit en kernvrij. De ramen en deuren zijn van onbehandeld vuren.

42.7913	Potdekselplanken onbehandeld	3765.00
42.7913ZW	Potdekselplanken zwart	3949.00

Bergen XL type 3 B677xD452xH326cm

Geschaafd lariks/douglas, gedroogd, A-kwaliteit en kernvrij. De ramen en deuren zijn van onbehandeld vuren.

42.7918	Potdekselplanken onbehandeld	5299.00
42.7918ZW	Potdekselplanken zwart	5629.00

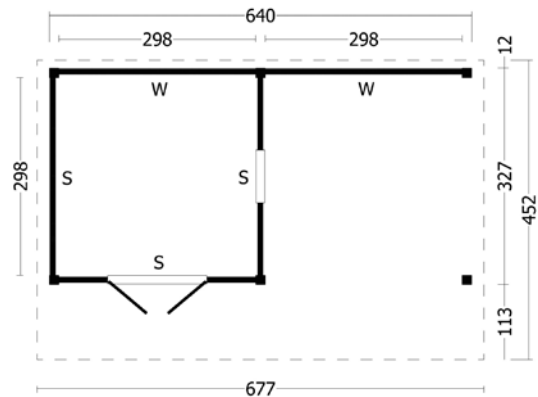
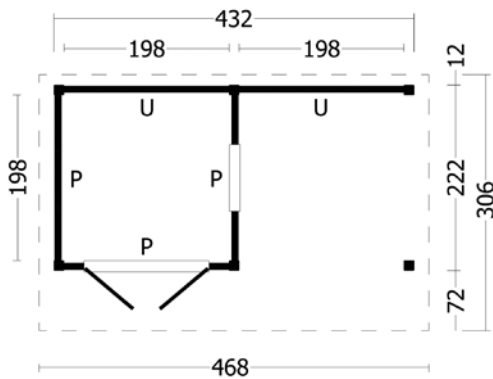

Opties en meerprijzen:

Dakshingles recht (21m ²) (7)	167.65
Dakshingles beverstaart (21m ²) (7)	174.65
Dakshingles hexagonaal (21m ²) (7)	209.65
Dakpanprofielplaten (26m ²) (26)	1038.70
Aquapan	843.45
Dakgootset kunststof 100mm (antraciet)	259.95
Dakgootset vuurverzinkt 125mm	299.95
Betonpoer met vellingkant (antraciet) (6)	155.70
Beton wegzakpreventie (6)	29.70
Betonpoer met afgeronde hoeken (wit/grijs) (6)	98.70
Betonpoer met afgeronde hoeken (antraciet) (6)	119.70
Hoogteverstelling verzinkt (6)	23.70
Hoogteverstelling RVS (6)	41.70
Kit voor dakbedekking (2)	15.90
Beglazingskit wit	6.95
Meerprijs lariks/douglas ramen en deuren (onbehandeld)	104.00

Opties en meerprijzen:

Dakshingles recht (42m ²) (14)	335.30
Dakshingles beverstaart (42m ²) (14)	349.30
Dakshingles hexagonaal (42m ²) (14)	419.30
Dakpanprofielplaten (48m ²) (48)	1917.60
Aquapan	1656.30
Dakgootset kunststof 100mm (antraciet)	397.85
Dakgootset vuurverzinkt 125mm	519.90
Betonpoer met vellingkant (antraciet) (6)	155.70
Beton wegzakpreventie (6)	29.70
Betonpoer met afgeronde hoeken (wit/grijs) (6)	98.70
Betonpoer met afgeronde hoeken (antraciet) (6)	119.70
Hoogteverstelling verzinkt (6)	23.70
Hoogteverstelling RVS (6)	41.70
Kit voor dakbedekking (4)	31.80
Beglazingskit wit	6.95
Meerprijs lariks/douglas ramen en deuren (onbehandeld)	104.00



KAPSCHUUR BERGEN TYPE 4

Bergen L type 4 B468xD306xH281cm
 Geschaafd lariks/douglas, gedroogd, A-kwaliteit en kernvrij. De ramen en deuren zijn van onbehandeld vuren.
 42.7914 Potdekselplanken onbehandeld **3979.00**
 42.7914ZW Potdekselplanken zwart **4199.00**

Bergen XL type 4 B677xD452xH326cm
 Geschaafd lariks/douglas, gedroogd, A-kwaliteit en kernvrij. De ramen en deuren zijn van onbehandeld vuren.
 42.7919 Potdekselplanken onbehandeld **5639.00**
 42.7919ZW Potdekselplanken zwart **6049.00**

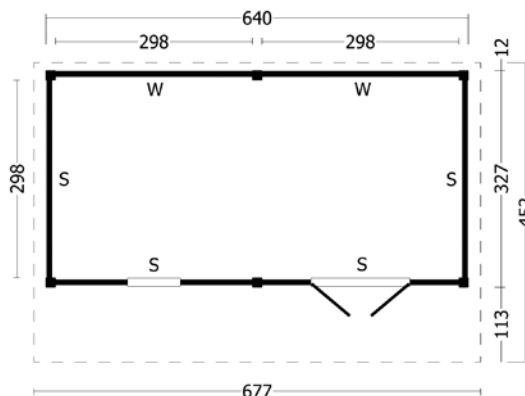
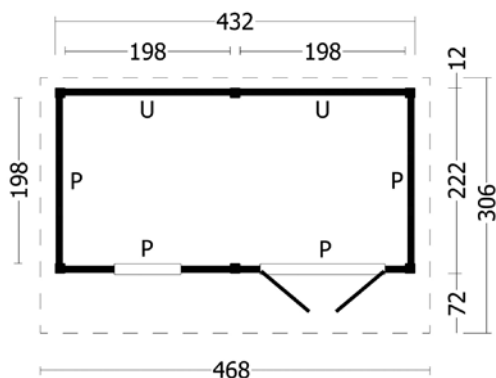

Opties en meerprijzen:

Dakshingles recht (21m ²) (7).....	167.65
Dakshingles beverstaart (21m ²) (7).....	174.65
Dakshingles hexagonaal (21m ²) (7).....	209.65
Dakpanprofielplaten (26m ²) (26).....	1038.70
Aquapan	843.45
Dakgootset kunststof 100mm (antraciet)	259.95
Dakgootset vuurverzinkt 125mm	299.95
Betonpoer met vellingkant (antraciet) (6)	155.70
Beton wegzakpreventie (6).....	29.70
Betonpoer met afgeronde hoeken (wit/grijs) (6).....	98.70
Betonpoer met afgeronde hoeken (antraciet) (6).....	119.70
Hoogteverstelling verzinkt (6).....	23.70
Hoogteverstelling RVS (6).....	41.70
Kit voor dakbedekking (2).....	15.90
Beglazingskit wit	6.95
Meerprijs lariks/douglas ramen en deuren (onbehandeld)	104.00

Opties en meerprijzen:

Dakshingles recht (42m ²) (14).....	335.30
Dakshingles beverstaart (42m ²) (14).....	349.30
Dakshingles hexagonaal (42m ²) (14).....	419.30
Dakpanprofielplaten (48m ²) (48).....	1917.60
Aquapan	1656.30
Dakgootset kunststof 100mm (antraciet)	397.85
Dakgootset vuurverzinkt 125mm	519.90
Betonpoer met vellingkant (antraciet) (6)	155.70
Beton wegzakpreventie (6).....	29.70
Betonpoer met afgeronde hoeken (wit/grijs) (6).....	98.70
Betonpoer met afgeronde hoeken (antraciet) (6).....	119.70
Hoogteverstelling verzinkt (6).....	23.70
Hoogteverstelling RVS (6).....	41.70
Kit voor dakbedekking (4).....	31.80
Beglazingskit wit	6.95
Meerprijs lariks/douglas ramen en deuren (onbehandeld)	104.00



KAPSHUUR BERGEN TYPE 5

Bergen L type 5 B678xD306xH281cm
 Geschaafd lariks/douglas, gedroogd, A-kwaliteit en kernvrij.
 42.7981 2799.00

Bergen XL type 5 B989xD452xH326cm
 Geschaafd lariks/douglas, gedroogd, A-kwaliteit en kernvrij.
 42.7989 4325.00

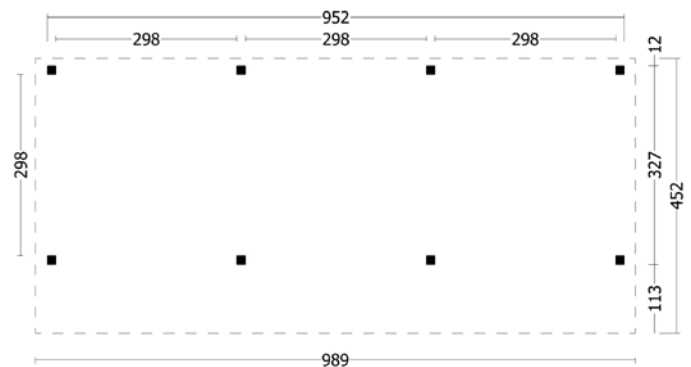
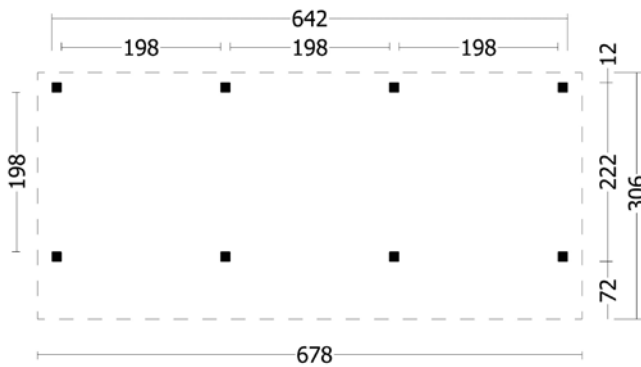

Opties en meerprijzen:

Dakshingles recht (30m²) (10).....	239.50
Dakshingles beverstaart (30m²) (10).....	249.50
Dakshingles hexagonaal (30m²) (10).....	299.50
Dakpanprofielplaten (37m²) (37).....	1478.15
Aquapan	1188.50
Dakgootset kunststof 100mm (antraciet)	397.85
Dakgootset vuurverzinkt 125mm	519.90
Betonpoer met vellingkant (antraciet) (8)	207.60
Beton wegzakpreventie (8).....	39.60
Betonpoer met afgeronde hoeken (wit/grijs) (8).....	131.60
Betonpoer met afgeronde hoeken (antraciet) (8).....	159.60
Hoogteverstelling verzinkt (8).....	31.60
Hoogteverstelling RVS (8).....	55.60
Kit voor dakbedekking (3).....	23.85

Opties en meerprijzen:

Dakshingles recht (57m²) (19).....	455.05
Dakshingles beverstaart (57m²) (19).....	474.05
Dakshingles hexagonaal (57m²) (19).....	569.05
Dakpanprofielplaten (62m²) (62).....	2476.90
Aquapan	2283.65
Dakgootset kunststof 100mm (antraciet)	553.75
Dakgootset vuurverzinkt 125mm	739.85
Betonpoer met vellingkant (antraciet) (8)	207.60
Beton wegzakpreventie (8).....	39.60
Betonpoer met afgeronde hoeken (wit/grijs) (8).....	131.60
Betonpoer met afgeronde hoeken (antraciet) (8).....	159.60
Hoogteverstelling verzinkt (8).....	31.60
Hoogteverstelling RVS (8).....	55.60
Kit voor dakbedekking (6).....	47.70



KAPSHUUR BERGEN TYPE 6

Bergen L type 6 B678xD306xH281cm		
Geschaafd lariks/douglas, gedroogd, A-kwaliteit en kernvrij.		
42.7982	Potdekselplanken onbehandeld	3529.00
42.7982ZW	Potdekselplanken zwart	3659.00

Bergen XL type 6 B989xD452xH326cm		
Geschaafd lariks/douglas, gedroogd, A-kwaliteit en kernvrij.		
42.7990	Potdekselplanken onbehandeld	5339.00
42.7990ZW	Potdekselplanken zwart	5549.00

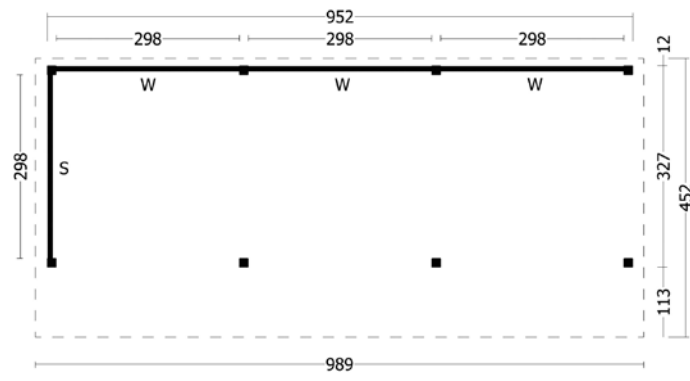
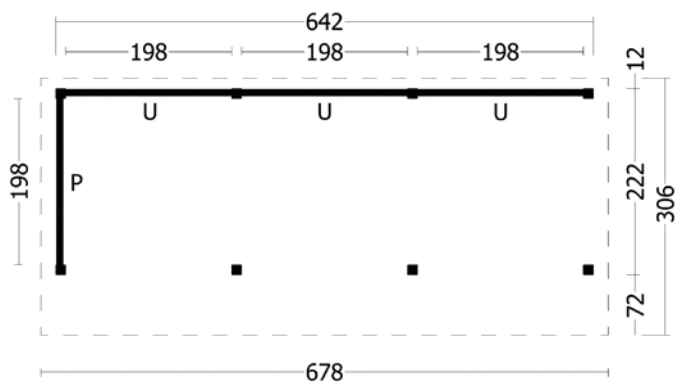

Opties en meerprijzen:

Dakshingles recht (30m ²) (10)	239.50
Dakshingles beverstaart (30m ²) (10)	249.50
Dakshingles hexagonaal (30m ²) (10)	299.50
Dakpanprofielplaten (37m ²) (37)	1478.15
Aquapan	1188.50
Dakgootset kunststof 100mm (antraciet)	397.85
Dakgootset vuurverzinkt 125mm	519.90
Betonpoer met vellingkant (antraciet) (8)	207.60
Beton wegzakpreventie (8)	39.60
Betonpoer met afgeronde hoeken (wit/grijs) (8)	131.60
Betonpoer met afgeronde hoeken (antraciet) (8)	159.60
Hoogteverstelling verzinkt (8)	31.60
Hoogteverstelling RVS (8)	55.60
Kit voor dakbedekking (3)	23.85

Opties en meerprijzen:

Dakshingles recht (57m ²) (19)	455.05
Dakshingles beverstaart (57m ²) (19)	474.05
Dakshingles hexagonaal (57m ²) (19)	569.05
Dakpanprofielplaten (62m ²) (62)	2476.90
Aquapan	2283.65
Dakgootset kunststof 100mm (antraciet)	553.75
Dakgootset vuurverzinkt 125mm	739.85
Betonpoer met vellingkant (antraciet) (8)	207.60
Beton wegzakpreventie (8)	39.60
Betonpoer met afgeronde hoeken (wit/grijs) (8)	131.60
Betonpoer met afgeronde hoeken (antraciet) (8)	159.60
Hoogteverstelling verzinkt (8)	31.60
Hoogteverstelling RVS (8)	55.60
Kit voor dakbedekking (6)	47.70



KAPSHUUR BERGEN TYPE 7

Bergen L type 7 B678xD306xH281cm
 Geschaafd lariks/douglas, gedroogd, A-kwaliteit en kernvrij. De ramen en deuren zijn van onbehandeld vuren.
 42.7983 Potdekselplanken onbehandeld 4295.00
 42.7983ZW Potdekselplanken zwart 4499.00

Bergen XL type 7 B989xD452xH326cm
 Geschaafd lariks/douglas, gedroogd, A-kwaliteit en kernvrij. De ramen en deuren zijn van onbehandeld vuren.
 42.7991 Potdekselplanken onbehandeld 6355.00
 42.7991ZW Potdekselplanken zwart 6725.00

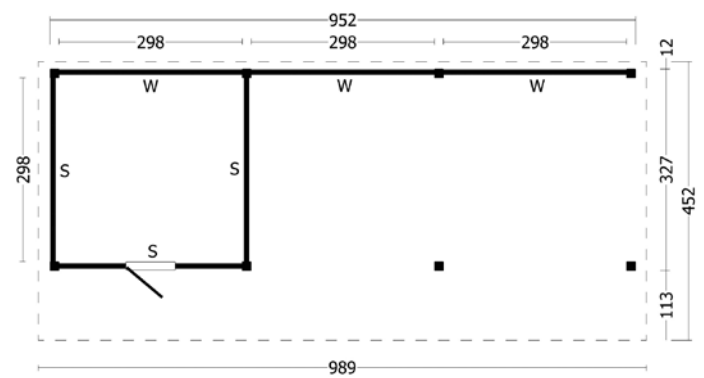
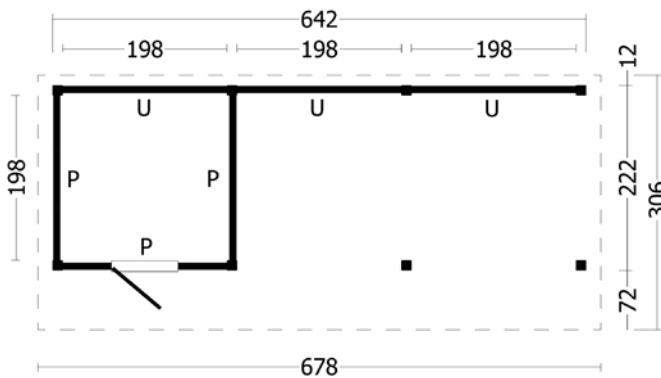

Opties en meerprijzen:

Dakshingles recht (30m ²) (10).....	239.50
Dakshingles beverstaart (30m ²) (10).....	249.50
Dakshingles hexagonaal (30m ²) (10).....	299.50
Dakpanprofielplaten (37m ²) (37).....	1478.15
Aquapan	1188.50
Dakgootset kunststof 100mm (antraciet)	397.85
Dakgootset vuurverzinkt 125mm	519.90
Betonpoer met vellingkant (antraciet) (8)	207.60
Beton wegzakpreventie (8).....	39.60
Betonpoer met afgeronde hoeken (wit/grijs) (8).....	131.60
Betonpoer met afgeronde hoeken (antraciet) (8).....	159.60
Hoogteverstelling verzinkt (8).....	31.60
Hoogteverstelling RVS (8).....	55.60
Kit voor dakbedekking (3).....	23.85
Meerprijs lariks/douglas ramen en deuren (onbehandeld)	150.95

Opties en meerprijzen:

Dakshingles recht (57m ²) (19).....	455.05
Dakshingles beverstaart (57m ²) (19).....	474.05
Dakshingles hexagonaal (57m ²) (19).....	569.05
Dakpanprofielplaten (62m ²) (62).....	2476.90
Aquapan	2283.65
Dakgootset kunststof 100mm (antraciet)	553.75
Dakgootset vuurverzinkt 125mm	739.85
Betonpoer met vellingkant (antraciet) (8)	207.60
Beton wegzakpreventie (8).....	39.60
Betonpoer met afgeronde hoeken (wit/grijs) (8).....	131.60
Betonpoer met afgeronde hoeken (antraciet) (8).....	159.60
Hoogteverstelling verzinkt (8).....	31.60
Hoogteverstelling RVS (8).....	55.60
Kit voor dakbedekking (6).....	47.70
Meerprijs lariks/douglas ramen en deuren (onbehandeld)	150.95



KAPSHUUR BERGEN TYPE 8

Bergen L type 8 B678xD306xH281cm
 Geschaafd lariks/douglas, gedroogd, A-kwaliteit en kernvrij. De ramen en deuren zijn van onbehandeld vuren.
42.7984 Potdekselplanken onbehandeld **4939.00**
42.7984ZW Potdekselplanken zwart **5145.00**

Bergen XL type 8 B989xD452xH326cm
 Geschaafd lariks/douglas, gedroogd, A-kwaliteit en kernvrij. De ramen en deuren zijn van onbehandeld vuren.
42.7992 Potdekselplanken onbehandeld **7189.00**
42.7992ZW Potdekselplanken zwart **7559.00**

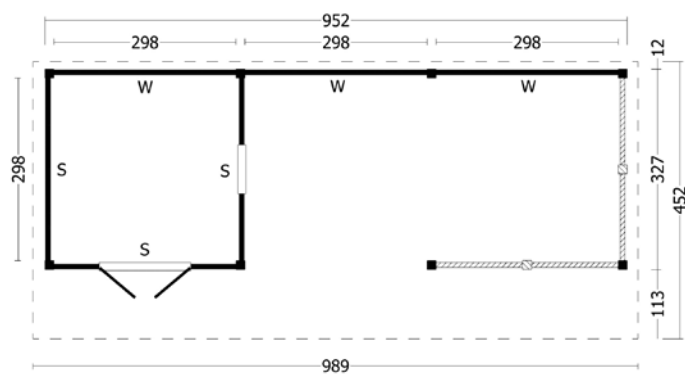
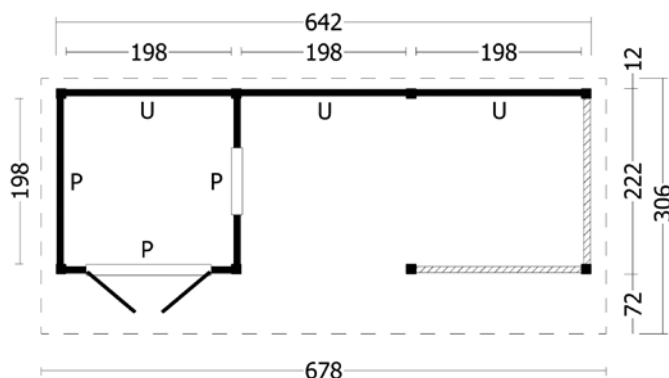

Opties en meerprijzen:

Dakshingles recht (30m²) (10).....	239.50
Dakshingles beverstaart (30m²) (10).....	249.50
Dakshingles hexagonaal (30m²) (10).....	299.50
Dakpanprofielplaten (37m²) (37).....	1478.15
Aquapan	1188.50
Dakgootset kunststof 100mm (antraciet)	397.85
Dakgootset vuurverzinkt 125mm	519.90
Betonpoer met vellingkant (antraciet) (8)	207.60
Beton wegzakpreventie (8).....	39.60
Betonpoer met afgeronde hoeken (wit/grijs) (8).....	131.60
Betonpoer met afgeronde hoeken (antraciet) (8).....	159.60
Hoogteverstelling verzinkt (8).....	31.60
Hoogteverstelling RVS (8).....	55.60
Kit voor dakbedekking (3).....	23.85
Beglazingskit wit	6.95
Meerprijs lariks/douglas ramen en deuren (onbehandeld)	104.00

Opties en meerprijzen:

Dakshingles recht (57m²) (19).....	455.05
Dakshingles beverstaart (57m²) (19).....	474.05
Dakshingles hexagonaal (57m²) (19).....	569.05
Dakpanprofielplaten (62m²) (62).....	2476.90
Aquapan	2283.65
Dakgootset kunststof 100mm (antraciet)	553.75
Dakgootset vuurverzinkt 125mm	739.85
Betonpoer met vellingkant (antraciet) (8)	207.60
Beton wegzakpreventie (8).....	39.60
Betonpoer met afgeronde hoeken (wit/grijs) (8).....	131.60
Betonpoer met afgeronde hoeken (antraciet) (8).....	159.60
Hoogteverstelling verzinkt (8).....	31.60
Hoogteverstelling RVS (8).....	55.60
Kit voor dakbedekking (6).....	47.70
Beglazingskit wit	6.95
Meerprijs lariks/douglas ramen en deuren (onbehandeld)	104.00



KAPSHUUR BERGEN TYPE 9

Bergen L type 9 B888xD306xH281cm
 Geschaafd lariks/douglas, gedroogd, A-kwaliteit en kernvrij.
42.7985 **3679.00**

Bergen XL type 9 B1302xD452xH326cm
 Geschaafd lariks/douglas, gedroogd, A-kwaliteit en kernvrij.
42.7993 **5655.00**

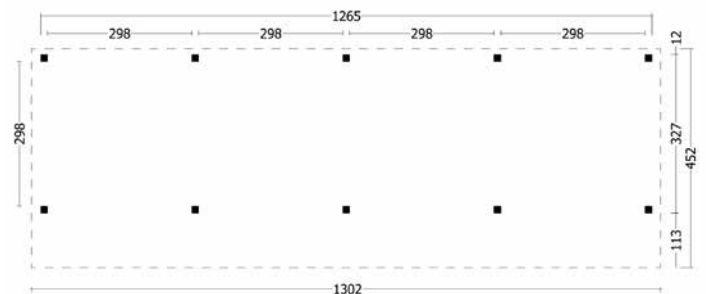
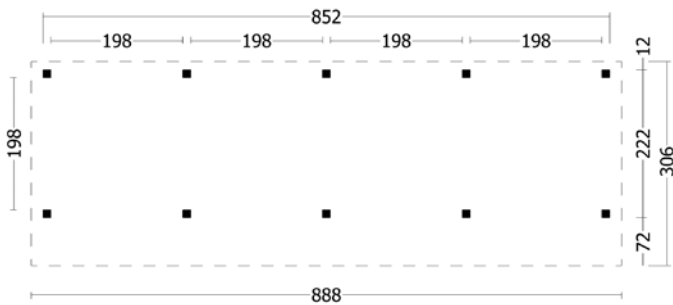

Opties en meerprijzen:

Dakshingles recht (39m²) (13).....	311.35
Dakshingles beverstaart (39m²) (13).....	324.35
Dakshingles hexagonaal (39m²) (13).....	389.35
Dakpanprofielplaten (42m²) (42).....	1677.90
Aquapan	1514.65
Dakgootset kunststof 100mm (antraciet)	475.80
Dakgootset vuurverzinkt 125mm	519.90
Betonpoer met vellingkant (antraciet) (10)	259.50
Beton wegzakpreventie (10).....	49.50
Betonpoer met afgeronde hoeken (wit/grijs) (10).....	164.50
Betonpoer met afgeronde hoeken (antraciet) (10).....	199.50
Hoogteverstelling verzinkt (10).....	39.50
Hoogteverstelling RVS (10).....	69.50
Kit voor dakbedekking (4).....	31.80

Opties en meerprijzen:

Dakshingles recht (75m²) (25).....	598.75
Dakshingles beverstaart (75m²) (25).....	623.75
Dakshingles hexagonaal (75m²) (25).....	748.75
Dakpanprofielplaten (82m²) (82).....	3275.90
Aquapan	2932.95
Dakgootset kunststof 100mm (antraciet)	631.70
Dakgootset vuurverzinkt 125mm	959.80
Betonpoer met vellingkant (antraciet) (10)	259.50
Beton wegzakpreventie (10).....	49.50
Betonpoer met afgeronde hoeken (wit/grijs) (10).....	164.50
Betonpoer met afgeronde hoeken (antraciet) (10).....	199.50
Hoogteverstelling verzinkt (10).....	39.50
Hoogteverstelling RVS (10).....	69.50
Kit voor dakbedekking (8).....	63.60



KAPSCHUUR BERGEN TYPE 10

Bergen L type 10 B888xD306xH281cm		
Geschaafd lariks/douglas, gedroogd, A-kwaliteit en kernvrij.		
42.7986	Potdekselplanken onbehandeld	4700.00
42.7986ZW	Potdekselplanken zwart	4699.00

Bergen XL type 10 B1302xD452xH326cm		
Geschaafd lariks/douglas, gedroogd, A-kwaliteit en kernvrij.		
42.7994	Potdekselplanken onbehandeld	6889.00
42.7994ZW	Potdekselplanken zwart	7145.00

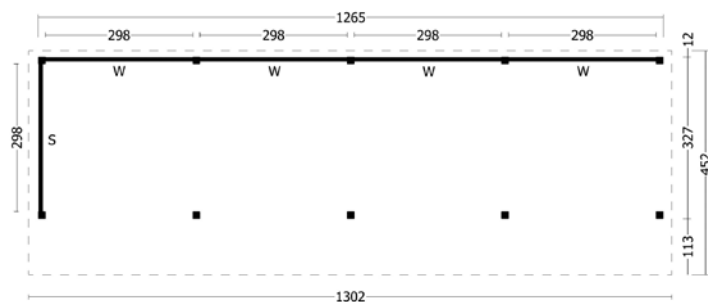
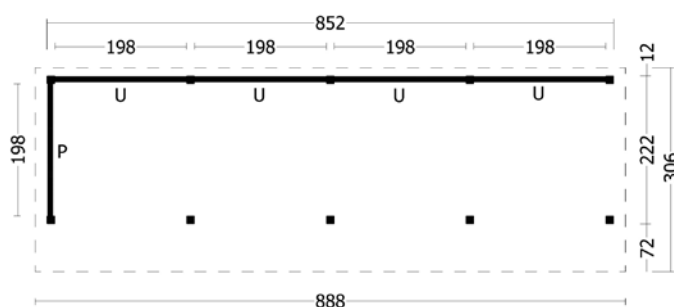

Opties en meerprijzen:

Dakshingles recht (39m²) (13)	311.35
Dakshingles beverstaart (39m²) (13)	324.35
Dakshingles hexagonaal (39m²) (13)	389.35
Dakpanprofielplaten (42m²) (42)	1677.90
Aquapan	1514.65
Dakgootset kunststof 100mm (antraciet)	475.80
Dakgootset vuurverzinkt 125mm	519.90
Betonpoer met vellingkant (antraciet) (10)	259.50
Beton wegzakpreventie (10)	49.50
Betonpoer met afgeronde hoeken (wit/grijs) (10)	164.50
Betonpoer met afgeronde hoeken (antraciet) (10)	199.50
Hoogteverstelling verzinkt (10)	39.50
Hoogteverstelling RVS (10)	69.50
Kit voor dakbedekking (4)	31.80

Opties en meerprijzen:

Dakshingles recht (75m²) (25)	598.75
Dakshingles beverstaart (75m²) (25)	623.75
Dakshingles hexagonaal (75m²) (25)	748.75
Dakpanprofielplaten (82m²) (82)	3275.90
Aquapan	2932.95
Dakgootset kunststof 100mm (antraciet)	631.70
Dakgootset vuurverzinkt 125mm	959.80
Betonpoer met vellingkant (antraciet) (10)	259.50
Beton wegzakpreventie (10)	49.50
Betonpoer met afgeronde hoeken (wit/grijs) (10)	164.50
Betonpoer met afgeronde hoeken (antraciet) (10)	199.50
Hoogteverstelling verzinkt (10)	39.50
Hoogteverstelling RVS (10)	69.50
Kit voor dakbedekking (8)	63.60



KAPSHUUR BERGEN TYPE 11

Bergen L type 11 B888xD306xH281cm
 Geschaafd lariks/douglas, gedroogd, A-kwaliteit en kernvrij. De ramen en deuren zijn van onbehandeld vuren.
42.7987 Potdekselplanken onbehandeld **5725.00**
42.7987ZW Potdekselplanken zwart **5960.00**

Bergen XL type 11 B1302xD452xH326cm
 Geschaafd lariks/douglas, gedroogd, A-kwaliteit en kernvrij. De ramen en deuren zijn van onbehandeld vuren.
42.7995 Potdekselplanken onbehandeld **8499.00**
42.7995ZW Potdekselplanken zwart **8919.00**

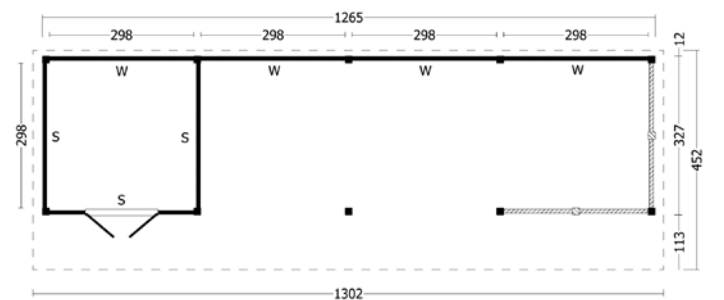
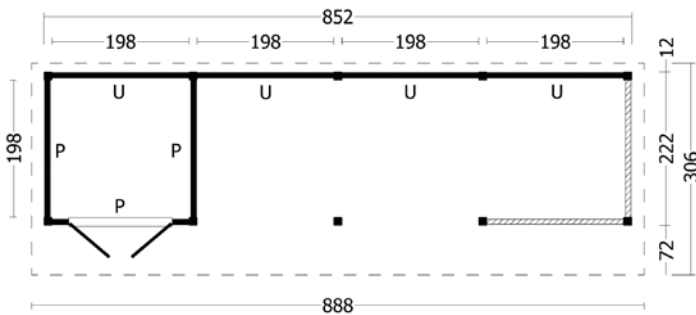

Opties en meerprijzen:

Dakshingles recht (39m²) (13).....	311.35
Dakshingles beverstaart (39m²) (13).....	324.35
Dakshingles hexagonaal (39m²) (13).....	389.35
Dakpanprofielplaten (42m²) (42).....	1677.90
Aquapan	1514.65
Dakgootset kunststof 100mm (antraciet)	475.80
Dakgootset vuurverzinkt 125mm	519.90
Betonpoer met vellingkant (antraciet) (10)	259.50
Beton wegzakpreventie (10).....	49.50
Betonpoer met afgeronde hoeken (wit/grijs) (10).....	164.50
Betonpoer met afgeronde hoeken (antraciet) (10).....	199.50
Hoogteverstelling verzinkt (10).....	39.50
Hoogteverstelling RVS (10).....	69.50
Kit voor dakbedekking (4).....	31.80
Beglazingskit wit	6.95
Meerprijs lariks/douglas ramen en deuren (onbehandeld)	20.00

Opties en meerprijzen:

Dakshingles recht (75m²) (25).....	598.75
Dakshingles beverstaart (75m²) (25).....	623.75
Dakshingles hexagonaal (75m²) (25).....	748.75
Dakpanprofielplaten (82m²) (82).....	3275.90
Aquapan	2932.95
Dakgootset kunststof 100mm (antraciet)	631.70
Dakgootset vuurverzinkt 125mm	959.80
Betonpoer met vellingkant (antraciet) (12)	311.40
Beton wegzakpreventie (12).....	59.40
Betonpoer met afgeronde hoeken (wit/grijs) (12).....	197.40
Betonpoer met afgeronde hoeken (antraciet) (12).....	239.40
Hoogteverstelling verzinkt (12).....	47.40
Hoogteverstelling RVS (12).....	83.40
Kit voor dakbedekking (8).....	63.60
Beglazingskit wit	6.95
Meerprijs lariks/douglas ramen en deuren (onbehandeld)	20.00



KAPSHUUR BERGEN TYPE 12

Bergen L type 12 B888xD306xH281cm

Geschaafd lariks/douglas, gedroogd, A-kwaliteit en kernvrij. De ramen en deuren zijn van onbehandeld vuren.

42.7988	Potdekselplanken onbehandeld	6799.00
42.7988ZW	Potdekselplanken zwart	7165.00

Bergen XL type 12 B1302xD452xH326cm

Geschaafd lariks/douglas, gedroogd, A-kwaliteit en kernvrij. De ramen en deuren zijn van onbehandeld vuren.

42.7996	Potdekselplanken onbehandeld	9759.00
42.7996ZW	Potdekselplanken zwart	10399.00

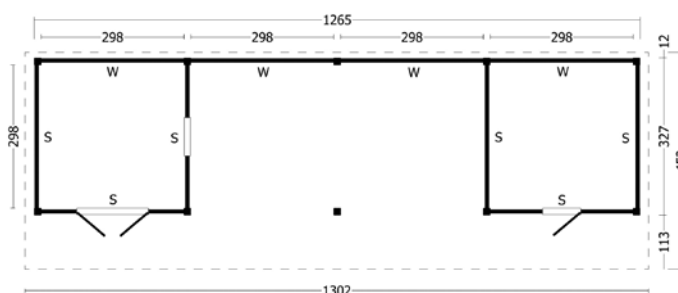
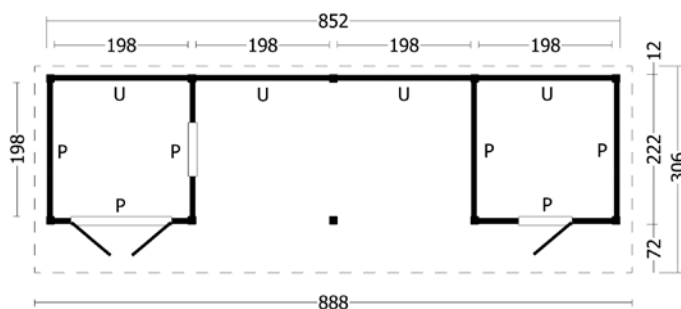

Opties en meerprijzen:

Dakshingles recht (39m ²) (13)	311.35
Dakshingles beverstaart (39m ²) (13)	324.35
Dakshingles hexagonaal (39m ²) (13)	389.35
Dakpanprofielplaten (42m ²) (42)	1677.90
Aquapan	1514.65
Dakgootset kunststof 100mm (antraciet)	475.80
Dakgootset vuurverzinkt 125mm	519.90
Betonpoer met vellingkant (antraciet) (10)	259.50
Beton wegzakpreventie (10)	49.50
Betonpoer met afgeronde hoeken (wit/grijs) (10)	164.50
Betonpoer met afgeronde hoeken (antraciet) (10)	199.50
Hoogteverstelling verzinkt (10)	39.50
Hoogteverstelling RVS (10)	69.50
Kit voor dakbedekking (4)	31.80
Beglazingskit wit	6.95
Meerprijs lariks/douglas ramen en deuren (onbehandeld)	254.95

Opties en meerprijzen:

Dakshingles recht (75m ²) (25)	598.75
Dakshingles beverstaart (75m ²) (25)	623.75
Dakshingles hexagonaal (75m ²) (25)	748.75
Dakpanprofielplaten (82m ²) (82)	3275.90
Aquapan	2932.95
Dakgootset kunststof 100mm (antraciet)	631.70
Dakgootset vuurverzinkt 125mm	959.80
Betonpoer met vellingkant (antraciet) (10)	259.50
Beton wegzakpreventie (10)	49.50
Betonpoer met afgeronde hoeken (wit/grijs) (10)	164.50
Betonpoer met afgeronde hoeken (antraciet) (10)	199.50
Hoogteverstelling verzinkt (10)	39.50
Hoogteverstelling RVS (10)	69.50
Kit voor dakbedekking (8)	63.60
Beglazingskit wit	6.95
Meerprijs lariks/douglas ramen en deuren (onbehandeld)	254.95

MODULAIRE OVERKAPPING LARIKS/DOUGLAS OSLO

Stel uw eigen overkapping, tuinhuis, carport, sauna, garage, kapschuur, etc. samen met dit unieke modulaire systeem!
Alle onderdelen worden op maat geleverd (uitgezonderd de hekken).

U kunt eenvoudig uw basispakket verlengen door er een uitbreidingsset tussen te plaatsen.

Deze kunt u desgewenst ook eenvoudig inkorten.

Tevens zijn er talloze uitvoeringen te maken door middel van het plaatsen van wanden en/of deuren en ramen.

Alle modules zijn samengesteld uit A-kwaliteit geschaafd, gedroogd en kernvrij lariks/douglas hout en worden geleverd inclusief de benodigde bevestigingsmaterialen en een uitgebreide opbouwomschrijving.

Om het u makkelijk te maken hebben we op de volgende pagina's een aantal combinatie mogelijkheden van de Oslo samengesteld.
Zit uw favoriete model er niet tussen, dan bestaat ook de mogelijkheid om zelf uw overkapping samen te stellen.

Stap 1
Kies het basismodel

Stap 2
Kies de uitbreidingsset(s)

Stap 3
Kies het wandpakket
(plus regelpakket)

Stap 4
Kies de ramen en deuren
(plus stelkozijn)

Stap 5
Kies mogelijke opties
(fundering, betonpoeren,
etc.)

U kunt de prijzen van deze overkappingen berekenen aan de hand van het prijsoverzicht per model.

Oslo L (staanders 14.5x14.5cm / liggers 4.5x14.5cm / doorloophoogte 230cm)

42.7900		Oslo L basispakket (incl. EPDM en dakdoorvoer)	B480xD380xH272cm.....	2395.00
42.7901		Oslo L uitbreidingsset (incl. EPDM)	B212xD380xH272cm.....	1139.00
42.7934	blank	Oslo L potdeksel achter- /voorwandmodule P	B198xH230cm.....	147.95
42.7935	zwart	Oslo L potdeksel achter- /voorwandmodule P	B198xH230cm.....	189.95
42.7949		Oslo L regelpakket voor wandmodule P	B198cm.....	67.95
42.7938	blank	Oslo L potdeksel zijwandmodule R	B298xH230cm.....	207.95
42.7939	zwart	Oslo L potdeksel zijwandmodule R	B298xH230cm.....	274.95
42.7950		Oslo L regelpakket voor wandmodule R	B298cm.....	83.95
42.7953		Stelkozijn voor enkele deur/enkel raam	64.95
42.7954		Stelkozijn voor dubbele deur/dubbel raam	80.95
42.8071		Glaswand type P B198xH230cm	955.00
42.8072		Glaswand type R B298xH230cm	1439.00

Oslo XL (staanders 14.5x14.5cm / liggers 45x145cm / doorloophoogte 230cm)

42.7905		Oslo XL basispakket (incl. EPDM en dakdoorvoer)	B680xD430xH272cm.....	3139.00
42.7906		Oslo XL uitbreidingsset (incl. EPDM)	B312xD430xH272cm.....	1469.00
42.7938	blank	Oslo XL potdeksel achter- /voorwandmodule R	B298xH230cm.....	207.95
42.7939	zwart	Oslo XL potdeksel achter- /voorwandmodule R	B298xH230cm.....	274.95
42.7950		Oslo XL regelpakket voor wandmodule R	B298cm.....	83.95
42.7942	blank	Oslo XL potdeksel zijwandmodule T	B348xH230cm.....	239.95
42.7943	zwart	Oslo XL potdeksel zijwandmodule T	B348xH230cm.....	309.95
42.7952		Oslo XL regelpakket voor wandmodule T	B348cm.....	96.95
42.7930	blank	Oslo XL Wandmodule G + halve wand	B167x230cm.....	136.95
42.7931	zwart	Oslo XL Wandmodule G + halve wand	B167x230cm.....	184.95
42.7948		Oslo XL Regelpakket G	B167cm.....	67.95
42.7953		Stelkozijn voor enkele deur/enkel raam	64.95
42.7954		Stelkozijn voor dubbele deur/dubbel raam	80.95
42.8072		Glaswand type R B298xH230cm	1439.00
42.8073		Glaswand type T B348xH230cm	1799.00
42.8070		Glaswand type G B166.7xH230cm	915.00

Opties voor Oslo

45.8009	Geschaafd lariks/douglas paal	14.5x14.5x300cm gekeept.....	68.95
45.8029	Geschaafd lariks/douglas tussenpaal	14.5x14.5x125cm met diamantkop.....	29.95
9.40700	Lariks/douglas hekwerk Perfect (zie pagina 52)	H70xB280cm.....	69.95
35.7650	Lariks/douglas afdeklat voor hekwerk Perfect	4.5x13.5x280cm.....	29.95

Alle Oslo basispakketten en uitbreidingssets worden standaard inclusief EPDM dakbedekking en dakdoorvoer geleverd

De genoemde prijzen op de volgende pagina's zijn inclusief onbehandelde vuren ramen en deuren

U kunt de ramen en deuren wijzigen tegen een meer- of minderprijs, zie pagina 220, 401-403

Bij gebruik van een tussenwand dient u 1x een extra dakbalk te bestellen (45.8002)

Alle overige opties zijn te vinden vanaf pagina 400

Voor glaswanden en wandmodules zie pagina 219



PLAT DAK OSLO TYPE 1

Oslo L type 1 B478xD380xH272cm
 Geschaafd lariks/douglas, gedroogd, A-kwaliteit en kernvrij.
 42.7900 2395.00

Oslo XL type 1 B678xD430xH272cm
 Geschaafd lariks/douglas, gedroogd, A-kwaliteit en kernvrij.
 42.7905 3139.00

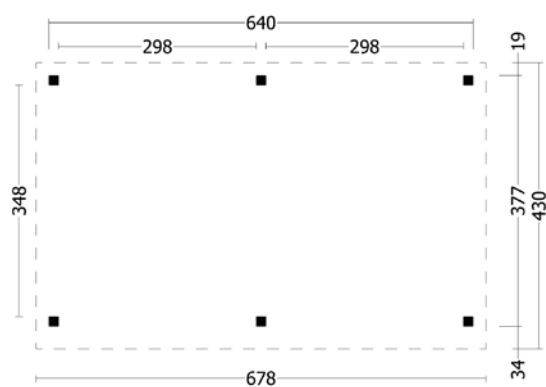
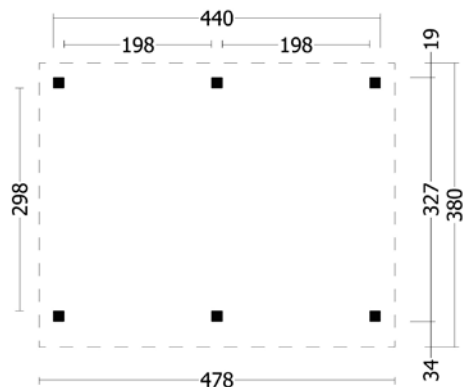

Opties en meerprijzen:

EPDM	inclusief
Betonpoer met vellingkant (antraciet) (6)	155.70
Beton wegzakpreventie (6)	29.70
Betonpoer met afgeronde hoeken (wit/grijs) (6)	98.70
Betonpoer met afgeronde hoeken (antraciet) (6)	119.70
Hoogteverstelling verzinkt (6)	23.70
Hoogteverstelling RVS (6)	41.70
Aluminium daktrim recht (6)	125.70
Aluminium daktrim hoek (4)	91.80
Dakdoorvoer rond	inclusief

Opties en meerprijzen:

EPDM	inclusief
Betonpoer met vellingkant (antraciet) (6)	155.70
Beton wegzakpreventie (6)	29.70
Betonpoer met afgeronde hoeken (wit/grijs) (6)	98.70
Betonpoer met afgeronde hoeken (antraciet) (6)	119.70
Hoogteverstelling verzinkt (6)	23.70
Hoogteverstelling RVS (6)	41.70
Aluminium daktrim recht (8)	167.60
Aluminium daktrim hoek (4)	91.80
Dakdoorvoer rond	inclusief



PLAT DAK OSLO TYPE 2

Oslo L type 2 B478xD380xH272cm		
Geschaafd lariks/douglas, gedroogd, A-kwaliteit en kernvrij.		
42.7902	Potdekselplanken onbehandeld	3119.00
42.7902ZW	Potdekselplanken zwart	3269.00

Oslo XL type 2 B678xD430xH272cm		
Geschaafd lariks/douglas, gedroogd, A-kwaliteit en kernvrij.		
42.7907	Potdekselplanken onbehandeld	4059.00
42.7907ZW	Potdekselplanken zwart	4265.00

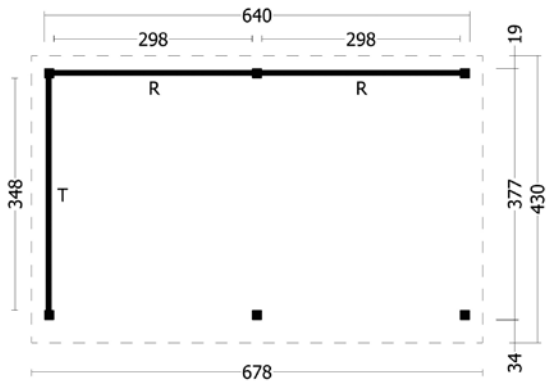
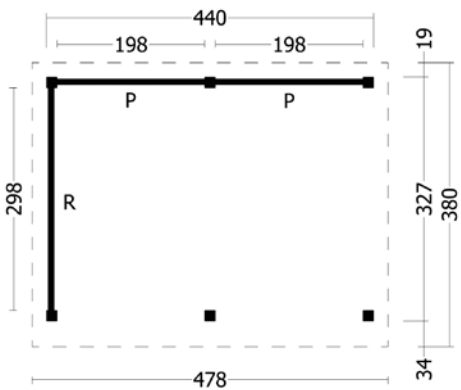

Opties en meerprijzen:

EPDM	inclusief
Betonpoer met vellingkant (antraciet) (6)	155.70
Beton wegzakpreventie (6)	29.70
Betonpoer met afgeronde hoeken (wit/grijs) (6)	98.70
Betonpoer met afgeronde hoeken (antraciet) (6)	119.70
Hoogteverstelling verzinkt (6)	23.70
Hoogteverstelling RVS (6)	41.70
Aluminium daktrim recht (6)	125.70
Aluminium daktrim hoek (4)	91.80
Dakdoorvoer rond	inclusief

Opties en meerprijzen:

EPDM	inclusief
Betonpoer met vellingkant (antraciet) (6)	155.70
Beton wegzakpreventie (6)	29.70
Betonpoer met afgeronde hoeken (wit/grijs) (6)	98.70
Betonpoer met afgeronde hoeken (antraciet) (6)	119.70
Hoogteverstelling verzinkt (6)	23.70
Hoogteverstelling RVS (6)	41.70
Aluminium daktrim recht (8)	167.60
Aluminium daktrim hoek (4)	91.80
Dakdoorvoer rond	inclusief



PLAT DAK OSLO TYPE 3

Oslo L type 3 B478xD380xH272cm		
Geschaafd lariks/douglas, gedroogd, A-kwaliteit en kernvrij.		
42.7903	Potdekselplanken onbehandeld	3465.00
42.7903ZW	Potdekselplanken zwart	3659.00

Oslo XL type 3 B678xD430xH272cm		
Geschaafd lariks/douglas, gedroogd, A-kwaliteit en kernvrij.		
42.7908	Potdekselplanken onbehandeld	4399.00
42.7908ZW	Potdekselplanken zwart	4659.00

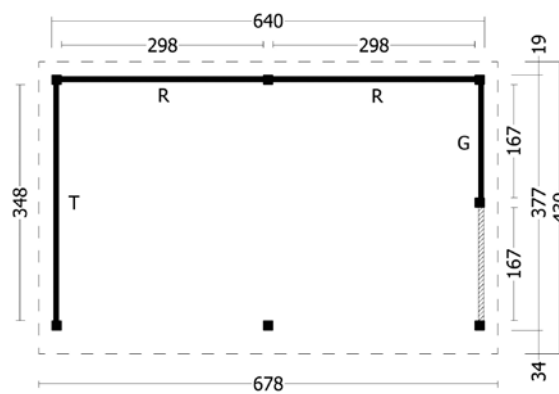
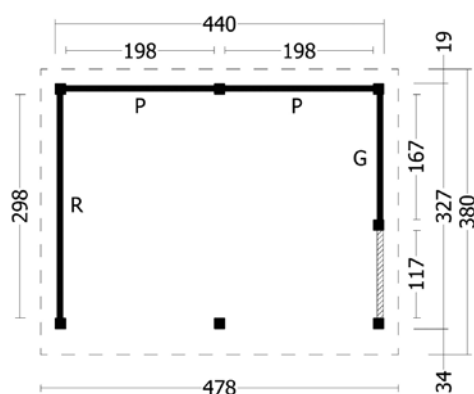

Opties en meerprijzen:

EPDM	inclusief
Betonpoer met vellingkant (antraciet) (7)	181.65
Beton wegzakpreventie (7)	34.65
Betonpoer met afgeronde hoeken (wit/grijs) (7)	115.15
Betonpoer met afgeronde hoeken (antraciet) (7)	139.65
Hoogteverstelling verzinkt (7)	27.65
Hoogteverstelling RVS (7)	48.65
Aluminium daktrim recht (6)	125.70
Aluminium daktrim hoek (4)	91.80
Dakdoorvoer rond	inclusief

Opties en meerprijzen:

EPDM	inclusief
Betonpoer met vellingkant (antraciet) (7)	181.65
Beton wegzakpreventie (7)	34.65
Betonpoer met afgeronde hoeken (wit/grijs) (7)	115.15
Betonpoer met afgeronde hoeken (antraciet) (7)	139.65
Hoogteverstelling verzinkt (7)	27.65
Hoogteverstelling RVS (7)	48.65
Aluminium daktrim recht (8)	167.60
Aluminium daktrim hoek (4)	91.80
Dakdoorvoer rond	inclusief



PLAT DAK OSLO TYPE 4

Oslo L type 4 B478xD380xH272cm

Geschaafd lariks/douglas, gedroogd, A-kwaliteit en kernvrij. De ramen en deuren zijn van onbehandeld vuren.

42.7904	Potdekselplanken onbehandeld	4479.00
42.7904ZW	Potdekselplanken zwart	4739.00

Oslo XL type 4 B678xD430xH272cm

Geschaafd lariks/douglas, gedroogd, A-kwaliteit en kernvrij. De ramen en deuren zijn van onbehandeld vuren.

42.7909	Potdekselplanken onbehandeld	5549.00
42.7909ZW	Potdekselplanken zwart	5885.00

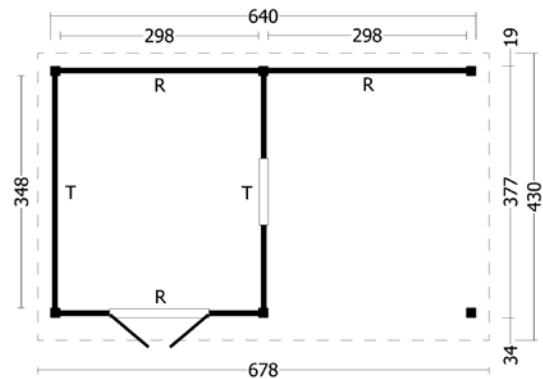
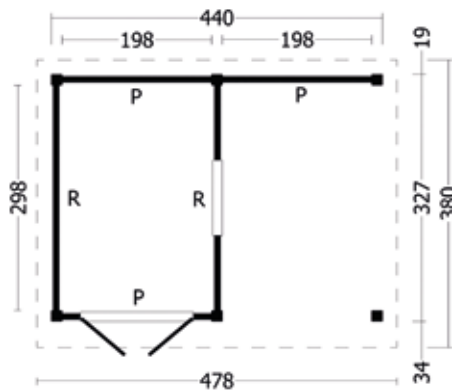

Opties en meerprijzen:

EPDM	inclusief
Betonpoer met vellingkant (antraciet) (6)	155.70
Beton wegzakpreventie (6)	29.70
Betonpoer met afgeronde hoeken (wit/grijs) (6)	98.70
Betonpoer met afgeronde hoeken (antraciet) (6)	119.70
Hoogteverstelling verzinkt (6)	23.70
Hoogteverstelling RVS (6)	41.70
Beglazingskit wit	6.95
Aluminium daktrim recht (6)	125.70
Aluminium daktrim hoek (4)	91.80
Dakdoorvoer rond	inclusief
Meerprijs lariks/douglas ramen en deuren (onbehandeld)	104.00

Opties en meerprijzen:

EPDM	inclusief
Betonpoer met vellingkant (antraciet) (6)	155.70
Beton wegzakpreventie (6)	29.70
Betonpoer met afgeronde hoeken (wit/grijs) (6)	98.70
Betonpoer met afgeronde hoeken (antraciet) (6)	119.70
Hoogteverstelling verzinkt (6)	23.70
Hoogteverstelling RVS (6)	41.70
Beglazingskit wit	6.95
Aluminium daktrim recht (8)	167.60
Aluminium daktrim hoek (4)	91.80
Dakdoorvoer rond	inclusief
Meerprijs lariks/douglas ramen en deuren (onbehandeld)	104.00



PLAT DAK OSLO TYPE 5

Oslo L type 5 B690xD380xH272cm
 Geschaafd lariks/douglas, gedroogd, A-kwaliteit en kernvrij.
 42.7965 3539.00

Oslo XL type 5 B990xD430xH272cm
 Geschaafd lariks/douglas, gedroogd, A-kwaliteit en kernvrij.
 42.7973 4599.00

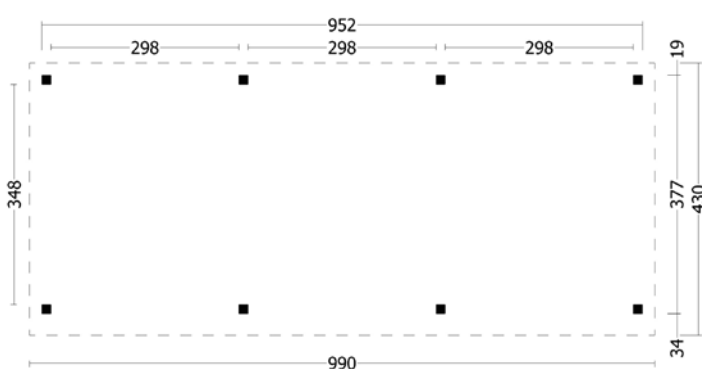
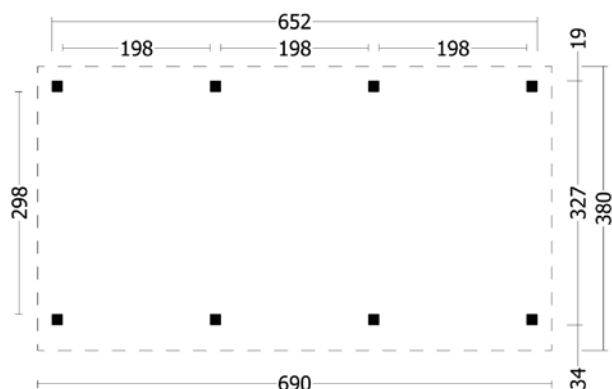

Opties en meerprijzen:

EPDM	inclusief
Betonpoer met vellingkant (antraciet) (8)	207.60
Beton wegzakpreventie (8).....	39.60
Betonpoer met afgeronde hoeken (wit/grijs) (8).....	131.60
Betonpoer met afgeronde hoeken (antraciet) (8)	159.60
Hoogteverstelling verzinkt (8).....	31.60
Hoogteverstelling RVS (8).....	55.60
Aluminium daktrim recht (8).....	167.60
Aluminium daktrim hoek (4).....	91.80
Dakdoorvoer rond	inclusief

Opties en meerprijzen:

EPDM	inclusief
Betonpoer met vellingkant (antraciet) (8)	207.60
Beton wegzakpreventie (8).....	39.60
Betonpoer met afgeronde hoeken (wit/grijs) (8)	131.60
Betonpoer met afgeronde hoeken (antraciet) (8)	159.60
Hoogteverstelling verzinkt (8).....	31.60
Hoogteverstelling RVS (8).....	55.60
Aluminium daktrim recht (10).....	209.50
Aluminium daktrim hoek (4).....	91.80
Dakdoorvoer rond	inclusief



PLAT DAK OSLO TYPE 6

Oslo L type 6 B690xD380xH272cm
 Geschaafd lariks/douglas, gedroogd, A-kwaliteit en kernvrij.
 42.7966 Potdekselplanken onbehandeld **4475.00**
 42.7966ZW Potdekselplanken zwart **4665.00**

Oslo XL type 6 B990xD430xH272cm
 Geschaafd lariks/douglas, gedroogd, A-kwaliteit en kernvrij.
 42.7974 Potdekselplanken onbehandeld **5825.00**
 42.7974ZW Potdekselplanken zwart **6099.00**

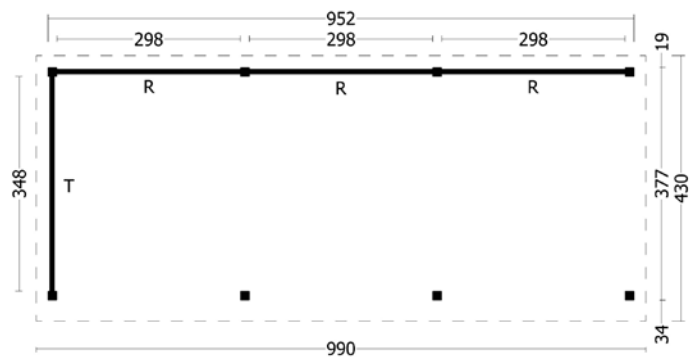
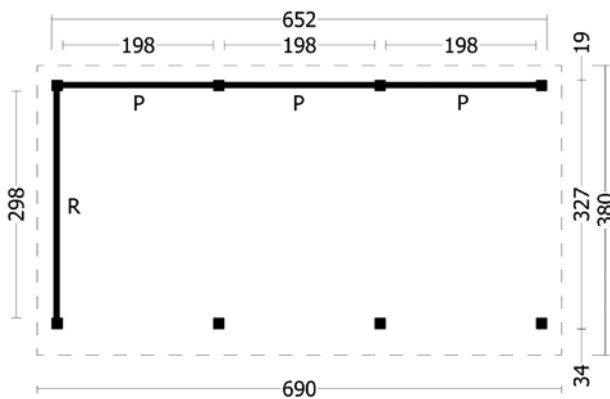

Opties en meerprijzen:

EPDM	inclusief
Betonpoer met vellingkant (antraciet) (8)	207.60
Beton wegzakpreventie (8)	39.60
Betonpoer met afgeronde hoeken (wit/grijs) (8)	131.60
Betonpoer met afgeronde hoeken (antraciet) (8)	159.60
Hoogteverstelling verzinkt (8)	31.60
Hoogteverstelling RVS (8)	55.60
Aluminium daktrim recht (8)	167.60
Aluminium daktrim hoek (4)	91.80
Dakdoorvoer rond	inclusief

Opties en meerprijzen:

EPDM	inclusief
Betonpoer met vellingkant (antraciet) (8)	207.60
Beton wegzakpreventie (8)	39.60
Betonpoer met afgeronde hoeken (wit/grijs) (8)	131.60
Betonpoer met afgeronde hoeken (antraciet) (8)	159.60
Hoogteverstelling verzinkt (8)	31.60
Hoogteverstelling RVS (8)	55.60
Aluminium daktrim recht (10)	209.50
Aluminium daktrim hoek (4)	91.80
Dakdoorvoer rond	inclusief



PLAT DAK OSLO TYPE 7

Oslo L type 7 B690xD380xH272cm

Geschaafd lariks/douglas, gedroogd, A-kwaliteit en kernvrij. De ramen en deuren zijn van onbehandeld vuren.

42.7967	Potdekselplanken onbehandeld	5339.00
42.7967ZW	Potdekselplanken zwart	5639.00

Oslo XL type 7 B990xD430xH272cm

Geschaafd lariks/douglas, gedroogd, A-kwaliteit en kernvrij. De ramen en deuren zijn van onbehandeld vuren.

42.7975	Potdekselplanken onbehandeld	6799.00
42.7975ZW	Potdekselplanken zwart	7219.00

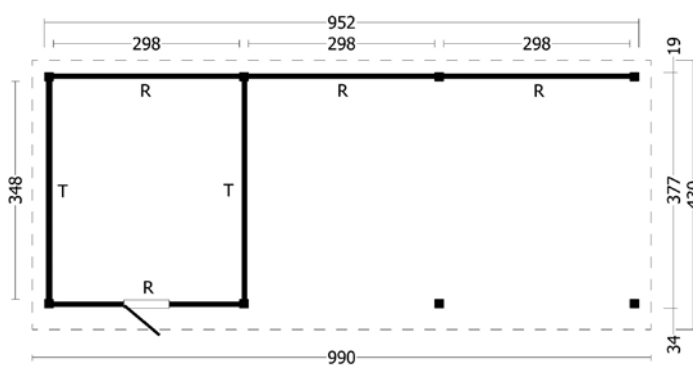
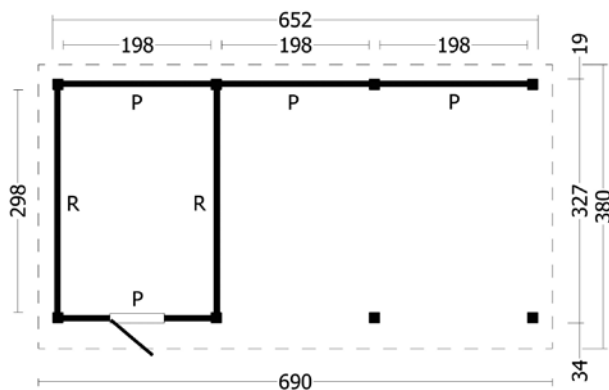

Opties en meerprijzen:

EPDM	inclusief
Betonpoer met vellingkant (antraciet) (8)	207.60
Beton wegzakpreventie (8)	39.60
Betonpoer met afgeronde hoeken (wit/grijs) (8)	131.60
Betonpoer met afgeronde hoeken (antraciet) (8)	159.60
Hoogteverstelling verzinkt (8)	31.60
Hoogteverstelling RVS (8)	55.60
Aluminium daktrim recht (8)	167.60
Aluminium daktrim hoek (4)	91.80
Dakdoorvoer rond	inclusief
Meerprijs lariks/douglas ramen en deuren (onbehandeld)	150.95

Opties en meerprijzen:

EPDM	inclusief
Betonpoer met vellingkant (antraciet) (8)	207.60
Beton wegzakpreventie (8)	39.60
Betonpoer met afgeronde hoeken (wit/grijs) (8)	131.60
Betonpoer met afgeronde hoeken (antraciet) (8)	159.60
Hoogteverstelling verzinkt (8)	31.60
Hoogteverstelling RVS (8)	55.60
Aluminium daktrim recht (10)	209.50
Aluminium daktrim hoek (4)	91.80
Dakdoorvoer rond	inclusief
Meerprijs lariks/douglas ramen en deuren (onbehandeld)	150.95



PLAT DAK OSLO TYPE 8

Oslo L type 8 B690xD380xH272cm
 Geschaafd lariks/douglas, gedroogd, A-kwaliteit en kernvrij. De ramen en deuren zijn van onbehandeld vuren.
42.7968 Potdekselplanken onbehandeld **6179.00**
42.7968ZW Potdekselplanken zwart **6529.00**

Oslo XL type 8 B990xD430xH272cm
 Geschaafd lariks/douglas, gedroogd, A-kwaliteit en kernvrij. De ramen en deuren zijn van onbehandeld vuren.
42.7976 Potdekselplanken onbehandeld **7649.00**
42.7976ZW Potdekselplanken zwart **8099.00**

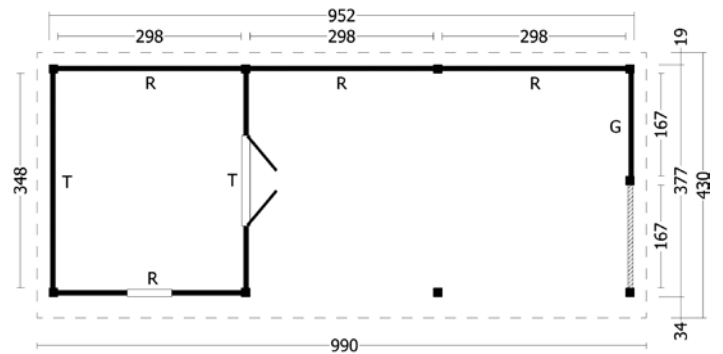
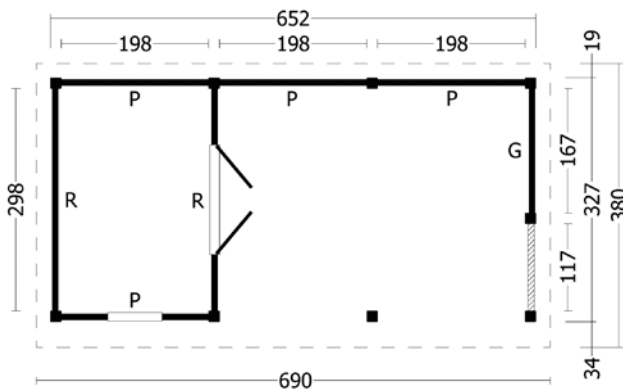

Opties en meerprijzen:

EPDM	inclusief
Betonpoer met vellingkant (antraciet) (9)	233.55
Beton wegzakpreventie (9)	44.55
Betonpoer met afgeronde hoeken (wit/grijs) (9)	148.05
Betonpoer met afgeronde hoeken (antraciet) (9)	179.55
Hoogteverstelling verzinkt (9)	35.55
Hoogteverstelling RVS (9)	62.55
Beglazingskit wit	6.95
Aluminium daktrim recht (8)	167.60
Aluminium daktrim hoek (4)	91.80
Dakdoorvoer rond	inclusief
Meerprijs lariks/douglas ramen en deuren (onbehandeld)	104.00

Opties en meerprijzen:

EPDM	inclusief
Betonpoer met vellingkant (antraciet) (9)	233.55
Beton wegzakpreventie (9)	44.55
Betonpoer met afgeronde hoeken (wit/grijs) (9)	148.05
Betonpoer met afgeronde hoeken (antraciet) (9)	179.55
Hoogteverstelling verzinkt (9)	35.55
Hoogteverstelling RVS (9)	62.55
Beglazingskit wit	6.95
Aluminium daktrim recht (10)	209.50
Aluminium daktrim hoek (4)	91.80
Dakdoorvoer rond	inclusief
Meerprijs lariks/douglas ramen en deuren (onbehandeld)	104.00



PLAT DAK OSLO TYPE 9

Oslo L type 9 B903xD380xH272cm
 Geschaafd lariks/douglas, gedroogd, A-kwaliteit en kernvrij.
 42.7969 4675.00

Oslo XL type 9 B1303xD430xH272cm
 Geschaafd lariks/douglas, gedroogd, A-kwaliteit en kernvrij.
 42.7977 6079.00

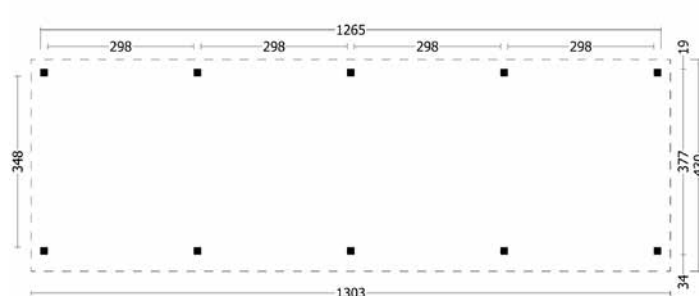
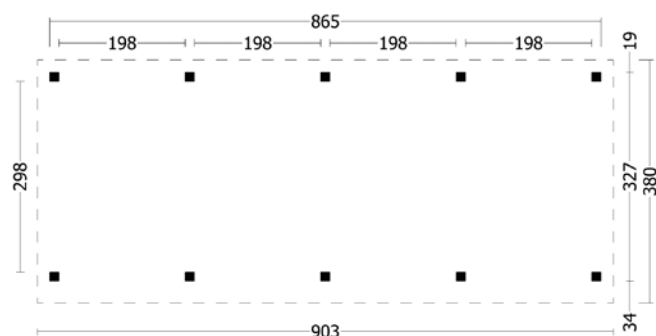

Opties en meerprijzen:

EPDM	inclusief
Betonpoer met vellingkant (antraciet) (10)	259.50
Beton wegzakpreventie (10).....	49.50
Betonpoer met afgeronde hoeken (wit/grijs) (10)	164.50
Betonpoer met afgeronde hoeken (antraciet) (10)	199.50
Hoogteverstelling verzinkt (10).....	39.50
Hoogteverstelling RVS (10).....	69.50
Aluminium daktrim recht (9).....	188.55
Aluminium daktrim hoek (4).....	91.80
Dakdoorvoer rond	inclusief

Opties en meerprijzen:

EPDM	inclusief
Betonpoer met vellingkant (antraciet) (10)	259.50
Beton wegzakpreventie (10).....	49.50
Betonpoer met afgeronde hoeken (wit/grijs) (10)	164.50
Betonpoer met afgeronde hoeken (antraciet) (10)	199.50
Hoogteverstelling verzinkt (10).....	39.50
Hoogteverstelling RVS (10).....	69.50
Aluminium daktrim recht (13).....	272.35
Aluminium daktrim hoek (4).....	91.80
Dakdoorvoer rond	inclusief



PLAT DAK OSLO TYPE 10

Oslo L type 10 B903xD380xH272cm

Geschaafd lariks/douglas, gedroogd, A-kwaliteit en kernvrij. De ramen en deuren zijn van onbehandeld vuren.

42.7970	Potdekselplanken onbehandeld	7115.00
42.7970ZW	Potdekselplanken zwart	7499.00

Oslo XL type 10 B1303xD430xH272cm

Geschaafd lariks/douglas, gedroogd, A-kwaliteit en kernvrij. De ramen en deuren zijn van onbehandeld vuren.

42.7978	Potdekselplanken onbehandeld	9089.00
42.7978ZW	Potdekselplanken zwart	9599.00

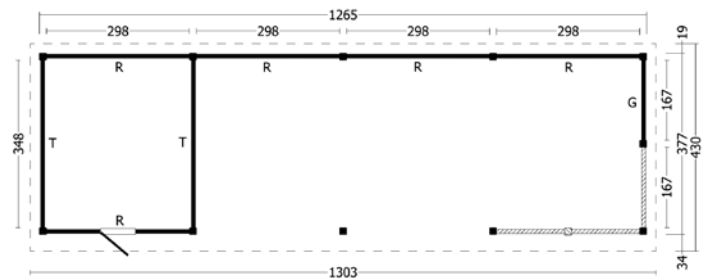
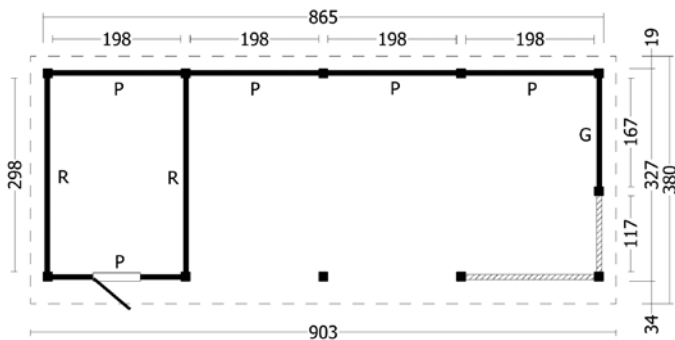

Opties en meerprijzen:

EPDM	inclusief
Betonpoer met vellingkant (antraciet) (11).....	285.45
Beton wegzakpreventie (11).....	54.45
Betonpoer met afgeronde hoeken (wit/grijs) (11)	180.95
Betonpoer met afgeronde hoeken (antraciet) (11).....	219.45
Hoogteverstelling verzinkt (11)	43.45
Hoogteverstelling RVS (11)	76.45
Aluminium daktrim recht (9).....	188.55
Aluminium daktrim hoek (4).....	91.80
Dakdoorvoer rond	inclusief
Meerprijs lariks/douglas ramen en deuren (onbehandeld)	150.95

Opties en meerprijzen:

EPDM	inclusief
Betonpoer met vellingkant (antraciet) (12)	311.40
Beton wegzakpreventie (12).....	59.40
Betonpoer met afgeronde hoeken (wit/grijs) (12)	197.40
Betonpoer met afgeronde hoeken (antraciet) (12)	239.40
Hoogteverstelling verzinkt (12)	47.40
Hoogteverstelling RVS (12).....	83.40
Aluminium daktrim recht (13).....	272.35
Aluminium daktrim hoek (4).....	91.80
Dakdoorvoer rond	inclusief
Meerprijs lariks/douglas ramen en deuren (onbehandeld)	150.95



PLAT DAK OSLO TYPE 11

Oslo L type 11 B903xD380xH272cm
 Geschaafd lariks/douglas, gedroogd, A-kwaliteit en kernvrij. De ramen en deuren zijn van onbehandeld vuren.
42.7971 Potdekselplanken onbehandeld **7639.00**
42.7971ZW Potdekselplanken zwart **8029.00**

Oslo XL type 11 B1303xD430xH272cm
 Geschaafd lariks/douglas, gedroogd, A-kwaliteit en kernvrij. De ramen en deuren zijn van onbehandeld vuren.
42.7979 Potdekselplanken onbehandeld **9599.00**
42.7979ZW Potdekselplanken zwart **10139.00**

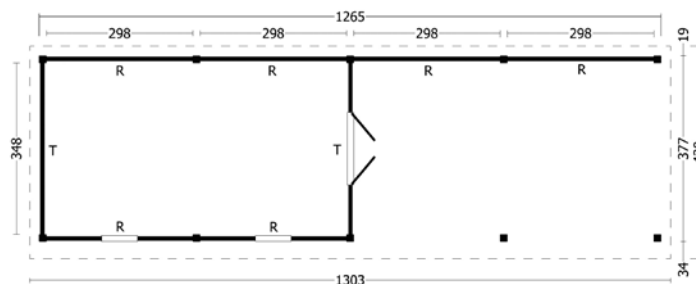
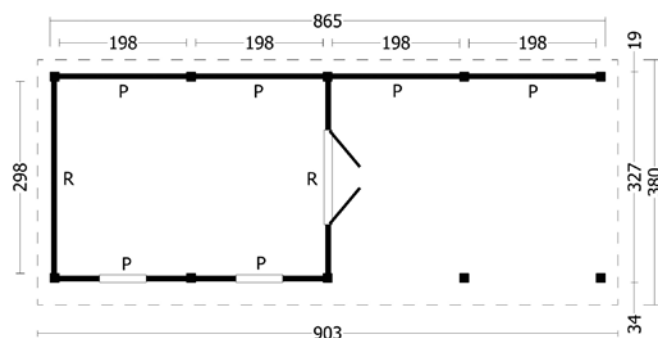

Opties en meerprijzen:

EPDM	inclusief
Betonpoer met vellingkant (antraciet) (10)	259.50
Beton wegzakpreventie (10).....	49.50
Betonpoer met afgeronde hoeken (wit/grijs) (10)	164.50
Betonpoer met afgeronde hoeken (antraciet) (10)	199.50
Hoogteverstelling verzinkt (10).....	39.50
Hoogteverstelling RVS (10).....	69.50
Beglazingskit wit	6.95
Aluminium daktrim recht (9).....	188.55
Aluminium daktrim hoek (4).....	91.80
Dakdoorvoer rond	inclusief
Meerprijs lariks/douglas ramen en deuren (onbehandeld)	188.00

Opties en meerprijzen:

EPDM	inclusief
Betonpoer met vellingkant (antraciet) (10)	259.50
Beton wegzakpreventie (10).....	49.50
Betonpoer met afgeronde hoeken (wit/grijs) (10)	164.50
Betonpoer met afgeronde hoeken (antraciet) (10)	199.50
Hoogteverstelling verzinkt (10).....	39.50
Hoogteverstelling RVS (10).....	69.50
Beglazingskit wit	6.95
Aluminium daktrim recht (13).....	272.35
Aluminium daktrim hoek (4).....	91.80
Dakdoorvoer rond	inclusief
Meerprijs lariks/douglas ramen en deuren (onbehandeld)	188.00



PLAT DAK OSLO TYPE 12

Oslo L type 12 B903xD380xH272cm
 Geschaafd lariks/douglas, gedroogd, A-kwaliteit en kernvrij. De ramen en deuren zijn van onbehandeld vuren.
42.7972 Potdekselplanken onbehandeld **8349.00**
42.7972ZW Potdekselplanken zwart **8869.00**

Oslo XL type 12 B1303xD430xH272cm
 Geschaafd lariks/douglas, gedroogd, A-kwaliteit en kernvrij. De ramen en deuren zijn van onbehandeld vuren.
42.7980 Potdekselplanken onbehandeld **10389.00**
42.7980ZW Potdekselplanken zwart **11079.00**

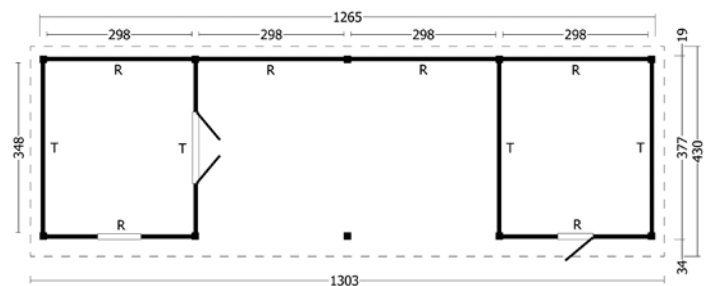
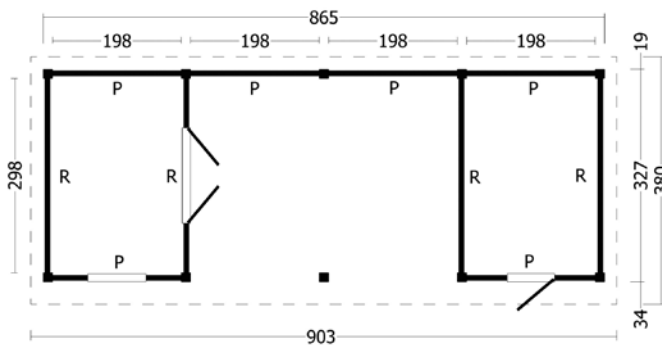

Opties en meerprijzen:

EPDM	inclusief
Betonpoer met vellingkant (antraciet) (10)	259.50
Beton wegzakpreventie (10).....	49.50
Betonpoer met afgeronde hoeken (wit/grijs) (10)	164.50
Betonpoer met afgeronde hoeken (antraciet) (10)	199.50
Hoogteverstelling verzinkt (10).....	39.50
Hoogteverstelling RVS (10).....	69.50
Beglazingskit wit	6.95
Aluminium daktrim recht (9).....	188.55
Aluminium daktrim hoek (4).....	91.80
Dakdoorvoer rond	inclusief
Meerprijs lariks/douglas ramen en deuren (onbehandeld)	254.95

Opties en meerprijzen:

EPDM	inclusief
Betonpoer met vellingkant (antraciet) (10)	259.50
Beton wegzakpreventie (10).....	49.50
Betonpoer met afgeronde hoeken (wit/grijs) (10)	164.50
Betonpoer met afgeronde hoeken (antraciet) (10)	199.50
Hoogteverstelling verzinkt (10).....	39.50
Hoogteverstelling RVS (10).....	69.50
Beglazingskit wit	6.95
Aluminium daktrim recht (13).....	272.35
Aluminium daktrim hoek (4).....	91.80
Dakdoorvoer rond	inclusief
Meerprijs lariks/douglas ramen en deuren (onbehandeld)	254.95

MODULAIRE OVERKAPPING LARIKS/DOUGLAS HAMAR

Stel uw eigen overkapping, tuinhuis, carport, sauna, garage, kapschuur, etc. samen met dit unieke modulaire systeem!
Alle onderdelen worden op maat geleverd (uitgezonderd de hekken en de schuine nok).

U kunt eenvoudig uw basispakket verlengen door er een uitbreidingsset tussen te plaatsen.

Deze kunt u desgewenst ook eenvoudig inkorten.

Tevens zijn er talloze uitvoeringen te maken door middel van het plaatsen van wanden en/of deuren en ramen.

Alle modules zijn samengesteld uit A-kwaliteit geschaafd, gedroogd en kernvrij lariks/douglas hout en worden geleverd inclusief de benodigde bevestigingsmaterialen en een uitgebreide opbouwomschrijving.

Om het u makkelijk te maken hebben we op de volgende pagina's een aantal combinatie mogelijkheden van de Hamar samengesteld.
Zit uw favoriete model er niet tussen, dan bestaat ook de mogelijkheid om zelf uw overkapping samen te stellen.

Stap 1
Kies het basismodel

Stap 2
Kies de uitbreidingsset(s)

Stap 3
Kies het wandpakket
(plus regelpakket)

Stap 4
Kies de ramen en deuren
(plus stelkozijn)

Stap 5
Kies mogelijke opties
(fundering, betonpoeren,
etc.)

U kunt de prijzen van deze overkappingen berekenen aan de hand van het prijsoverzicht per model.

Hamar L (staanders 14.5x14.5cm / liggers 4.5x14.5cm / doorloophoogte 230cm)

42.7920		Hamar L basispakket	B480xD400xH348cm.....	2659.00
42.7921		Hamar L uitbreidingsset	B212xD400xH348cm.....	1125.00
42.7934	blank	Hamar L potdeksel achter- /voorwandmodule P	B198xH230cm.....	147.95
42.7935	zwart	Hamar L potdeksel achter- /voorwandmodule P	B198xH230cm.....	189.95
42.7949		Hamar L regelpakket voor wandmodule P	B198cm	67.95
42.7938	blank	Hamar L potdeksel zijwand module R	B298xH230cm.....	207.95
42.7939	zwart	Hamar L potdeksel zijwand module R	B298xH230cm.....	274.95
42.7950		Hamar L regelpakket voor wandmodule R70	B298cm	83.95
42.7944	blank	Hamar L potdeksel zijwand topgevelmodule Y	B298cm	70.95
42.7945	zwart	Hamar L potdeksel zijwand topgevelmodule Y	B298cm	93.95
42.7953		Stelkozijn voor enkele deur/enkel raam	64.95
42.7954		Stelkozijn voor dubbele deur/dubbel raam	80.95
42.8071		Glaswand type P B198xH230cm	955.00
42.8072		Glaswand type R B298xH230cm	1439.00

Hamar XL (staanders 14.5x14.5cm / liggers 4.5x14.5cm / doorloophoogte 230cm)

42.7925		Hamar XL basispakket	B680xD450xH360cm.....	3369.00
42.7926		Hamar XL uitbreidingsset	B312xD450xH360cm.....	1439.00
42.7938	blank	Hamar XL potdeksel achter- /voorwandmodule R	B298xH230cm	207.95
42.7939	zwart	Hamar XL potdeksel achter- /voorwandmodule R	B298xH230cm.....	274.95
42.7950		Hamar XL regelpakket voor wandmodule R	B298cm	83.95
42.7942	blank	Hamar XL potdeksel zijwandmodule T	B348xH230cm.....	239.95
42.7943	zwart	Hamar XL potdeksel zijwandmodule T	B348xH348cm.....	309.95
42.7952		Hamar XL regelpakket voor wandmodule T	B348cm	96.95
42.7930	blank	Hamar XL Wandmodule G	B167x230mm	136.95
42.7931	zwart	Hamar XL Wandmodule G	B167x230mm	184.95
42.7948		Hamar XL Regelpakket G	B167cm	67.95
42.7946	blank	Hamar XL potdeksel zijwand topgevelmodule Z	B348cm	81.95
42.7947	zwart	Hamar XL potdeksel zijwand topgevelmodule Z	B348cm	105.95
42.7953		Stelkozijn voor enkele deur/enkel raam	64.95
42.7954		Stelkozijn voor dubbele deur/dubbel raam	80.95
42.8072		Glaswand type R B298xH230cm	1439.00
42.8073		Glaswand type T B348xH230cm	1799.00
42.8070		Glaswand type G B166.7xH230cm	915.00

Opties voor Hamar

45.8009	Geschaafd lariks/douglas paal	14.5x14.5x300cm gekeept	68.95
45.8029	Geschaafd lariks/douglas tussenpaal	14.5x14.5x125cm met diamantkop	29.95
9.40700	Lariks/douglas hekwerk Perfect (zie pagina 52)	H70xB280cm	69.95
35.7650	Lariks/douglas afdeklat voor hekwerk Perfect	4.5x13.5x280cm	29.95

Bij de Hamar is dakbedekking als optie te bestellen, zie pagina 405-407

De genoemde prijzen op de volgende pagina's zijn inclusief onbehandelde vuren ramen en deuren

U kunt de ramen en deuren wijzigen tegen een meer- of minderprijs, zie pagina 220, 401-403

Bij gebruik van een tussenwand dient u 1x een extra dakbalk te bestellen (45.8002)

Alle overige opties zijn te vinden vanaf pagina 400

Voor glaswanden en wamodules zie pagina 219



ZADELDAK HAMAR TYPE 1

Hamar L type 1 B478xD395xH348cm
 Geschaafd lariks/douglas, gedroogd, A-kwaliteit en kernvrij.
42.7920 **2659.00**

Hamar XL type 1 B678xD445xH360cm
 Geschaafd lariks/douglas, gedroogd, A-kwaliteit en kernvrij.
42.7925 **3369.00**

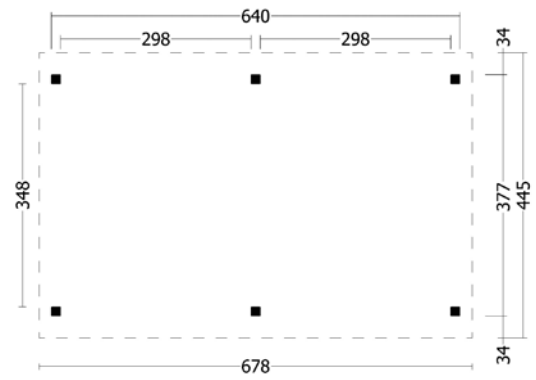
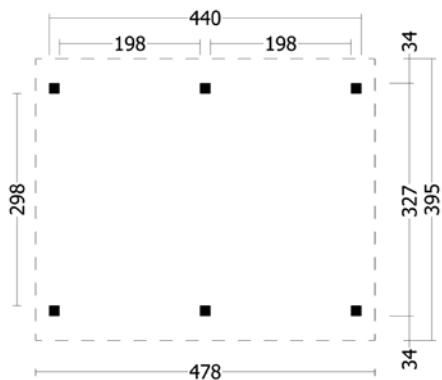

Opties en meerprijzen:

Dakshingles recht (24m ²) (8).....	191.60
Dakshingles beverstaart (24m ²) (8).....	199.60
Dakshingles hexagonaal (24m ²) (8).....	239.60
Dakpanprofielplaten (30m ²) (30).....	1198.50
Aquapan	843.45
Dakgootset kunststof 100mm (antraciet)	259.95
Dakgootset vuurverzinkt 125mm	299.95
Betonpoer met vellingkant (antraciet) (6)	155.70
Beton wegzakpreventie (6).....	29.70
Betonpoer met afgeronde hoeken (wit/grijs) (6).....	98.70
Betonpoer met afgeronde hoeken (antraciet) (6)	119.70
Hoogteverstelling verzinkt (6).....	23.70
Hoogteverstelling RVS (6).....	41.70
Kit voor dakbedekking (3).....	23.85

Opties en meerprijzen:

Dakshingles recht (39m ²) (13).....	311.35
Dakshingles beverstaart (39m ²) (13).....	324.35
Dakshingles hexagonaal (39m ²) (13).....	389.35
Dakpanprofielplaten (40m ²) (40).....	1598.00
Aquapan	1632.40
Dakgootset kunststof 100mm (antraciet)	397.85
Dakgootset vuurverzinkt 125mm	519.90
Betonpoer met vellingkant (antraciet) (6)	155.70
Beton wegzakpreventie (6).....	29.70
Betonpoer met afgeronde hoeken (wit/grijs) (6).....	98.70
Betonpoer met afgeronde hoeken (antraciet) (6)	119.70
Hoogteverstelling verzinkt (6).....	23.70
Hoogteverstelling RVS (6).....	41.70
Kit voor dakbedekking (4).....	31.80



ZADELDAK HAMAR TYPE 2

Hamar L type 2 B478xD395xH348cm

Geschaafd lariks/douglas, gedroogd, A-kwaliteit en kernvrij.

42.7922	Potdekselplanken onbehandeld	3525.00
42.7922ZW	Potdekselplanken zwart	3725.00

Hamar XL type 2 B678xD445xH360cm

Geschaafd lariks/douglas, gedroogd, A-kwaliteit en kernvrij.

42.7927	Potdekselplanken onbehandeld	4455.00
42.7927ZW	Potdekselplanken zwart	4699.00

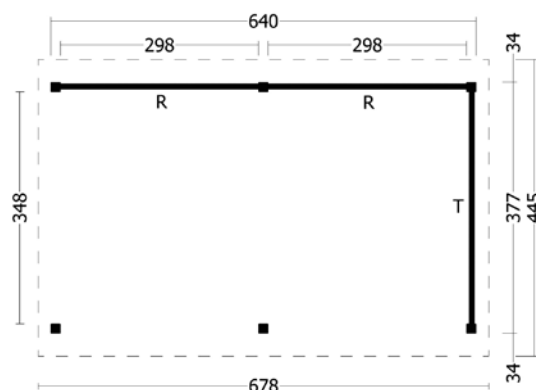
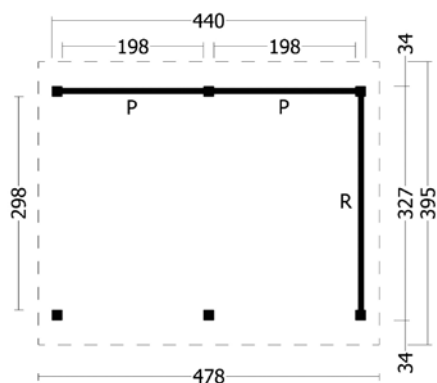

Opties en meerprijzen:

Dakshingles recht (24m ²) (8)	191.60
Dakshingles beverstaart (24m ²) (8)	199.60
Dakshingles hexagonaal (24m ²) (8)	239.60
Dakpanprofielplaten (30m ²) (30)	1198.50
Aquapan	843.45
Dakgootset kunststof 100mm (antraciet)	259.95
Dakgootset vuurverzinkt 125mm	299.95
Betonpoer met vellingkant (antraciet) (6)	155.70
Beton wegzakpreventie (6)	29.70
Betonpoer met afgeronde hoeken (wit/grijs) (6)	98.70
Betonpoer met afgeronde hoeken (antraciet) (6)	119.70
Hoogteverstelling verzinkt (6)	23.70
Hoogteverstelling RVS (6)	41.70
Kit voor dakbedekking (3)	23.85

Opties en meerprijzen:

Dakshingles recht (39m ²) (13)	311.35
Dakshingles beverstaart (39m ²) (13)	324.35
Dakshingles hexagonaal (39m ²) (13)	389.35
Dakpanprofielplaten (40m ²) (40)	1598.00
Aquapan	1632.40
Dakgootset kunststof 100mm (antraciet)	397.85
Dakgootset vuurverzinkt 125mm	519.90
Betonpoer met vellingkant (antraciet) (6)	155.70
Beton wegzakpreventie (6)	29.70
Betonpoer met afgeronde hoeken (wit/grijs) (6)	98.70
Betonpoer met afgeronde hoeken (antraciet) (6)	119.70
Hoogteverstelling verzinkt (6)	23.70
Hoogteverstelling RVS (6)	41.70
Kit voor dakbedekking (4)	31.80



ZADELDAK HAMAR TYPE 3

Hamar L type 3 B478xD395xH348cm

Geschaafd lariks/douglas, gedroogd, A-kwaliteit en kernvrij. De ramen en deuren zijn van onbehandeld vuren.

42.7923	Potdekselplanken onbehandeld	4655.00
42.7923ZW	Potdekselplanken zwart	4959.00

Hamar XL type 3 B678xD445xH360cm

Geschaafd lariks/douglas, gedroogd, A-kwaliteit en kernvrij. De ramen en deuren zijn van onbehandeld vuren.

42.7928	Potdekselplanken onbehandeld	5699.00
42.7928ZW	Potdekselplanken zwart	6090.00

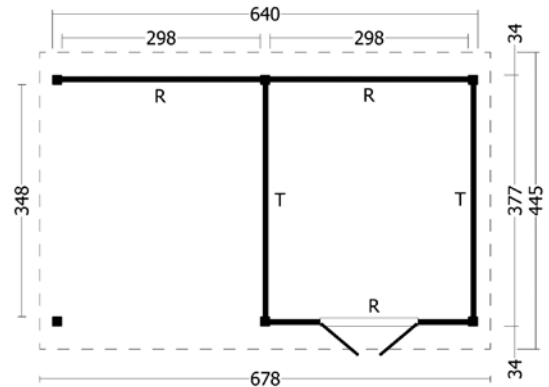
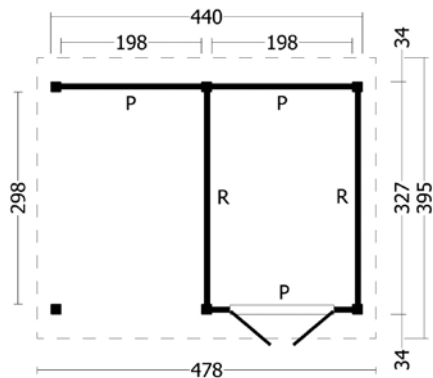

Opties en meerprijzen:

Dakshingles recht (24m ²) (8)	191.60
Dakshingles beverstaart (24m ²) (8)	199.60
Dakshingles hexagonaal (24m ²) (8)	239.60
Dakpanprofielplaten (30m ²) (30)	1198.50
Aquapan	843.45
Dakgootset kunststof 100mm (antraciet)	259.95
Dakgootset vuurverzinkt 125mm	299.95
Betonpoer met vellingkant (antraciet) (6)	155.70
Beton wegzakpreventie (6)	29.70
Betonpoer met afgeronde hoeken (wit/grijs) (6)	98.70
Betonpoer met afgeronde hoeken (antraciet) (6)	119.70
Hoogteverstelling verzinkt (6)	23.70
Hoogteverstelling RVS (6)	41.70
Kit voor dakbedekking (3)	23.85
Beglazingskit wit	6.95
Meerprijs lariks/douglas ramen en deuren (onbehandeld)	20.00

Opties en meerprijzen:

Dakshingles recht (39m ²) (13)	311.35
Dakshingles beverstaart (39m ²) (13)	324.35
Dakshingles hexagonaal (39m ²) (13)	389.35
Dakpanprofielplaten (40m ²) (40)	1598.00
Aquapan	1632.40
Dakgootset kunststof 100mm (antraciet)	397.85
Dakgootset vuurverzinkt 125mm	519.90
Betonpoer met vellingkant (antraciet) (6)	155.70
Beton wegzakpreventie (6)	29.70
Betonpoer met afgeronde hoeken (wit/grijs) (6)	98.70
Betonpoer met afgeronde hoeken (antraciet) (6)	119.70
Hoogteverstelling verzinkt (6)	23.70
Hoogteverstelling RVS (6)	41.70
Kit voor dakbedekking (4)	31.80
Beglazingskit wit	6.95
Meerprijs lariks/douglas ramen en deuren (onbehandeld)	20.00



ZADELDAK HAMAR TYPE 4

Hamar L type 4 B478xD395xH348cm

Geschaafd lariks/douglas, gedroogd, A-kwaliteit en kernvrij. De ramen en deuren zijn van onbehandeld vuren.

42.7924	Potdekselplanken onbehandeld	5319.00
42.7924ZW	Potdekselplanken zwart	5665.00

Hamar XL type 4 B678xD445xH360cm

Geschaafd lariks/douglas, gedroogd, A-kwaliteit en kernvrij. De ramen en deuren zijn van onbehandeld vuren.

42.7929	Potdekselplanken onbehandeld	6440.00
42.7929ZW	Potdekselplanken zwart	6895.00

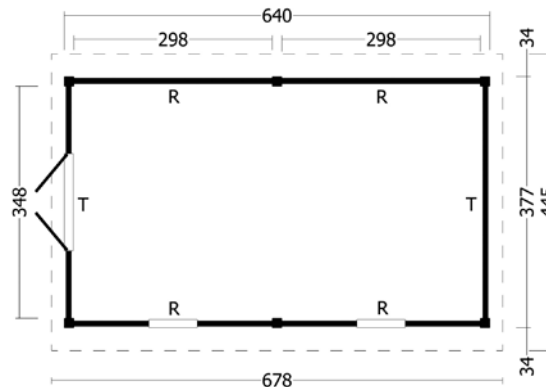
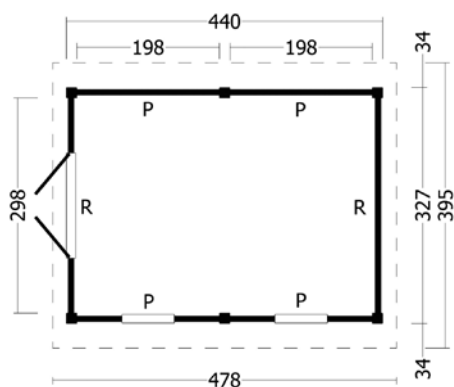

Opties en meerprijzen:

Dakshingles recht (24m ²) (8)	191.60
Dakshingles beverstaart (24m ²) (8)	199.60
Dakshingles hexagonaal (24m ²) (8)	239.60
Dakpanprofielplaten (30m ²) (30)	1198.50
Aquapan	843.45
Dakgootset kunststof 100mm (antraciet)	259.95
Dakgootset vuurverzinkt 125mm	299.95
Betonpoer met vellingkant (antraciet) (6)	155.70
Beton wegzakpreventie (6)	29.70
Betonpoer met afgeronde hoeken (wit/grijs) (6)	98.70
Betonpoer met afgeronde hoeken (antraciet) (6)	119.70
Hoogteverstelling verzinkt (6)	23.70
Hoogteverstelling RVS (6)	41.70
Kit voor dakbedekking (3)	23.85
Beglazingskit wit	6.95
Meerprijs lariks/douglas ramen en deuren (onbehandeld)	188.00

Opties en meerprijzen:

Dakshingles recht (39m ²) (13)	311.35
Dakshingles beverstaart (39m ²) (13)	324.35
Dakshingles hexagonaal (39m ²) (13)	389.35
Dakpanprofielplaten (40m ²) (40)	1598.00
Aquapan	1632.40
Dakgootset kunststof 100mm (antraciet)	397.85
Dakgootset vuurverzinkt 125mm	519.90
Betonpoer met vellingkant (antraciet) (6)	155.70
Beton wegzakpreventie (6)	29.70
Betonpoer met afgeronde hoeken (wit/grijs) (6)	98.70
Betonpoer met afgeronde hoeken (antraciet) (6)	119.70
Hoogteverstelling verzinkt (6)	23.70
Hoogteverstelling RVS (6)	41.70
Kit voor dakbedekking (4)	31.80
Beglazingskit wit	6.95
Meerprijs lariks/douglas ramen en deuren (onbehandeld)	188.00



ZADELDAK HAMAR TYPE 5

Hamar L type 5 B690xD395xH348cm
 Geschaafd lariks/douglas, gedroogd, A-kwaliteit en kernvrij.
42.7997 **3785.00**

Hamar XL type 5 B990xD445xH360cm
 Geschaafd lariks/douglas, gedroogd, A-kwaliteit en kernvrij.
42.8005 **4815.00**

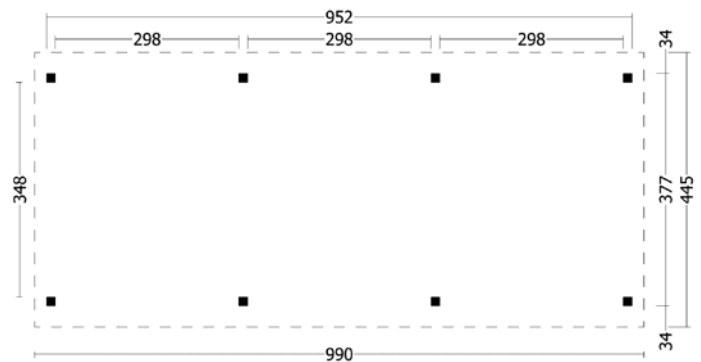
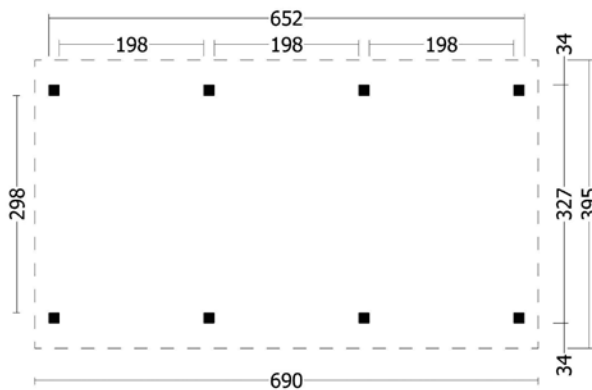

Opties en meerprijzen:

Dakshingles recht (36m ²) (12)	287.40
Dakshingles beverstaart (36m ²) (12)	299.40
Dakshingles hexagonaal (36m ²) (12)	359.40
Dakpanprofielplaten (40m ²) (40)	1598.00
Aquapan	1188.50
Dakgootset kunststof 100mm (antraciet)	397.85
Dakgootset vuurverzinkt 125mm	519.90
Betonpoer met vellingkant (antraciet) (8)	207.60
Beton wegzakpreventie (8)	39.60
Betonpoer met afgeronde hoeken (wit/grijs) (8)	131.60
Betonpoer met afgeronde hoeken (antraciet) (8)	159.60
Hoogteverstelling verzinkt (8)	31.60
Hoogteverstelling RVS (8)	55.60
Kit voor dakbedekking (4)	31.80

Opties en meerprijzen:

Dakshingles recht (54m ²) (18)	431.10
Dakshingles beverstaart (54m ²) (18)	449.10
Dakshingles hexagonaal (54m ²) (18)	539.10
Dakpanprofielplaten (51m ²) (51)	2037.45
Aquapan	2267.70
Dakgootset kunststof 100mm (antraciet)	553.75
Dakgootset vuurverzinkt 125mm	739.85
Betonpoer met vellingkant (antraciet) (8)	207.60
Beton wegzakpreventie (8)	39.60
Betonpoer met afgeronde hoeken (wit/grijs) (8)	131.60
Betonpoer met afgeronde hoeken (antraciet) (8)	159.60
Hoogteverstelling verzinkt (8)	31.60
Hoogteverstelling RVS (8)	55.60
Kit voor dakbedekking (6)	47.70



ZADELDAK HAMAR TYPE 6

Hamar L type 6 B690xD395xH348cm
 Geschaafd lariks/douglas, gedroogd, A-kwaliteit en kernvrij.
42.7998 Potdekselplanken onbehandeld **5219.00**
42.7998ZW Potdekselplanken zwart **5495.00**

Hamar XL type 6 B990xD445xH360cm
 Geschaafd lariks/douglas, gedroogd, A-kwaliteit en kernvrij.
42.8006 Potdekselplanken onbehandeld **6529.00**
42.8006ZW Potdekselplanken zwart **6895.00**

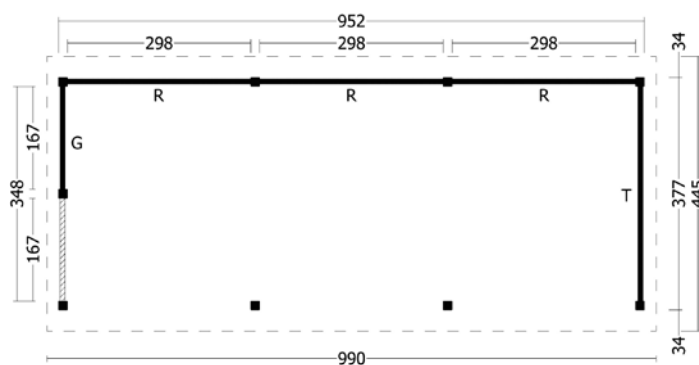
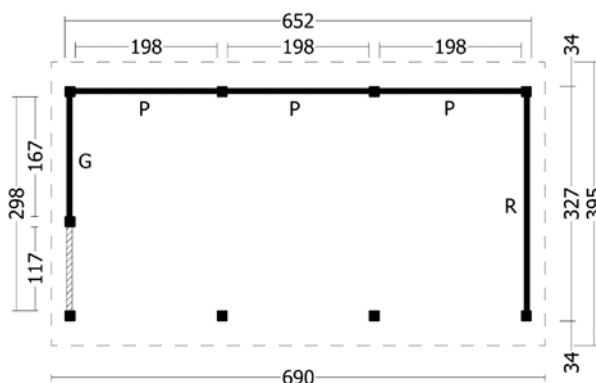

Opties en meerprijzen:

Dakshingles recht (36m ²) (12).....	287.40
Dakshingles beverstaart (36m ²) (12).....	299.40
Dakshingles hexagonaal (36m ²) (12).....	359.40
Dakpanprofielplaten (40m ²) (40).....	1598.00
Aquapan	1188.50
Dakgootset kunststof 100mm (antraciet)	397.85
Dakgootset vuurverzinkt 125mm	519.90
Betonpoer met vellingkant (antraciet) (9)	233.55
Beton wegzakpreventie (9).....	44.55
Betonpoer met afgeronde hoeken (wit/grijs) (9).....	148.05
Betonpoer met afgeronde hoeken (antraciet) (9).....	179.55
Hoogteverstelling verzinkt (9).....	35.55
Hoogteverstelling RVS (9).....	62.55
Kit voor dakbedekking (4).....	31.80

Opties en meerprijzen:

Dakshingles recht (54m ²) (18).....	431.10
Dakshingles beverstaart (54m ²) (18).....	449.10
Dakshingles hexagonaal (54m ²) (18).....	539.10
Dakpanprofielplaten (51m ²) (51).....	2037.45
Aquapan	2267.70
Dakgootset kunststof 100mm (antraciet)	553.75
Dakgootset vuurverzinkt 125mm	739.85
Betonpoer met vellingkant (antraciet) (9)	233.55
Beton wegzakpreventie (9).....	44.55
Betonpoer met afgeronde hoeken (wit/grijs) (9).....	148.05
Betonpoer met afgeronde hoeken (antraciet) (9).....	179.55
Hoogteverstelling verzinkt (9).....	35.55
Hoogteverstelling RVS (9).....	62.55
Kit voor dakbedekking (6).....	47.70



ZADELDAK HAMAR TYPE 7

Hamar L type 7 B690xD395xH348cm

Geschaafd lariks/douglas, gedroogd, A-kwaliteit en kernvrij. De ramen en deuren zijn van onbehandeld vuren.

42.7999	Potdekselplanken onbehandeld	6465.00
42.7999ZW	Potdekselplanken zwart	6825.00

Hamar XL type 7 B990xD445xH360cm

Geschaafd lariks/douglas, gedroogd, A-kwaliteit en kernvrij. De ramen en deuren zijn van onbehandeld vuren.

42.8007	Potdekselplanken onbehandeld	7999.00
42.8007ZW	Potdekselplanken zwart	8469.00

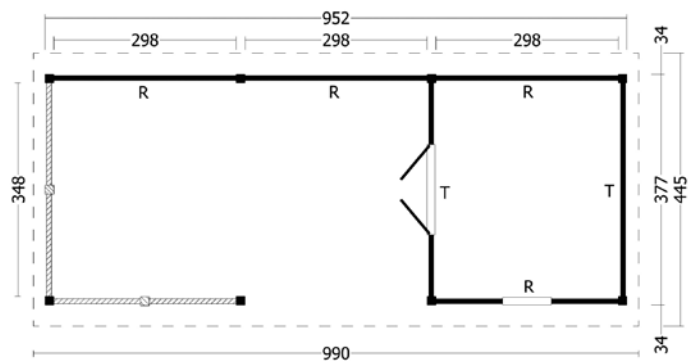
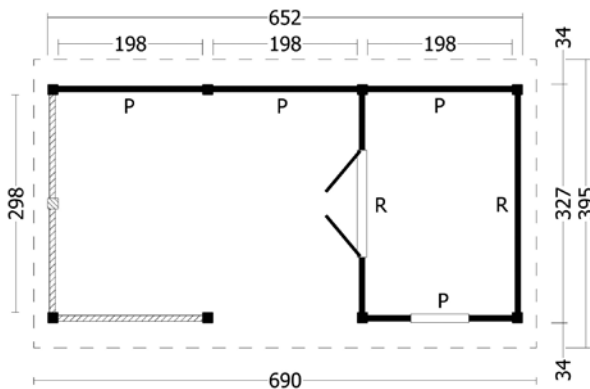

Opties en meerprijzen:

Dakshingles recht (36m ²) (12)	287.40
Dakshingles beverstaart (36m ²) (12)	299.40
Dakshingles hexagonaal (36m ²) (12)	359.40
Dakpanprofielplaten (40m ²) (40)	1598.00
Aquapan	1188.50
Dakgootset kunststof 100mm (antraciet)	397.85
Dakgootset vuurverzinkt 125mm	519.90
Betonpoer met vellingkant (antraciet) (9)	233.55
Beton wegzakpreventie (9)	44.55
Betonpoer met afgeronde hoeken (wit/grijs) (9)	148.05
Betonpoer met afgeronde hoeken (antraciet) (9)	179.55
Hoogteverstelling verzinkt (9)	35.55
Hoogteverstelling RVS (9)	62.55
Kit voor dakbedekking (4)	31.80
Beglazingskit wit	6.95
Meerprijs lariks/douglas ramen en deuren (onbehandeld)	104.00

Opties en meerprijzen:

Dakshingles recht (54m ²) (18)	431.10
Dakshingles beverstaart (54m ²) (18)	449.10
Dakshingles hexagonaal (54m ²) (18)	539.10
Dakpanprofielplaten (51m ²) (51)	2037.45
Aquapan	2267.70
Dakgootset kunststof 100mm (antraciet)	553.75
Dakgootset vuurverzinkt 125mm	739.85
Betonpoer met vellingkant (antraciet) (10)	259.50
Beton wegzakpreventie (10)	49.50
Betonpoer met afgeronde hoeken (wit/grijs) (10)	164.50
Betonpoer met afgeronde hoeken (antraciet) (10)	199.50
Hoogteverstelling verzinkt (10)	39.50
Hoogteverstelling RVS (10)	69.50
Kit voor dakbedekking (6)	47.70
Beglazingskit wit	6.95
Meerprijs lariks/douglas ramen en deuren (onbehandeld)	104.00



ZADELDAK HAMAR TYPE 8

Hamar L type 8 B690xD395xH348cm

Geschaafd lariks/douglas, gedroogd, A-kwaliteit en kernvrij. De ramen en deuren zijn van onbehandeld vuren.

42.8000	Potdekselplanken onbehandeld	6619.00
42.8000ZW	Potdekselplanken zwart	7049.00

Hamar XL type 8 B990xD445xH360cm

Geschaafd lariks/douglas, gedroogd, A-kwaliteit en kernvrij. De ramen en deuren zijn van onbehandeld vuren.

42.8008	Potdekselplanken onbehandeld	8199.00
42.8008ZW	Potdekselplanken zwart	8795.00

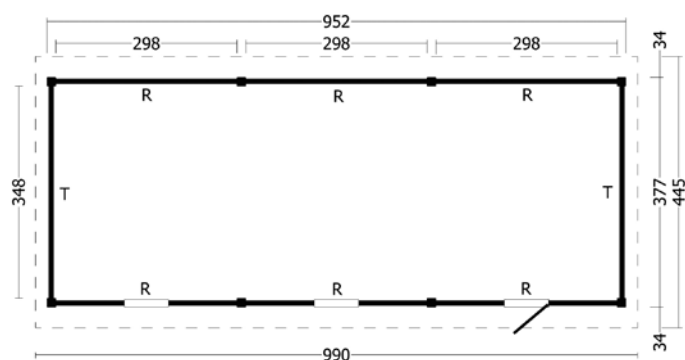
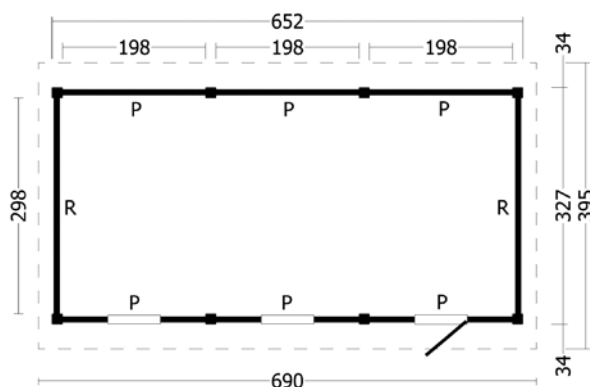

Opties en meerprijzen:

Dakshingles recht (36m ²) (12)	287.40
Dakshingles beverstaart (36m ²) (12)	299.40
Dakshingles hexagonaal (36m ²) (12)	359.40
Dakpanprofielplaten (40m ²) (40)	1598.00
Aquapan	1188.50
Dakgootset kunststof 100mm (antraciet)	397.85
Dakgootset vuurverzinkt 125mm	519.90
Betonpoer met vellingkant (antraciet) (8)	207.60
Beton wegzakpreventie (8)	39.60
Betonpoer met afgeronde hoeken (wit/grijs) (8)	131.60
Betonpoer met afgeronde hoeken (antraciet) (8)	159.60
Hoogteverstelling verzinkt (8)	31.60
Hoogteverstelling RVS (8)	55.60
Kit voor dakbedekking (4)	31.80
Beglazingskit wit	6.95
Meerprijs lariks/douglas ramen en deuren (onbehandeld)	318.95

Opties en meerprijzen:

Dakshingles recht (54m ²) (18)	431.10
Dakshingles beverstaart (54m ²) (18)	449.10
Dakshingles hexagonaal (54m ²) (18)	539.10
Dakpanprofielplaten (51m ²) (51)	2037.45
Aquapan	2267.70
Dakgootset kunststof 100mm (antraciet)	553.75
Dakgootset vuurverzinkt 125mm	739.85
Betonpoer met vellingkant (antraciet) (8)	207.60
Beton wegzakpreventie (8)	39.60
Betonpoer met afgeronde hoeken (wit/grijs) (8)	131.60
Betonpoer met afgeronde hoeken (antraciet) (8)	159.60
Hoogteverstelling verzinkt (8)	31.60
Hoogteverstelling RVS (8)	55.60
Kit voor dakbedekking (6)	47.70
Beglazingskit wit	6.95
Meerprijs lariks/douglas ramen en deuren (onbehandeld)	318.95



ZADELDAK HAMAR TYPE 9

Hamar L type 9 B903xD395xH348cm
 Geschaafd lariks/douglas, gedroogd, A-kwaliteit en kernvrij.
42.8001 **4909.00**

Hamar XL type 9 B1303xD445xH360cm
 Geschaafd lariks/douglas, gedroogd, A-kwaliteit en kernvrij.
42.8009 **6249.00**

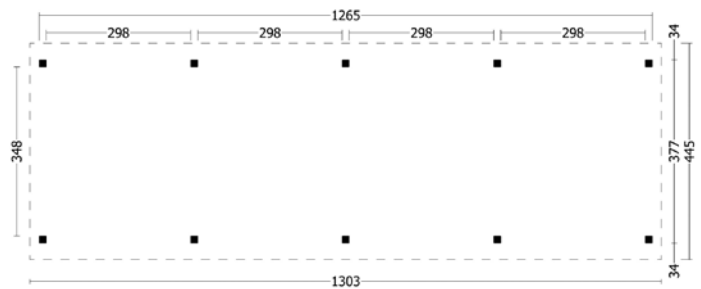
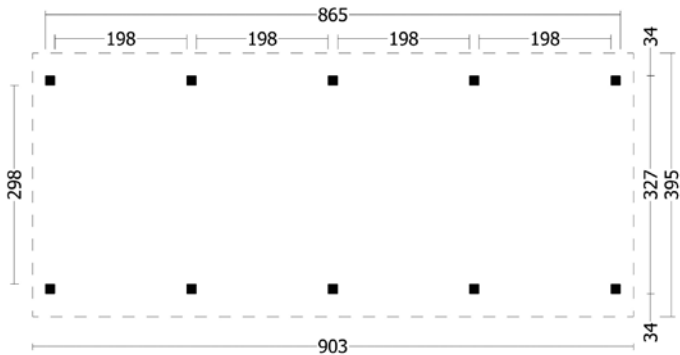

Opties en meerprijzen:

Dakshingles recht (42m ²) (14).....	335.30
Dakshingles beverstaart (42m ²) (14).....	349.30
Dakshingles hexagonaal (42m ²) (14).....	419.30
Dakpanprofielplaten (51m ²) (51).....	2037.45
Aquapan	1525.60
Dakgootset kunststof 100mm (antraciet)	475.80
Dakgootset vuurverzinkt 125mm	519.90
Betonpoer met vellingkant (antraciet) (10)	259.50
Beton wegzakpreventie (10).....	49.50
Betonpoer met afgeronde hoeken (wit/grijs) (10).....	164.50
Betonpoer met afgeronde hoeken (antraciet) (10).....	199.50
Hoogteverstelling verzinkt (10).....	39.50
Hoogteverstelling RVS (10).....	69.50
Kit voor dakbedekking (4).....	31.80

Opties en meerprijzen:

Dakshingles recht (66m ²) (22).....	526.90
Dakshingles beverstaart (66m ²) (22).....	548.90
Dakshingles hexagonaal (66m ²) (22).....	658.90
Dakpanprofielplaten (68m ²) (68).....	2716.60
Aquapan	2884.10
Dakgootset kunststof 100mm (antraciet)	631.70
Dakgootset vuurverzinkt 125mm	959.80
Betonpoer met vellingkant (antraciet) (10)	259.50
Beton wegzakpreventie (10).....	49.50
Betonpoer met afgeronde hoeken (wit/grijs) (10).....	164.50
Betonpoer met afgeronde hoeken (antraciet) (10).....	199.50
Hoogteverstelling verzinkt (10).....	39.50
Hoogteverstelling RVS (10).....	69.50
Kit voor dakbedekking (7).....	55.65



ZADELDAK HAMAR TYPE 10

Hamar L type 10 B903xD395xH348cm

Geschaafd lariks/douglas, gedroogd, A-kwaliteit en kernvrij. De ramen en deuren zijn van onbehandeld vuren.

42.8002	Potdekselplanken onbehandeld	7419.00
42.8002ZW	Potdekselplanken zwart	7855.00

Hamar XL type 10 B1303xD445xH360cm

Geschaafd lariks/douglas, gedroogd, A-kwaliteit en kernvrij. De ramen en deuren zijn van onbehandeld vuren.

42.8010	Potdekselplanken onbehandeld	9245.00
42.8010ZW	Potdekselplanken zwart	9825.00

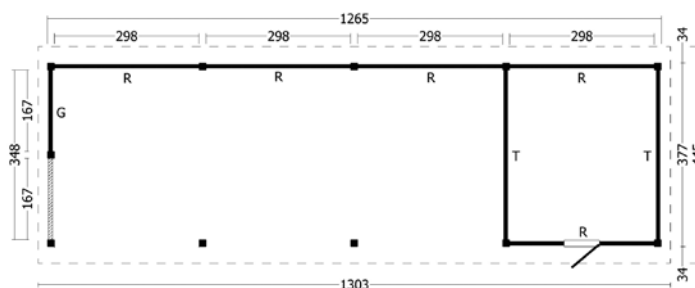
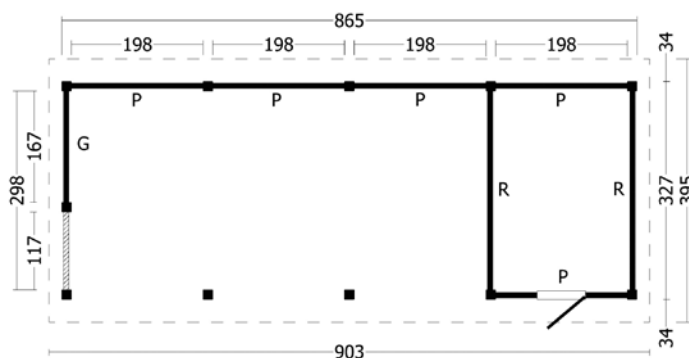

Opties en meerprijzen:

Dakshingles recht (42m ²) (14)	335.30
Dakshingles beverstaart (42m ²) (14)	349.30
Dakshingles hexagonaal (42m ²) (14)	419.30
Dakpanprofielplaten (51m ²) (51)	2037.45
Aquapan	1525.60
Dakgootset kunststof 100mm (antraciet)	475.80
Dakgootset vuurverzinkt 125mm	519.90
Betonpoer met vellingkant (antraciet) (11)	285.45
Beton wegzakpreventie (11)	54.45
Betonpoer met afgeronde hoeken (wit/grijs) (11)	180.95
Betonpoer met afgeronde hoeken (antraciet) (11)	219.45
Hoogteverstelling verzinkt (11)	43.45
Hoogteverstelling RVS (11)	76.45
Kit voor dakbedekking (4)	31.80
Meerprijs lariks/douglas ramen en deuren (onbehandeld)	150.95

Opties en meerprijzen:

Dakshingles recht (66m ²) (22)	526.90
Dakshingles beverstaart (66m ²) (22)	548.90
Dakshingles hexagonaal (66m ²) (22)	658.90
Dakpanprofielplaten (68m ²) (68)	2716.60
Aquapan	2884.10
Dakgootset kunststof 100mm (antraciet)	631.70
Dakgootset vuurverzinkt 125mm	959.80
Betonpoer met vellingkant (antraciet) (11)	285.45
Beton wegzakpreventie (11)	54.45
Betonpoer met afgeronde hoeken (wit/grijs) (11)	180.95
Betonpoer met afgeronde hoeken (antraciet) (11)	219.45
Hoogteverstelling verzinkt (11)	43.45
Hoogteverstelling RVS (11)	76.45
Kit voor dakbedekking (7)	55.65
Meerprijs lariks/douglas ramen en deuren (onbehandeld)	150.95



ZADELDAK HAMAR TYPE 11

Hamar L type 11 B903xD395xH348cm

Geschaafd lariks/douglas, gedroogd, A-kwaliteit en kernvrij. De ramen en deuren zijn van onbehandeld vuren.

42.8003	Potdekselplanken onbehandeld	8025.00
42.8003ZW	Potdekselplanken zwart	8450.00

Hamar XL type 11 B1303xD445xH360cm

Geschaafd lariks/douglas, gedroogd, A-kwaliteit en kernvrij. De ramen en deuren zijn van onbehandeld vuren.

42.8011	Potdekselplanken onbehandeld	9925.00
42.8011ZW	Potdekselplanken zwart	10525.00

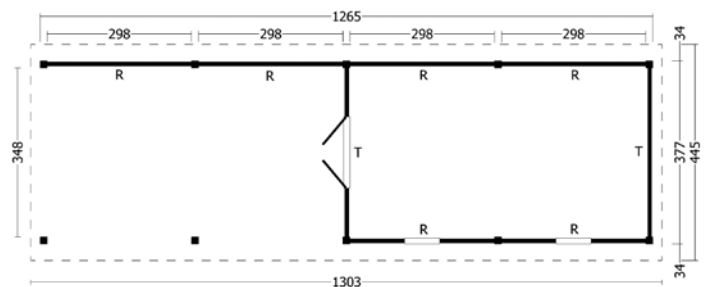
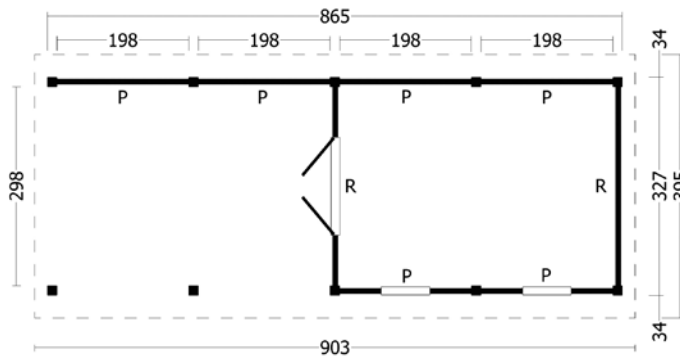

Opties en meerprijzen:

Dakshingles recht (42m ²) (14)	335.30
Dakshingles beverstaart (42m ²) (14)	349.30
Dakshingles hexagonaal (42m ²) (14)	419.30
Dakpanprofielplaten (51m ²) (51)	2037.45
Aquapan	1525.60
Dakgootset kunststof 100mm (antraciet)	475.80
Dakgootset vuurverzinkt 125mm	519.90
Betonpoer met vellingkant (antraciet) (10)	259.50
Beton wegzakpreventie (10)	49.50
Betonpoer met afgeronde hoeken (wit/grijs) (10)	164.50
Betonpoer met afgeronde hoeken (antraciet) (10)	199.50
Hoogteverstelling verzinkt (10)	39.50
Hoogteverstelling RVS (10)	69.50
Kit voor dakbedekking (4)	31.80
Beglazingskit wit	6.95
Meerprijs lariks/douglas ramen en deuren (onbehandeld)	188.00

Opties en meerprijzen:

Dakshingles recht (66m ²) (22)	526.90
Dakshingles beverstaart (66m ²) (22)	548.90
Dakshingles hexagonaal (66m ²) (22)	658.90
Dakpanprofielplaten (68m ²) (68)	2716.60
Aquapan	2884.10
Dakgootset kunststof 100mm (antraciet)	631.70
Dakgootset vuurverzinkt 125mm	959.80
Betonpoer met vellingkant (antraciet) (10)	259.50
Beton wegzakpreventie (10)	49.50
Betonpoer met afgeronde hoeken (wit/grijs) (10)	164.50
Betonpoer met afgeronde hoeken (antraciet) (10)	199.50
Hoogteverstelling verzinkt (10)	39.50
Hoogteverstelling RVS (10)	69.50
Kit voor dakbedekking (7)	55.65
Beglazingskit wit	6.95
Meerprijs lariks/douglas ramen en deuren (onbehandeld)	188.00



ZADELDAK HAMAR TYPE 12

Hamar L type 12 B903xD395xH348cm

Geschaafd lariks/douglas, gedroogd, A-kwaliteit en kernvrij. De ramen en deuren zijn van onbehandeld vuren.

42.8004	Potdekselplanken onbehandeld	8725.00
42.8004ZW	Potdekselplanken zwart	9295.00

Hamar XL type 12 B1303xD445xH360cm

Geschaafd lariks/douglas, gedroogd, A-kwaliteit en kernvrij. De ramen en deuren zijn van onbehandeld vuren.

42.8012	Potdekselplanken onbehandeld	10725.00
42.8012ZW	Potdekselplanken zwart	11450.00

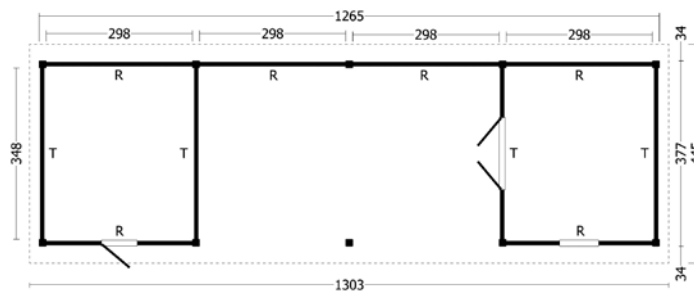
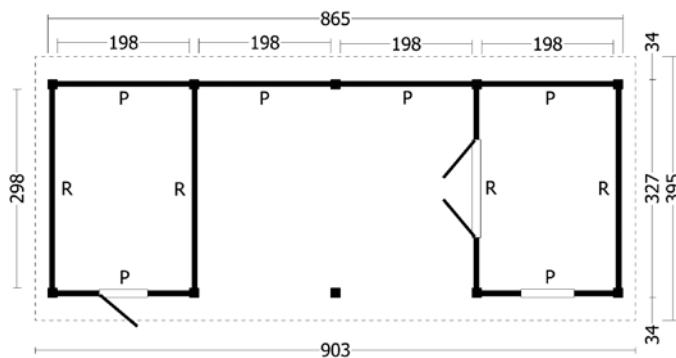

Opties en meerprijzen:

Dakshingles recht (42m ²) (14)	335.30
Dakshingles beverstaart (42m ²) (14)	349.30
Dakshingles hexagonaal (42m ²) (14)	419.30
Dakpanprofielplaten (51m ²) (51)	2037.45
Aquapan	1525.60
Dakgootset kunststof 100mm (antraciet)	475.80
Dakgootset vuurverzinkt 125mm	519.90
Betonpoer met vellingkant (antraciet) (10)	259.50
Beton wegzakpreventie (10)	49.50
Betonpoer met afgeronde hoeken (wit/grijs) (10)	164.50
Betonpoer met afgeronde hoeken (antraciet) (10)	199.50
Hoogteverstelling verzinkt (10)	39.50
Hoogteverstelling RVS (10)	69.50
Kit voor dakbedekking (4)	31.80
Beglazingskit wit	6.95
Meerprijs lariks/douglas ramen en deuren (onbehandeld)	254.95

Opties en meerprijzen:

Dakshingles recht (66m ²) (22)	526.90
Dakshingles beverstaart (66m ²) (22)	548.90
Dakshingles hexagonaal (66m ²) (22)	658.90
Dakpanprofielplaten (68m ²) (68)	2716.60
Aquapan	2884.10
Dakgootset kunststof 100mm (antraciet)	631.70
Dakgootset vuurverzinkt 125mm	959.80
Betonpoer met vellingkant (antraciet) (10)	259.50
Beton wegzakpreventie (10)	49.50
Betonpoer met afgeronde hoeken (wit/grijs) (10)	164.50
Betonpoer met afgeronde hoeken (antraciet) (10)	199.50
Hoogteverstelling verzinkt (10)	39.50
Hoogteverstelling RVS (10)	69.50
Kit voor dakbedekking (7)	55.65
Beglazingskit wit	6.95
Meerprijs lariks/douglas ramen en deuren (onbehandeld)	254.95



Afgebeelde combinatie
€ 10.571,45

Industrielook Lariks Glaswanden, Ramen en Deuren.

Lariks/ Douglas 54mm dik met vaste roedes. Gelamineerd hout met enkel veiligheidsglas, inclusief tochtprofielen, zwaar RVS hang en sluit werk. De glaswanden worden op maat geleverd t.b.v. de modulaire overkappingen Oslo, Hamar en Bergen.

Op de plattegrond van de desbetreffende overkapping vind u de corresponderende letter die overeenkomt met het type glaswand. De ramen en deuren kunt u in elke overkapping plaatsen.



Afgebeelde combinatie
€ 10.235,25



Zwarte glas wanden zijn ook mogelijk, prijs en levertijd op aanvraag.



Afgebeelde combinatie
€ 4.708,70

365.00

42.8066
Enkel uitzetraam De Luxe
 B73xH125.7cm
 Inclusief kozijn



639.00

42.8065
Dubbel draairaam De Luxe
 B140.1xH125.7cm
 Inclusief kozijn



899.00

42.8062
Dubbele deur De Luxe
 B184.4xH232cm
 Inclusief kozijn en voorgereesd slotgat



Onze glaswanden zijn:
 - Snel en eenvoudig te monteren
 - Koppelbare raammodules
 - Glas geplaatst en afgekit

Dubbele schuifdeur De Luxe

Inclusief rails, hang en sluitwerk systeem

42.8063 Schuifdeur 1045.00
 B176xH227.4cm
 42.8076 Montage set t.b.v. 89.50
 schuifdeur
 Inhoud:
 Extra dakliggers
 Schroeven



Dubbele schuifdeur XL De Luxe

Inclusief rails, hang en sluitwerk systeem

42.8074 Schuifdeur 1855.00
 B300xH227.4cm
 42.8075 Montage set t.b.v. 167.50
 schuifdeur XL
 Inhoud:
 Extra dakliggers
 Schroeven



Vaste glaswand De Luxe
 met stelkozijnset

42.8067 Type A 499.00
 B84.5xH230cm
 42.8068 Type B 499.00
 B89.1xH230cm
 42.8069 Type C 519.00
 B100.4xH230cm



Vaste Glaswand De Luxe 2 delig
 met stelkozijnset

42.8070 Type G 915.00
 B166.7xH230cm
 42.8071 Type P 955.00
 B198xH230cm



1439.00

42.8072
Vaste glaswand De Luxe Type R
 3 delig
 B298xH230cm
 Met stelkozijnset



1799.00

42.8073
Vaste glaswand De Luxe Type T
 4 delig
 B348xH230cm
 Met stelkozijnset



nieuw

Lariks/douglas ramen en deuren, inclusief kozijn, met enkel glas voor overkappingen en buitenverblijven.
 * LD (linksdraaiend) RD (rechtsdraaiend) Let op! De maten van de ramen en deuren zijn sponningmaten.



Vast raam
42.8020 B59.2xH76.2cm **145.95**
 Inclusief 2 soorten voorzetroedes
 Exclusief tochtstrip



Enkel draairaam LD*
42.7957 B72.6xH89.6cm **227.95**
 Inclusief 2 soorten voorzetroedes
 Exclusief tochtstrip



Enkel uitzetraam
42.7956 B85.2xH125.2cm **253.95**
 Inclusief 2 soorten voorzetroedes
 Exclusief tochtstrip



Enkele deur met glas
42.7958 B81.4xH197.6cm LD* **329.95**
42.7959 B81.4xH197.6cm RD* **329.95**
 Inclusief RVS cilinderslot
 Inclusief 2 soorten voorzetroedes
 Exclusief tochtstrip



Dubbele deur met glas
42.7960 B154.6xH197.6cm **534.95**
 Inclusief RVS cilinderslot
 Inclusief 2 soorten voorzetroedes
 Exclusief tochtstrip



Enkele opgeklampte deur
42.7961 B86.4xH199.6cm **317.95**
 Exclusief beslag en cilinderslot
 Zowel links- als rechtsdraaiend
 Exclusief tochtstrip



Dubbele opgeklampte deur
42.7962 B164.6xH199.6cm **525.95**
 Exclusief beslag en cilinderslot
 Zowel links- als rechtsdraaiend
 Exclusief tochtstrip

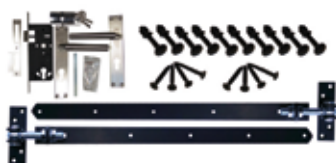

Beslagset zwart t.b.v. enkele klampdeur
42.7963 **102.95**
 Inclusief RVS cilinderslot

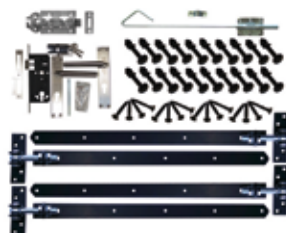

Beslagset zwart t.b.v. dubbele klampdeur
42.7964 **166.95**
 Inclusief RVS cilinderslot



Tochtstrip voor ramen en deuren
42.7955 **14.95**
 Rol van 6 meter
 Te gebruiken bij bovenstaande ramen en deuren



Waarom een Tuindecu blokhut?

Eerste klas Noord-Europees vuren hout

Kunstmatic gedroogd naar 14-18%

Zijkanthoogtes minimaal 200cm

Duidelijke opbouwomschrijving

Deuren gemaakt van minimaal 3.2cm balkhout

Dakplanken minimaal 1.6cm

Echt glas 4mm (dikkere modellen dubbel glas)

Extra wandlagen eenvoudig bij te bestellen

Ruim assortiment extra ramen en deuren

Deuren met minimaal 3 scharnieren

Ruim assortiment dakbedekking

Solide cilindersloten

Wind- en waterdichte rechte hoekverbindingen

Korte levertijd door grote voorraden

Geïmpregneerd of gespoten te bestellen

Meer dan 200 modellen in alle maten en houtdiktes

Ruim assortiment toebehoren

Deurhoogte inclusief kozijn altijd minimaal 180cm

Geen gemixte houtsoorten

Maatwerk mogelijk





Tuinhuis Vincent	Afhaalprijs	Bezorgprijs
Inclusief dakleer (6.5m ²)	407.95	498.70
Inclusief dakshingles recht (6m ²)	438.90	529.65
Inclusief dakshingles beverstaart (6m ²)	440.90	531.65
Inclusief dakshingles hexagonaal (6m ²)	450.90	541.65

Specificaties:

Artikelnummer	40.0120
Houtdikte	16mm
Houtsoort	geïmpregneerd, gedroogd vuren
Afmeting	180x135cm
Funderingsmaat	180x135cm
Nokhoogte	ca. 207cm
Bevestigingsmaterialen	inclusief
Houten vloer en fundering	inclusief
Montage	wordt met prefab wanden geleverd

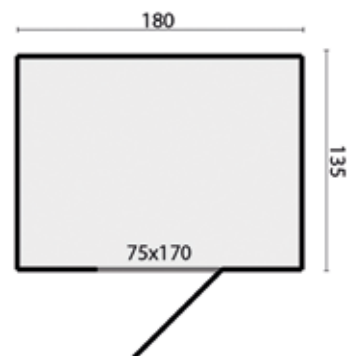

Tuinhuis Boudewijn	Afhaalprijs	Bezorgprijs
Inclusief dakleer (10m ²)	489.95	580.70
Inclusief dakshingles recht (6m ²)	512.90	603.65
Inclusief dakshingles beverstaart (6m ²)	514.90	605.65
Inclusief dakshingles hexagonaal (6m ²)	524.90	615.65

Specificaties:

Artikelnummer	40.0140
Houtdikte	16mm
Houtsoort	geïmpregneerd, gedroogd vuren
Afmeting	180x180cm
Funderingsmaat	180x180cm
Nokhoogte	ca. 207cm
Ramen	1 (vast)
Glas	plexiglas
Bevestigingsmaterialen	inclusief
Houten vloer en fundering	inclusief
Montage	wordt met prefab wanden geleverd

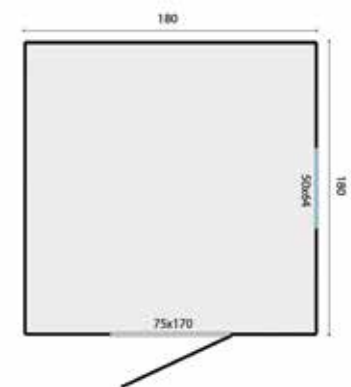



Tuinhuis Hugo	Afhaalprijs	Bezorgprijs
Inclusief dakleer (13m ²)	709.95	800.70
Inclusief dakshingles recht (9m ²)	747.90	838.65
Inclusief dakshingles beverstaart (9m ²)	750.90	841.65
Inclusief dakshingles hexagonaal (9m ²)	765.90	856.65

Specificaties:

Artikelnummer	40.0160
Houtdikte	16mm
Houtsoort	geïmpregneerd, gedroogd vuren
Afmeting	225x225cm
Funderingsmaat	225x225cm
Nokhoogte	ca. 212cm
Ramen	1 (vast)
Glas	plexiglas
Bevestigingsmaterialen	inclusief
Houten vloer en fundering	inclusief
Montage	wordt met prefab wanden geleverd

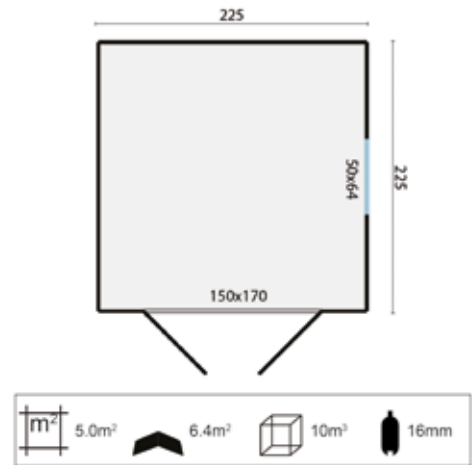

Tuinhuis Olaf	Afhaalprijs	Bezorgprijs
Inclusief dakleer (6.5m ²)	677.95	768.70
Inclusief EASY-roofing (10m ²)	766.90	857.65

Specificaties:

Artikelnummer	40.0145
Houtdikte	16mm
Houtsoort	geïmpregneerd, gedroogd vuren
Afmeting	200x200cm
Funderingsmaat	200x200cm
Nokhoogte	ca. 230cm
Ramen	1 (vast)
Glas	plexiglas
Bevestigingsmaterialen	inclusief
Houten vloer en fundering	inclusief
Montage	wordt met prefab wanden geleverd

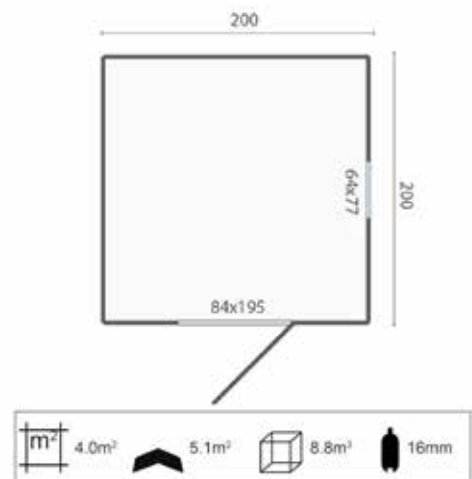

BLOKHUTPRIEEL MITCH



	Afhaalprijs	Bezorgprijs
Inclusief dakshingles recht (27m ²)	1359.00	1498.15
Inclusief dakshingles beverstaart (27m ²)	1368.00	1507.15
Inclusief dakshingles hexagonaal (27m ²)	1413.00	1552.15

Specificaties:

Artikelnummer	40.7185
Houtdikte	28mm
Houtsoort	groen geïmpregneerd vuren
Afmeting	350x350cm
Funderingsmaat	330x330cm
Nokhoogte	ca. 269cm

Opties en meerprijzen:

Standaard groen geïmpregneerd	inclusief
Beits (3)	188.85
Carefree protect (3)	209.85
Starterset (Nagels, ventilatierooster & stormankerset)	59.95
Funderingsbalken geïmpregneerd 300cm (5)	63.75
Funderingsbalken hardhout 300cm (5)	184.75
Funderingsbalken kunststof 300cm (5)	149.75
Constructieliggers hardhout 4.0x20.0x300cm (5)	209.75
Piketpalen hardhout met punt 6.0x6.0x75cm (25)	111.25
Dakgootset kunststof 65mm (antraciet)	289.95
Dakgootset kunststof 100mm (antraciet)	419.95
Dakgootset vuurverzinkt 125mm	519.90
Gootplank (Geïmpr. vuren, t.b.v. bevestigen van een dakgoot) (4)	59.60
Kit voor dakbedekking (3)	23.85
Blokhut verhogen met een extra wandlaag	142.56
Afdekkap met bol	51.90

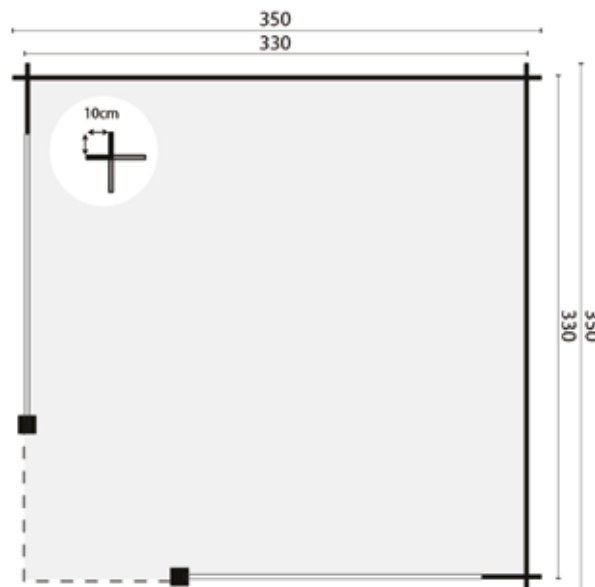

Alle opties zijn te vinden vanaf pagina 419
Houten vloer voor onder de luifel, zie pag. 64 en 424

10.9m ²	15.6m ²	29.4m ³	28mm
--------------------	--------------------	--------------------	------

BLOKHUTPRIEEL BARBARA



	Afhaalprijs	Bezorgprijs
Inclusief dakleer (20m ²)	1299.00	1438.15
Inclusief EASY-roofing (25m ²)	1513.85	1653.00
Inclusief EPDM (15m ²)	1548.35	1687.50

Specificaties:

Artikelnummer	40.0732
Houtdikte	28mm
Houtsoort	groen geïmpregneerd vuren
Afmeting	350x350cm
Funderingsmaat	330x330cm
Nokhoogte	ca. 222cm

Opties en meerprijzen:

Standaard groen geïmpregneerd	inclusief
Beits (3)	188.85
Carefree protect (3)	209.85
Starterset (Nagels, ventilatierooster & stormankerset)	56.95
Funderingsbalken geïmpregneerd 300cm (5)	63.75
Funderingsbalken hardhout 300cm (5)	184.75
Funderingsbalken kunststof 300cm (5)	149.75
Constructieliggers hardhout 4.0x20.0x300cm (5)	209.75
Piketpalen hardhout met punt 6.0x6.0x75cm (25)	111.25
Dakgootset kunststof 100mm (antraciet)	259.95
Dakgootset vuurverzinkt 125mm	299.95
Kit voor dakbedekking (3)	23.85
EPDM contactlijm	18.95
Blokhut verhogen met een extra wandlaag	142.56
Aluminium daktrim recht (5)	104.75
Aluminium daktrim hoek (4)	91.80
Dakdoorvoer rond	25.95

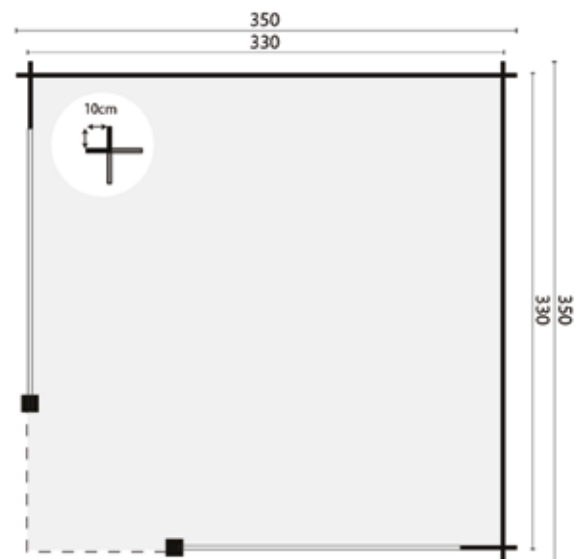

Alle opties zijn te vinden vanaf pagina 419
Houten vloer voor onder de luifel, zie pag. 64 en 424

10.9m ²	12.3m ²	26.8m ³	28mm
--------------------	--------------------	--------------------	------

BLOKHUTPRIEEL MARIT



	Afhaalprijs	Bezorgprijs
Inclusief dakshingles recht (27m ²)	1899.00	2038.15
Inclusief dakshingles beverstaart (27m ²)	1908.00	2047.15
Inclusief dakshingles hexagonaal (27m ²)	1953.00	2092.15

Specificaties:

Artikelnummer	40.0794
Houtdikte	44mm
Houtsoort	onbehandeld vuren
Afmeting	400x400cm
Funderingsmaat	380x380cm
Nokhoogte	ca. 298cm

Opties en meerprijzen:

Impregneren groen, bruin, zilvergrijs	555.95
Impregneermiddel groen, bruin, zilvergrijs, kleurloos (2).....	51.90
Sputten grondlaag wit, grijs, antraciet, kleurloos	569.70
Beits (3)	188.85
Carefree protect (3)	209.85
Starterset (Nagels, ventilatierooster & stormankerset)	59.95
Funderingsbalken geïmpregneerd 300cm (6)	82.50
Funderingsbalken hardhout 300cm (6).....	221.70
Funderingsbalken kunststof 300cm (6)	179.70
Constructieliggers hardhout 4.0x20.0x300cm (6).....	251.70
Piketpalen hardhout met punt 6.0x6.0x75cm (30).....	133.50
Dakgootset kunststof 65mm (antraciet)	389.90
Dakgootset kunststof 100mm (antraciet)	419.95
Dakgootset vuurverzinkt 125mm	519.90
Gootplank (Geïmpr. vuren, t.b.v. bevestigen van een dakgoot) (5).....	74.50
Kit voor dakbedekking (4).....	31.80
Blokhut verhogen met een extra wandlaag	183.00
Afdekkap met bol	51.90

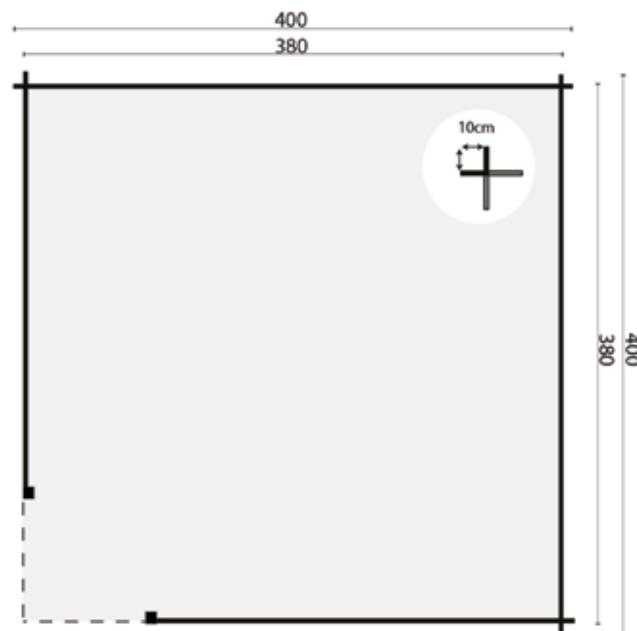

Alle opties zijn te vinden vanaf pagina 419
Houten vloer voor onder de luifel, zie pag. 64 en 424

14.4m ²	20.7m ²	36.1m ³	44mm
--------------------	--------------------	--------------------	------

BLOKHUTPRIEEL KONSTANTIN



	Afhaalprijs	Bezorgprijs
Inclusief dakleer (32.5m ²)	1989.00	2128.15
Inclusief EASY-roofing (30m ²)	2221.95	2361.10
Inclusief EPDM (30m ²)	2502.75	2641.90

Specificaties:

Artikelnummer	40.0756
Houtdikte	40mm
Houtsoort	onbehandeld vuren
Afmeting	500x220+130cm
Funderingsmaat	480x330cm
Nokhoogte	ca. 222cm

Opties en meerprijzen:

Impregneren groen, bruin, zilvergrijs	535.95
Impregneermiddel groen, bruin, zilvergrijs, kleurloos (2).....	51.90
Spuiten grondlaag wit, grijs, antraciet, kleurloos	596.70
Beits (3)	188.85
Carefree protect (3)	209.85
Starterset (Nagels, ventilatierooster & stormankerset)	56.95
Funderingsbalken geïmpregneerd 300cm (5)	63.75
Funderingsbalken hardhout 300cm (5).....	184.75
Funderingsbalken kunststof 300cm (5)	149.75
Constructieliggers hardhout 4.0x20.0x300cm (5).....	209.75
Piketpalen hardhout met punt 6.0x6.0x75cm (25).....	111.25
Dakgootset kunststof 100mm (antraciet)	259.95
Dakgootset vuurverzinkt 125mm	219.95
Kit voor dakbedekking (4).....	31.80
EPDM contactlijm	18.95
Blokhut verhogen met een extra wandlaag	119.35
Aluminium daktrim recht (6).....	125.70
Aluminium daktrim hoek (4).....	91.80
Dakdoorvoer rond	25.95

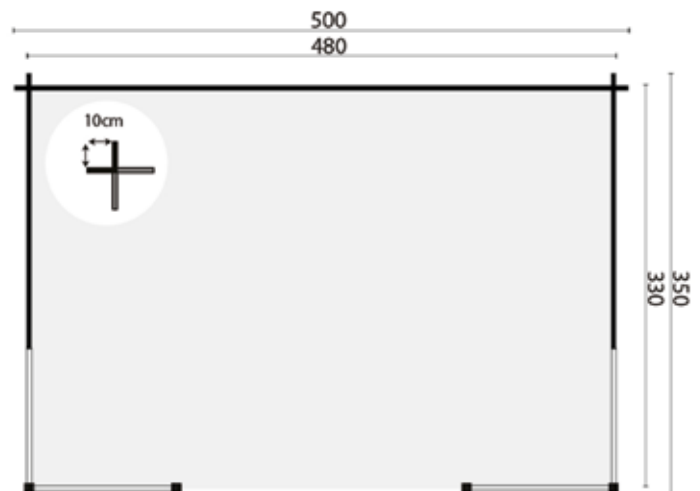

Alle opties zijn te vinden vanaf pagina 419
Houten vloer voor onder de luifel, zie pag. 64 en 424

10.0m ²	23.0m ²	21.5m ³	40mm
6.0m ²			

BLOKHUTPRIEEL ALFSU



	Afhaalprijs	Bezorgprijs
Inclusief dakleer (30m ²)	2399.00	2538.15
Inclusief EASY-roofing (30m ²)	2641.85	2781.00
Inclusief EPDM (31m ²)	2942.60	3081.75

Specificaties:

Artikelnummer	40.0896
Houtdikte	28mm
Houtsoort	onbehandeld vuren
Afmeting	598x300cm
Funderingsmaat	598x300cm
Nokhoogte	ca. 261cm

Opties en meerprijzen:

Impregneren groen, bruin, zilvergrijs	425.00
Impregneermiddel groen, bruin, zilvergrijs, kleurloos (2).....	51.90
Spuiten grondlaag wit, grijs, antraciet, kleurloos	719.70
Beits (4)	251.80
Carefree protect (4)	279.80
Starterset (Nagels, ventilatierooster & stormankerset)	56.95
Funderingsbalken geïmpregneerd 300cm (4)	51.00
Funderingsbalken hardhout 300cm (4).....	147.80
Funderingsbalken kunststof 300cm (4)	119.80
Constructieliggers hardhout 4.0x20.0x300cm (4).....	167.80
Piketpalen hardhout met punt 6.0x6.0x75cm (20).....	89.00
Betonpoer met vellingkant (antraciet) (6)	155.70
Betonpoer met afgeronde hoeken (wit/grijs) (6)	98.70
Betonpoer met afgeronde hoeken (antraciet) (6)	119.70
Hoogteverstelling verzinkt (6)	23.70
Hoogteverstelling RVS (6)	41.70
Kit voor dakbedekking (4).....	31.80
EPDM contactlijm	18.95
Aluminium daktrim recht (8).....	167.60
Aluminium daktrim hoek (4).....	91.80
Dakdoorvoer rond	25.95

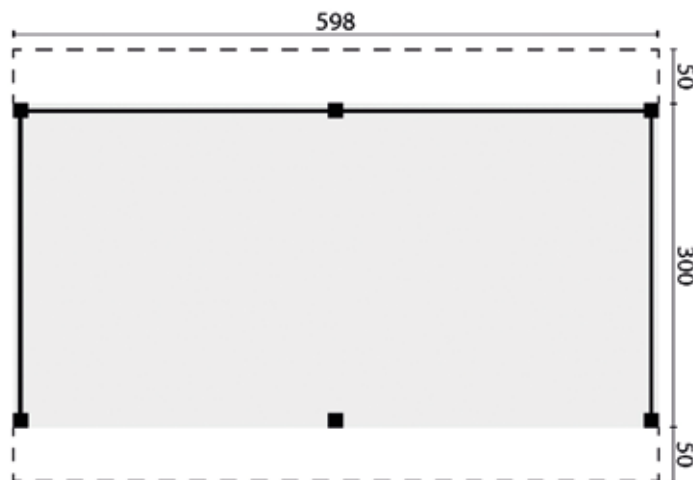

Alle opties zijn te vinden vanaf pagina 419

	17.9m ²		24.0m ²		37.3m ³		28mm
--	--------------------	--	--------------------	--	--------------------	--	------

BLOKHUTPRIEEL LADYK

	Afhaalprijs	Bezorgprijs
Inclusief dakleer (60m ²)	4159.00	4342.00
Inclusief EASY-roofing (60m ²)	4644.70	4827.70
Inclusief EPDM (54m ²)	5086.60	5269.60

Specificaties:

Artikelnummer	40.0897
Houtdikte	28mm
Houtsoort	onbehandeld vuren
Afmeting	300+600x400cm
Funderingsmaat	900x400cm
Nokhoogte	ca. 261cm
Ramen	1 (te openen)
Glas	enkel glas
Wordt geleverd met losse roedes voor ramen en deuren	
Kan ook gespiegeld opgebouwd worden	

Opties en meerprijzen:

Impregneren groen, bruin, zilvergrijs	799.00
Impregneermiddel groen, bruin, zilvergrijs, kleurloos (4).....	103.80
Spuiten grondlaag wit, grijs, antraciet, kleurloos	1247.70
Beits (8)	503.60
Carefree protect (8)	559.60
Starterset (Nagels, ventilatierooster & stormankerset)	56.95
Funderingsbalken geïmpregneerd 300cm (10)	127.50
Funderingsbalken hardhout 300cm (10).....	369.50
Funderingsbalken kunststof 300cm (10)	299.50
Constructieliggers hardhout 4.0x20.0x300cm (10).....	419.50
Piketpalen hardhout met punt 6.0x6.0x75cm (50).....	222.50
Kit voor dakbedekking (6).....	47.70
Betonpoer met vellingkant (antraciet) (8)	207.60
Beton wegzakpreventie (8).....	39.60
Betonpoer met afgeronde hoeken (wit/grijs) (8)	131.60
Betonpoer met afgeronde hoeken (antraciet) (8)	159.60
Hoogteverstelling verzinkt (8).....	31.60
Hoogteverstelling RVS (8)	55.60
EPDM contactlijm	18.95
Beglazingskit wit	6.95
Houten vloer 18mm (6).....	329.70
Houten vloer 18mm impregneren (6).....	65.70
Houten vloer 26mm (8).....	463.60
Houten vloer 26mm impregneren (8).....	87.60
Aluminium daktrim recht (12).....	251.40
Aluminium daktrim hoek (4).....	91.80
Dakdoorvoer rond	25.95

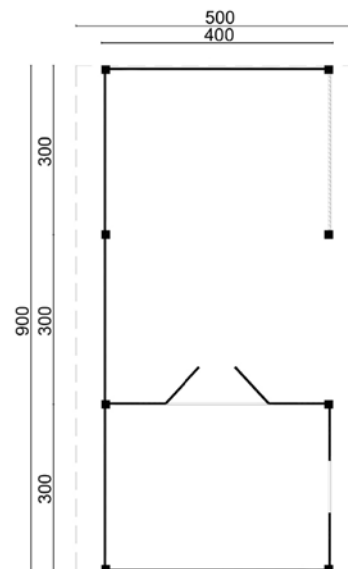

Alle opties zijn te vinden vanaf pagina 419

11.4m ² 23.2m ²	45.0m ²	28.6m ³	28mm	4mm
--	--------------------	--------------------	------	-----

BLOKHUTPRIEEL MONNE



	Afhaalprijs	Bezorgprijs
Inclusief dakleer (20m ²)	1799.00	1938.15
Inclusief EASY-roofing (25m ²)	2013.85	2153.00
Inclusief EPDM (22m ²)	2188.00	2327.15

Specificaties:

Artikelnummer	40.0895
Houtdikte	28mm
Houtsoort	onbehandeld vuren
Afmeting	400x300cm
Funderingsmaat	400x300cm
Nokhoogte	ca. 261cm

Opties en meerprijzen:

Impregneren groen, bruin, zilvergrijs	359.00
Impregneermiddel groen, bruin, zilvergrijs, kleurloos (2).....	51.90
Sputten grondlaag wit, grijs, antraciet, kleurloos	539.70
Beits (4)	251.80
Carefree protect (4)	279.80
Starterset (Nagels, ventilatierooster & stormankerset)	56.95
Funderingsbalken geïmpregneerd 300cm (4)	51.00
Funderingsbalken hardhout 300cm (4).....	147.80
Funderingsbalken kunststof 300cm (4)	119.80
Constructieliggers hardhout 4.0x20.0x300cm (4).....	167.80
Piketpalen hardhout met punt 6.0x6.0x75cm (20).....	89.00
Beton wegzakpreventie (4).....	19.80
Betonpoer met afgeronde hoeken (wit/grijs) (4)	65.80
Betonpoer met afgeronde hoeken (antraciet) (4)	79.80
Betonpoer met vellingkant (antraciet) (4)	103.80
Hoogteverstelling verzinkt (4)	15.80
Hoogteverstelling RVS (4)	27.80
EPDM contactlijm	18.95
Aluminium daktrim recht (6).....	125.70
Aluminium daktrim hoek (4).....	91.80
Dakdoorvoer rond	25.95

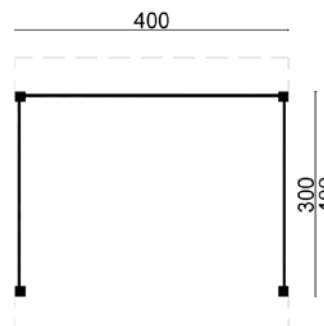

Alle opties zijn te vinden vanaf pagina 419

	10.3m ²		16.0m ²		25.9m ³		28mm
--	--------------------	--	--------------------	--	--------------------	--	------

BLOKHUT IRINA



	Afhaalprijs	Bezorgprijs		Afhaalprijs	Bezorgprijs
Inclusief dakleer (6.5m ²)	479.00	590.93	Inclusief dakshingles hexagonaal (6m ²)	521.95	633.88
Inclusief dakshingles recht (6m ²)	509.95	621.88	Inclusief dakpanprofielplaten (8m ²)*	781.65	893.58
Inclusief dakshingles beverstaart (6m ²)	511.95	623.88	Inclusief aquapan	895.65	1007.58

Specificaties:

Artikelnummer	40.0165
Houtdikte	19mm
Houtsoort	onbehandeld vuren
Afmeting	200x155cm
Funderingsmaat	188x143cm
Nokhoogte	ca. 217cm

* Tip: Bij het toepassen van dakpanprofielplaten adviseren wij u om de brede windveren mee te bestellen
De kleur van de gootplanken en windveren kan iets afwijken

Opties en meerprijzen:

Impregneren groen, bruin, zilvergrijs	169.95
Impregneermiddel groen, bruin, zilvergrijs, kleurloos	25.95
Sputten grondlaag wit, grijs, antraciet, kleurloos	143.70
Beits (2)	125.90
Carefree protect (2)	139.90
Starterset (Nagels, ventilatierooster & stormankerset)	56.95
Funderingsbalken geïmpregneerd 300cm (3)	38.25
Funderingsbalken hardhout 300cm (3)	110.85
Funderingsbalken kunststof 300cm (3)	89.85
Constructieliggers hardhout 4.0x20.0x300cm (3)	125.85
Piketpalen hardhout met punt 6.0x6.0x75cm (15)	66.75
Dakgootset kunststof 65mm (antraciet)	189.95
Dakgootset vuurverzinkt 125mm	219.95
Gootplank (Geïmpr. vuren, t.b.v. bevestigen van een dakgoot)	14.90
Kit voor dakbedekking (2)	15.90
Houten vloer 18mm (2)	109.90
Houten vloer 18mm impregneren (2)	21.90
Houten vloer 26mm (2)	115.90
Houten vloer 26mm impregneren (2)	21.90
Blokhut verhogen met een extra wandlaag	81.45
* Brede windveer (geïmpregneerd vuren) (3)	44.70

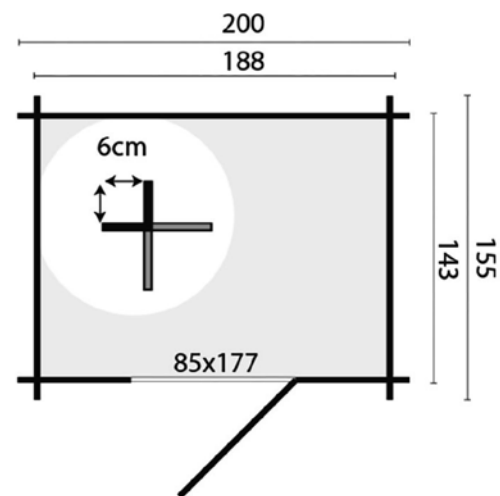

Alle opties zijn te vinden vanaf pagina 419



BLOKHUT ARGO



	Afhaalprijs	Bezorgprijs		Afhaalprijs	Bezorgprijs
Inclusief dakleer (10m ²)	639.00	750.93	Inclusief dakshingles hexagonaal (9m ²)	703.90	815.83
Inclusief dakshingles recht (9m ²)	685.90	797.83	Inclusief dakpanprofielplaten (8m ²)*	933.65	1045.58
Inclusief dakshingles beverstaart (9m ²)	688.90	800.83	Inclusief aquapan	1064.60	1176.53

Specificaties:

Artikelnummer	40.0166
Houtdikte	19mm
Houtsoort	onbehandeld vuren
Afmeting	200x200cm
Funderingsmaat	188x188cm
Nokhoogte	ca. 217cm
Ramen	1 (vast)
Glas	enkel glas

Zijraam is zowel links als rechts te plaatsen

* Tip: Bij het toepassen van dakpanprofielplaten adviseren wij u om de brede windveren mee te bestellen

De kleur van de gootplanken en windveren kan iets afwijken

Opties en meerrijzen:

Impregneren groen, bruin, zilvergrijs	169.95
Impregneermiddel groen, bruin, zilvergrijs, kleurloos (2).....	51.90
Spuiten grondlaag wit, grijs, antraciet, kleurloos	191.70
Beits (3)	188.85
Carefree protect (3)	209.85
Starterset (Nagels, ventilatierooster & stormankerset)	56.95
Funderingsbalken geïmpregneerd 300cm (3)	38.25
Funderingsbalken hardhout 300cm (3).....	110.85
Funderingsbalken kunststof 300cm (3)	89.85
Constructieliggers hardhout 4.0x20.0x300cm (3).....	125.85
Piketpalen hardhout met punt 6.0x6.0x75cm (15).....	66.75
Dakgootset kunststof 65mm (antraciet)	189.95
Dakgootset vuurverzinkt 125mm	299.95
Gootplank (Geïmpr. vuren, t.b.v. bevestigen van een dakgoot) (2).....	29.80
Kit voor dakbedekking (2).....	15.90
Beglazingskit wit	6.95
Houten vloer 18mm (2).....	109.90
Houten vloer 18mm impregneren (2).....	21.90
Houten vloer 26mm (2).....	115.90
Houten vloer 26mm impregneren (2).....	21.90
Blokhut verhogen met een extra wandlaag	87.40
* Brede windveer (geïmpregneerd vuren) (3).....	44.70

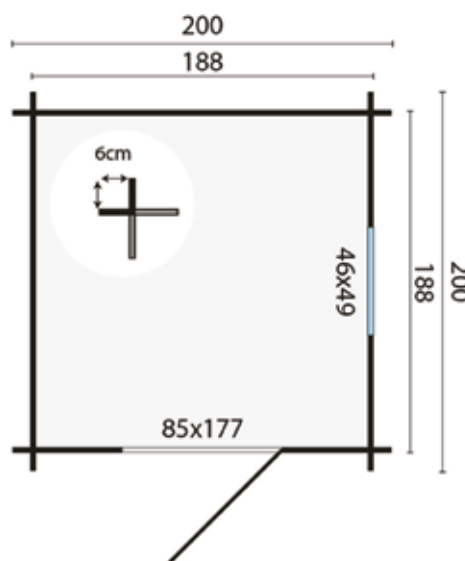

Alle opties zijn te vinden vanaf pagina 419

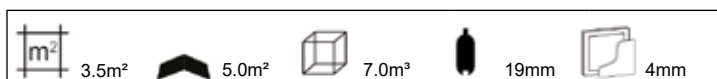

BLOKHUT VALERY

	Afhaalprijs	Bezorgprijs		Afhaalprijs	Bezorgprijs
Inclusief dakleer (16.5m ²)	789.00	900.93	Inclusief dakshingles hexagonaal (9m ²)	836.95	948.88
Inclusief dakshingles recht (9m ²)	818.95	930.88	Inclusief dakpanprofielplaten (12m ²)*	1226.50	1338.43
Inclusief dakshingles beverstaart (9m ²)	821.95	933.88	Inclusief aquapan	1312.35	1424.28

Specificaties:

Artikelnummer	40.0168
Houtdikte	19mm
Houtsoort	onbehandeld vuren
Afmeting	245x245cm
Funderingsmaat	233x233cm
Nokhoogte	ca. 216cm
Ramen	1 (vast)
Glas	enkel glas

Zijraam is zowel links als rechts te plaatsen

* Tip: Bij het toepassen van dakpanprofielplaten adviseren wij u om de brede windveren mee te bestellen

De kleur van de gootplanken en windveren kan iets afwijken

Opties en meerprijzen:

Impregneren groen, bruin, zilvergrijs	169.95
Impregneermiddel groen, bruin, zilvergrijs, kleurloos (2).....	51.90
Sputten grondlaag wit, grijs, antraciet, kleurloos	236.70
Beits (3)	188.85
Carefree protect (3)	209.85
Starterset (Nagels, ventilatierooster & stormankerset)	56.95
Funderingsbalken geïmpregneerd 300cm (4)	51.00
Funderingsbalken hardhout 300cm (4).....	147.80
Funderingsbalken kunststof 300cm (4)	119.80
Constructieliggers hardhout 4.0x20.0x300cm (4).....	167.80
Piketpalen hardhout met punt 6.0x6.0x75cm (20).....	89.00
Dakgootset kunststof 65mm (antraciet)	189.95
Dakgootset vuurverzinkt 125mm	219.95
Gootplank (Geïmpr. vuren, t.b.v. bevestigen van een dakgoot) (2).....	29.80
Kit voor dakbedekking (2).....	15.90
Beglazingskit wit	6.95
Houten vloer 18mm (3).....	164.85
Houten vloer 18mm impregneren (3).....	32.85
Houten vloer 26mm (4).....	231.80
Houten vloer 26mm impregneren (4).....	43.80
Blokhut verhogen met een extra wandlaag	99.30
* Brede windveer (geïmpregneerd vuren) (4).....	59.60

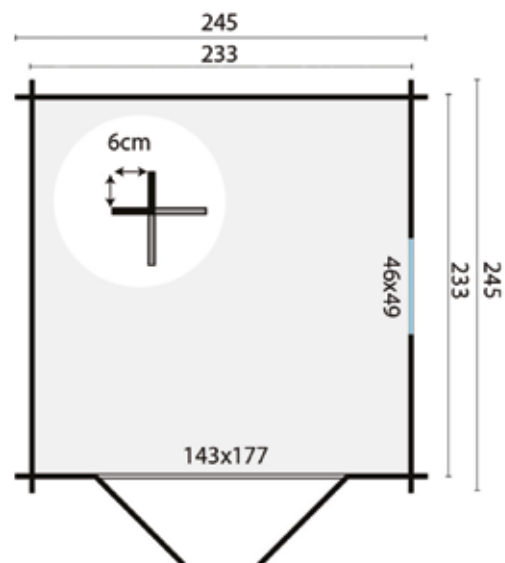

Alle opties zijn te vinden vanaf pagina 419

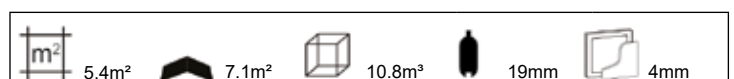

BLOKHUT MALVA



	Afhaalprijs	Bezorgprijs		Afhaalprijs	Bezorgprijs
Inclusief dakleer (10m ²)	739.00	878.15	Inclusief dakshingles hexagonaal (6m ²)	773.95	913.10
Inclusief dakshingles recht (6m ²)	761.95	901.10	Inclusief dakpanprofielplaten (8m ²)*	1033.65	1172.80
Inclusief dakshingles beverstaart (6m ²)	763.95	903.10	Inclusief aquapan	1164.60	1303.75

Specificaties:

Artikelnummer	40.0169
Houtdikte	19mm
Houtsoort	onbehandeld vuren
Afmeting	260x150cm
Funderingsmaat	248x138cm
Nokhoogte	ca. 245cm
Glas	enkel glas
Houten vloer	inclusief

Wordt geleverd met losse roedes voor ramen en deuren

* Tip: Bij het toepassen van dakpanprofielplaten adviseren wij u om de brede windveren mee te bestellen

De kleur van de gootplanken en windveren kan iets afwijken

Opties en meerprijzen:

Impregneren groen, bruin, zilvergrijs	169.95
Impregneermiddel groen, bruin, zilvergrijs, kleurloos (2).....	51.90
Spuiten grondlaag wit, grijs, antraciet, kleurloos	221.70
Beits (3)	188.85
Carefree protect (3)	209.85
Starterset (Nagels, ventilatierooster & stormankerset)	56.95
Funderingsbalken geïmpregneerd 300cm (3)	38.25
Funderingsbalken hardhout 300cm (3).....	110.85
Funderingsbalken kunststof 300cm (3)	89.85
Constructieliggers hardhout 4.0x20.0x300cm (3).....	125.85
Piketpalen hardhout met punt 6.0x6.0x75cm (15).....	66.75
Dakgootset kunststof 65mm (antraciet)	189.95
Dakgootset vuurverzinkt 125mm	219.95
Gootplank (Geïmpr. vuren, t.b.v. bevestigen van een dakgoot)	14.90
Kit voor dakbedekking (2).....	15.90
Beglazingskit wit	6.95
Blokhut verhogen met een extra wandlaag	93.35
* Brede windveer (geïmpregneerd vuren) (4).....	59.60

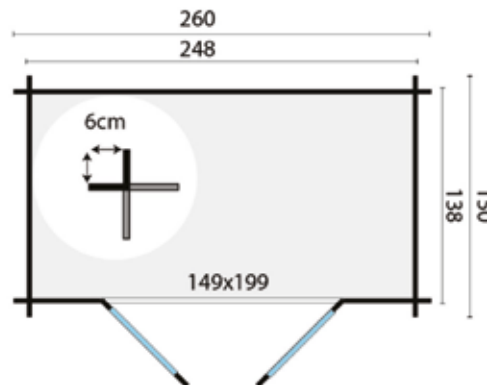

Alle opties zijn te vinden vanaf pagina 419

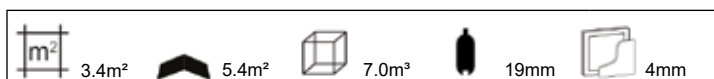

BLOKHUT RICHARD

	Afhaalprijs	Bezorgprijs		Afhaalprijs	Bezorgprijs
Inclusief dakleer (10m ²)	689.00	800.93	Inclusief dakshingles hexagonaal (9m ²)	753.90	865.83
Inclusief dakshingles recht (9m ²)	735.90	847.83	Inclusief dakpanprofielplaten (8m ²)*	983.65	1095.58
Inclusief dakshingles beverstaart (9m ²)	738.90	850.83	Inclusief aquapan	1114.60	1226.53

Specificaties:

Artikelnummer	40.0180
Houtdikte	28mm
Houtsoort	onbehandeld vuren
Afmeting	200x200cm
Funderingsmaat	180x180cm
Nokhoogte	ca. 222cm
Glas	enkel glas

Wordt geleverd met losse roedes voor ramen en deuren

* Tip: Bij het toepassen van dakpanprofielplaten adviseren wij u om de brede windveren mee te bestellen

De kleur van de gootplanken en windveren kan iets afwijken

Opties en meerprijzen:

Impregneren groen, bruin, zilvergrijs	184.95
Impregneermiddel groen, bruin, zilvergrijs, kleurloos (2).....	51.90
Spuiten grondlaag wit, grijs, antraciet, kleurloos	206.70
Beits (3)	188.85
Carefree protect (3)	209.85
Starterset (Nagels, ventilatiooster & stormankerset)	56.95
Funderingsbalken geïmpregneerd 300cm (3)	38.25
Funderingsbalken hardhout 300cm (3).....	110.85
Funderingsbalken kunststof 300cm (3)	89.85
Constructieliggers hardhout 4.0x20.0x300cm (3).....	125.85
Piketpalen hardhout met punt 6.0x6.0x75cm (15).....	66.75
Dakgootset kunststof 65mm (antraciet)	189.95
Dakgootset kunststof 100mm (antraciet)	259.95
Dakgootset vuurverzinkt 125mm	219.95
Gootplank (Geïmpr. vuren, t.b.v. bevestigen van een dakgoot) (2).....	29.80
Dakraam (alleen bij dakleer en dakshingles)	169.95
Kit voor dakbedekking (2).....	15.90
Beglazingskit wit	6.95
Houten vloer 18mm (2).....	109.90
Houten vloer 18mm impregneren (2).....	21.90
Houten vloer 26mm (2).....	115.90
Houten vloer 26mm impregneren (2).....	21.90
Blokhut verhogen met een extra wandlaag	92.52
* Brede windveer (geïmpregneerd vuren) (3).....	44.70

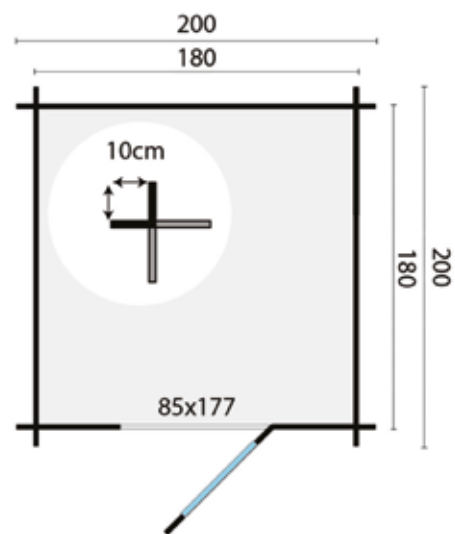

Alle opties zijn te vinden vanaf pagina 419



BLOKHUT ROBERT



	Afhaalprijs	Bezorgprijs		Afhaalprijs	Bezorgprijs
Inclusief dakleer (10m ²)	799.00	910.93	Inclusief dakshingles hexagonaal (9m ²)	863.90	975.83
Inclusief dakshingles recht (9m ²)	845.90	957.83	Inclusief dakpanprofielplaten (8m ²)*	1093.65	1205.58
Inclusief dakshingles beverstaart (9m ²)	848.90	960.83	Inclusief aquapan	1232.60	1344.53

Specificaties:

Artikelnummer	40.0190
Houtdikte	28mm
Houtsoort	onbehandeld vuren
Afmeting	260x200cm
Funderingsmaat	242x182cm
Nokhoogte	ca. 223cm
Glas	enkel glas

Wordt geleverd met losse roedes voor ramen en deuren

* Tip: Bij het toepassen van dakpanprofielplaten adviseren wij u om de brede windveren mee te bestellen

De kleur van de gootplanken en windveren kan iets afwijken

Opties en meerprijzen:

Impregneren groen	144.95
Impregneren bruin, zilvergrijs	184.95
Impregneermiddel groen, bruin, zilvergrijs, kleurloos (2).....	51.90
Spuiten grondlaag wit, grijs, antraciet, kleurloos	239.70
Beits (3)	188.85
Carefree protect (3)	209.85
Starterset (Nagels, ventilatierooster & stormankerset)	56.95
Funderingsbalken geïmpregneerd 300cm (4)	51.00
Funderingsbalken hardhout 300cm (4)	147.80
Funderingsbalken kunststof 300cm (4)	119.80
Constructieliggers hardhout 4.0x20.0x300cm (4).....	167.80
Piketpalen hardhout met punt 6.0x6.0x75cm (20).....	89.00
Dakgootset kunststof 65mm (antraciet)	189.95
Dakgootset kunststof 100mm (antraciet)	259.95
Dakgootset vuurverzinkt 125mm	219.95
Gootplank (Geïmpr. vuren, t.b.v. bevestigen van een dakgoot) (2).....	29.80
Dakraam (alleen bij dakleer en dakshingles)	169.95
Kit voor dakbedekking (2).....	15.90
Beglazingskit wit	6.95
Houten vloer 18mm (2).....	109.90
Houten vloer 18mm impregneren (2).....	21.90
Houten vloer 26mm (3).....	173.85
Houten vloer 26mm impregneren (3).....	32.85
Blokhut verhogen met een extra wandlaag	105.70
* Brede windveer (geïmpregneerd vuren) (4).....	59.60

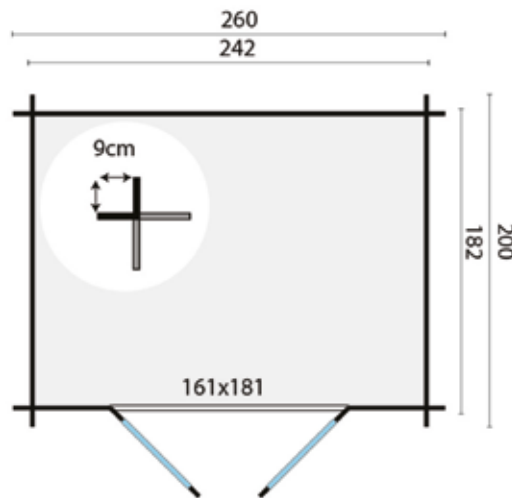

Alle opties zijn te vinden vanaf pagina 419

4.4m ²	6.5m ²	8.8m ³	28mm	4mm
-------------------	-------------------	-------------------	------	-----

BLOKHUT GITTE



	Afhaalprijs	Bezorgprijs		Afhaalprijs	Bezorgprijs
Inclusief dakleer (16.5m ²)	919.00	1058.15	Inclusief dakshingles hexagonaal (12m ²)	996.90	1136.05
Inclusief dakshingles recht (12m ²)	972.90	1112.05	Inclusief dakpanprofielplaten (14m ²)*	1436.40	1575.55
Inclusief dakshingles beverstaart (12m ²)	976.90	1116.05	Inclusief aquapan	1541.10	1680.25

Specificaties:

Artikelnummer	40.0191
Houtdikte	28mm
Houtsoort	onbehandeld vuren
Afmeting	260x260+70cm
Funderingsmaat	240x240cm
Nokhoogte	ca. 241cm
Glas	enkel glas

Wordt geleverd met losse roedes voor ramen en deuren

* Tip: Bij het toepassen van dakpanprofielplaten adviseren wij u om de brede windveren mee te bestellen

De kleur van de gootplanken en windveren kan iets afwijken

Opties en meerprijzen:

Impregneren groen	144.95
Impregneren bruin, zilvergrijs	239.95
Impregneermiddel groen, bruin, zilvergrijs, kleurloos (2).....	51.90
Spuiten grondlaag wit, grijs, antraciet, kleurloos	275.70
Beits (3)	188.85
Carefree protect (3)	209.85
Starterset (Nagels, ventilatierooster & stormankerset)	56.95
Funderingsbalken geïmpregneerd 300cm (4)	51.00
Funderingsbalken hardhout 300cm (4)	147.80
Funderingsbalken kunststof 300cm (4)	119.80
Constructieliggers hardhout 4.0x20.0x300cm (4).....	167.80
Piketpalen hardhout met punt 6.0x6.0x75cm (20).....	89.00
Dakgootset kunststof 65mm (antraciet)	189.95
Dakgootset kunststof 100mm (antraciet)	259.95
Dakgootset vuurverzinkt 125mm	299.95
Gootplank (Geïmpr. vuren, t.b.v. bevestigen van een dakgoot) (2).....	29.80
Dakraam (alleen bij dakleer en dakshingles)	169.95
Kit voor dakbedekking (3).....	23.85
Beglazingskit wit	6.95
Houten vloer 18mm (3).....	164.85
Houten vloer 18mm impregneren (3).....	32.85
Houten vloer 26mm (4).....	231.80
Houten vloer 26mm impregneren (4).....	43.80
Blokhut verhogen met een extra wandlaag	112.29
* Brede windveer (geïmpregneerd vuren) (4).....	59.60

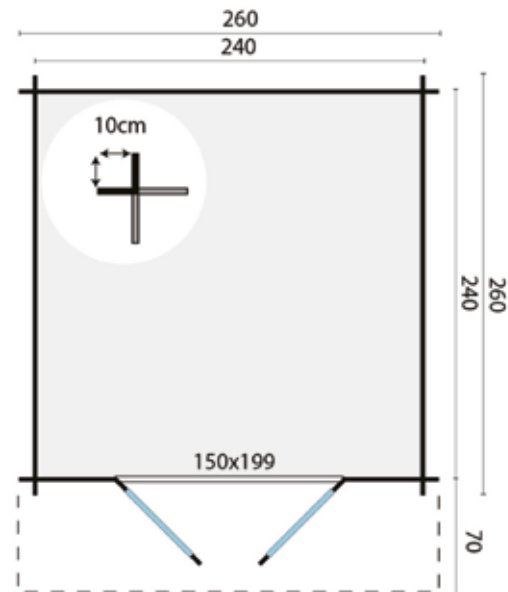

Alle opties zijn te vinden vanaf pagina 419



BLOKHUT STEN



	Afhaalprijs	Bezorgprijs		Afhaalprijs	Bezorgprijs
Inclusief dakleer (10m ²)	839.00	978.15	Inclusief dakshingles hexagonaal (12m ²)	933.85	1073.00
Inclusief dakshingles recht (12m ²)	909.85	1049.00	Inclusief dakpanprofielplaten (14m ²)*	1373.35	1512.50
Inclusief dakshingles beverstaart (12m ²)	913.85	1053.00	Inclusief aquapan	1427.10	1566.25

Specificaties:

Artikelnummer	40.0200
Houtdikte	28mm
Houtsoort	onbehandeld vuren
Afmeting	295x200 cm
Funderingsmaat	275x180cm
Nokhoogte	ca. 255cm
Ramen	1 (te openen)
Glas	enkel glas

Wordt geleverd met losse roedes voor ramen en deuren

Deuren en ramen zijn zowel links als rechts te plaatsen

* Tip: Bij het toepassen van dakpanprofielplaten adviseren wij u om de brede windveren mee te bestellen

De kleur van de gootplanken en windveren kan iets afwijken

Opties en meerrijzen:

Impregneren groen	109.95
Impregneren bruin, zilvergrijs	184.95
Impregneermiddel groen, bruin, zilvergrijs, kleurloos (2).....	51.90
Spuiten grondlaag wit, grijs, antraciet, kleurloos	251.70
Beits (3)	188.85
Carefree protect (3)	209.85
Starterset (Nagels, ventilatierooster & stormankerset)	56.95
Funderingsbalken geïmpregneerd 300cm (4)	51.00
Funderingsbalken hardhout 300cm (4).....	147.80
Funderingsbalken kunststof 300cm (4)	119.80
Constructieliggers hardhout 4.0x20.0x300cm (4).....	167.80
Piketpalen hardhout met punt 6.0x6.0x75cm (20).....	89.00
Dakgootset kunststof 65mm (antraciet)	189.95
Dakgootset kunststof 100mm (antraciet)	259.95
Dakgootset vuurverzinkt 125mm	219.95
Gootplank (Geïmpr. vuren, t.b.v. bevestigen van een dakgoot) (2).....	29.80
Dakraam (alleen bij dakleer en dakshingles)	169.95
Kit voor dakbedekking (3).....	23.85
Beglazingskit wit	6.95
Houten vloer 18mm (3).....	164.85
Houten vloer 18mm impregneren (3).....	32.85
Houten vloer 26mm (3).....	173.85
Houten vloer 26mm impregneren (3).....	32.85
Blokhut verhogen met een extra wandlaag	105.70
* Brede windveer (geïmpregneerd vuren) (4)	59.60

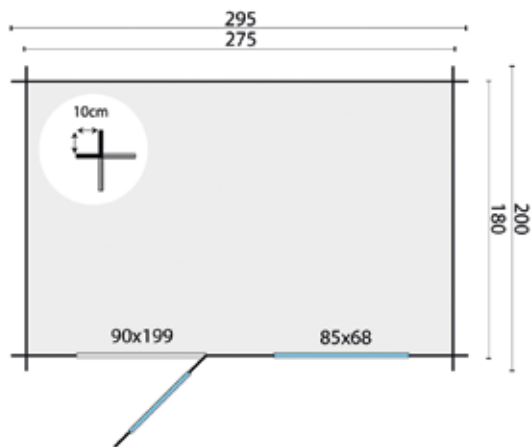

Alle opties zijn te vinden vanaf pagina 419



BLOKHUT ANJA

	Afhaalprijs	Bezorgprijs		Afhaalprijs	Bezorgprijs
Inclusief dakleer (13m ²)	919.00	1058.15	Inclusief dakshingles hexagonaal (12m ²)	1004.90	1144.05
Inclusief dakshingles recht (12m ²)	980.90	1120.05	Inclusief dakpanprofielplaten (14m ²)*	1444.40	1583.55
Inclusief dakshingles beverstaart (12m ²)	984.90	1124.05	Inclusief aquapan	1507.10	1646.25

Specificaties:

Artikelnummer	40.0201
Houtdikte	28mm
Houtsoort	onbehandeld vuren
Afmeting	295x200+50cm
Funderingsmaat	275x180cm
Nokhoogte	ca. 255cm
Glas	enkel glas

Wordt geleverd met losse roedes voor ramen en deuren

* Tip: Bij het toepassen van dakpanprofielplaten adviseren wij u om de brede windveren mee te bestellen

De kleur van de gootplanken en windveren kan iets afwijken

Opties en meerprijzen:

Impregneren groen, bruin, zilvergrijs	109.95
Impregneermiddel groen, bruin, zilvergrijs, kleurloos (2).....	51.90
Spuiten grondlaag wit, grijs, antraciet, kleurloos	275.70
Beits (3)	188.85
Carefree protect (3)	209.85
Starterset (Nagels, ventilatiooster & stormankerset)	56.95
Funderingsbalken geïmpregneerd 300cm (4)	51.00
Funderingsbalken hardhout 300cm (4).....	147.80
Funderingsbalken kunststof 300cm (4)	119.80
Constructieliggers hardhout 4.0x20.0x300cm (4).....	167.80
Piketpalen hardhout met punt 6.0x6.0x75cm (20).....	89.00
Dakgootset kunststof 65mm (antraciet)	189.95
Dakgootset kunststof 100mm (antraciet)	259.95
Dakgootset vuurverzinkt 125mm	299.95
Gootplank (Geïmpr. vuren, t.b.v. bevestigen van een dakgoot) (2).....	29.80
Dakraam (alleen bij dakleer en dakshingles)	169.95
Kit voor dakbedekking (3).....	23.85
Beglazingskit wit	6.95
Houten vloer 18mm (3).....	164.85
Houten vloer 18mm impregneren (3).....	32.85
Houten vloer 26mm (3).....	173.85
Houten vloer 26mm impregneren (3).....	32.85
Blokhut verhogen met een extra wandlaag	112.29
* Brede windveer (geïmpregneerd vuren) (4).....	59.60

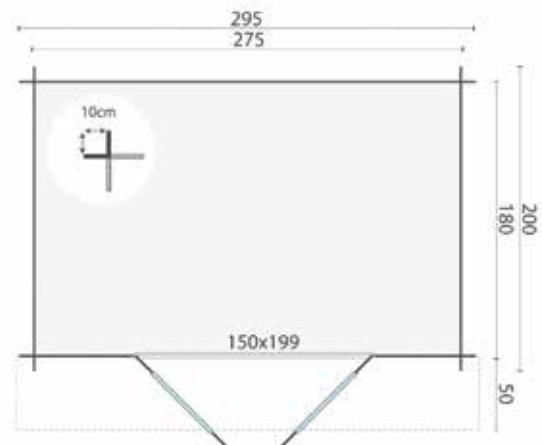

Alle opties zijn te vinden vanaf pagina 419



BLOKHUT KLAIR



	Afhaalprijs	Bezorgprijs
Inclusief dakleer (20m ²)	1119.00	1258.15
Inclusief EASY-roofing (20m ²)	1280.90	1420.05
Inclusief EPDM (11m ²)	1288.55	1427.70

Specificaties:

Artikelnummer	40.0575
Houtdikte	28mm
Houtsoort	onbehandeld vuren
Afmeting	300x240cm
Funderingsmaat	280x220cm
Nokhoogte	ca. 234cm
Glas	enkel glas

Wordt geleverd met losse roedes voor deuren

Opties en meerrijzen:

Impregneren groen, bruin, zilvergrijs	319.95
Impregneermiddel groen, bruin, zilvergrijs, kleurloos (2).....	51.90
Spuiten grondlaag wit, grijs, antraciet, kleurloos	335.70
Beits (4)	251.80
Carefree protect (4)	279.80
Starterset (Nagels, ventilatierooster & stormankerset)	56.95
Funderingsbalken geïmpregneerd 300cm (4)	51.00
Funderingsbalken hardhout 300cm (4).....	147.80
Funderingsbalken kunststof 300cm (4)	119.80
Constructieliggers hardhout 4.0x20.0x300cm (4).....	167.80
Piketpalen hardhout met punt 6.0x6.0x75cm (20).....	89.00
Dakgootset kunststof 65mm (antraciet)	189.95
Dakgootset kunststof 100mm (antraciet)	259.95
Dakgootset vuurverzinkt 125mm	219.95
Gootplank (Geïmpr. vuren, t.b.v. bevestigen van een dakgoot) (2).....	29.80
Kit voor dakbedekking (3).....	23.85
Beglazingskit wit	6.95
Houten vloer 18mm (4).....	219.80
Houten vloer 18mm impregneren (4).....	43.80
Houten vloer 26mm (5).....	289.75
Houten vloer 26mm impregneren (5).....	54.75
Blokhut verhogen met een extra wandlaag	112.29

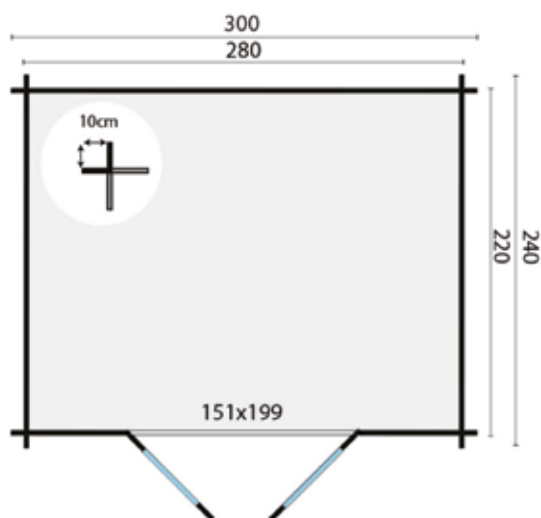

Alle opties zijn te vinden vanaf pagina 419

6.2m ²	12.1m ³	13.6m ³	28mm	4mm
-------------------	--------------------	--------------------	------	-----

BLOKHUT BJÖRN

	Afhaalprijs	Bezorgprijs		Afhaalprijs	Bezorgprijs
Inclusief dakleer (20m ²)	989.00	1128.15	Inclusief dakshingles hexagonaal (18m ²)	1118.80	1257.95
Inclusief dakshingles recht (18m ²)	1082.80	1221.95	Inclusief dakpanprofielplaten (19m ²)*	1698.15	1837.30
Inclusief dakshingles beverstaart (18m ²)	1088.80	1227.95	Inclusief aquapan	1667.85	1807.00

Specificaties:

Artikelnummer	40.0300
Houtdikte	28mm
Houtsoort	onbehandeld vuren
Afmeting	300x260+80cm
Funderingsmaat	280x240cm
Nokhoogte	ca. 247cm
Ramen	1 (te openen)
Glas	enkel glas

Wordt geleverd met vaste roedes voor ramen en deuren

Deuren en ramen zijn zowel links als rechts te plaatsen

* Tip: Bij het toepassen van dakpanprofielplaten adviseren wij u om de brede windveren mee te bestellen

De kleur van de gootplanken en windveren kan iets afwijken

Opties en meerprijzen:

Impregneren groen, bruin, zilvergrijs	239.95
Impregneermiddel groen, bruin, zilvergrijs, kleurloos (3).....	77.85
Spuiten grondlaag wit, grijs, antraciet, kleurloos	296.70
Beits (5)	314.75
Carefree protect (5)	349.75
Starterset (Nagels, ventilatierooster & stormankerset)	56.95
Funderingsbalken geïmpregneerd 300cm (4)	51.00
Funderingsbalken hardhout 300cm (4).....	147.80
Funderingsbalken kunststof 300cm (4)	119.80
Constructieliggers hardhout 4.0x20.0x300cm (4).....	167.80
Piketpalen hardhout met punt 6.0x6.0x75cm (20).....	89.00
Dakgootset kunststof 65mm (antraciet)	189.95
Dakgootset kunststof 100mm (antraciet)	259.95
Dakgootset vuurverzinkt 125mm	299.95
Gootplank (Geïmpr. vuren, t.b.v. bevestigen van een dakgoot) (2)....	29.80
Dakraam (alleen bij dakleer en dakshingles)	169.95
Kit voor dakbedekking (3).....	23.85
Beglazingskit wit	6.95
Houten vloer 18mm (4).....	219.80
Houten vloer 18mm impregneren (4).....	43.80
Houten vloer 26mm (5).....	289.75
Houten vloer 26mm impregneren (5).....	54.75
Blokhut verhogen met een extra wandlaag	138.65
* Brede windveer (geïmpregneerd vuren) (4).....	59.60

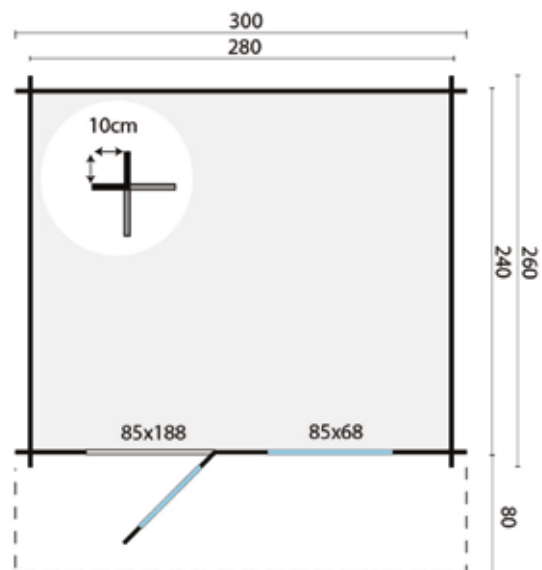

Alle opties zijn te vinden vanaf pagina 419

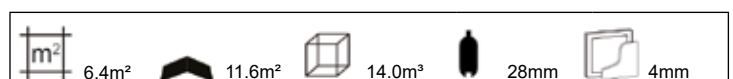

BLOKHUT LARS



	Afhaalprijs	Bezorgprijs		Afhaalprijs	Bezorgprijs
Inclusief dakshingles recht (15m ²)	1429.00	1568.00	Inclusief dakpanprofielplaten (18m ²)*	2028.35	2167.35
Inclusief dakshingles beverstaart (15m ²)	1434.00	1573.00	Inclusief aquapan	2074.85	2213.85
Inclusief dakshingles hexagonaal (15m ²)	1459.00	1598.00			

Specificaties:

- Artikelnummer 40.0400
- Houtdikte 28mm
- Houtsoort onbehandeld vuren
- Afmeting 300+120x260cm
- Funderingsmaat 280x240cm
- Nokhoogte ca. 247cm
- Ramen 1 (te openen)
- Glas enkel glas
- Wordt geleverd met vaste roedes voor ramen en deuren
- Kan ook gespiegeld opgebouwd worden
- Deuren en ramen zijn zowel links als rechts te plaatsen
- * Tip: Bij het toepassen van dakpanprofielplaten adviseren wij u om de brede windveren mee te bestellen
- De kleur van de gootplanken en windveren kan iets afwijken

Opties en meerprijzen:

- Impregneren groen, bruin, zilvergrijs 294.95
- Impregneermiddel groen, bruin, zilvergrijs, kleurloos (2) 51.90
- Sputten grondlaag wit, grijs, antraciet, kleurloos 428.70
- Beits (4) 251.80
- Carefree protect (4) 279.80
- Starterset (Nagels, ventilatierooster & stormankerset) 59.95
- Funderingsbalken geïmpregneerd 300cm (4) 51.00
- Funderingsbalken hardhout 300cm (4) 147.80
- Funderingsbalken kunststof 300cm (4) 119.80
- Constructieliggers hardhout 4.0x20.0x300cm (4) 167.80
- Piketpalen hardhout met punt 6.0x6.0x75cm (20) 89.00
- Dakgootset kunststof 65mm (antraciet) 189.95
- Dakgootset kunststof 100mm (antraciet) 259.95
- Dakgootset vuurverzinkt 125mm 219.95
- Gootplank (Geïmpr. vuren, t.b.v. bevestigen van een dakgoot) (2) 29.80
- Dakraam (alleen bij dakleer en dakshingles) 169.95
- Kit voor dakbedekking (4) 31.80
- Beglazingskit wit 6.95
- Houten vloer 18mm (4) 219.80
- Houten vloer 18mm impregneren (4) 43.80
- Houten vloer 26mm (5) 289.75
- Houten vloer 26mm impregneren (5) 54.75
- Blokhut verhogen met een extra wandlaag 180.50
- * Brede windveer (geïmpregneerd vuren) (6) 89.40

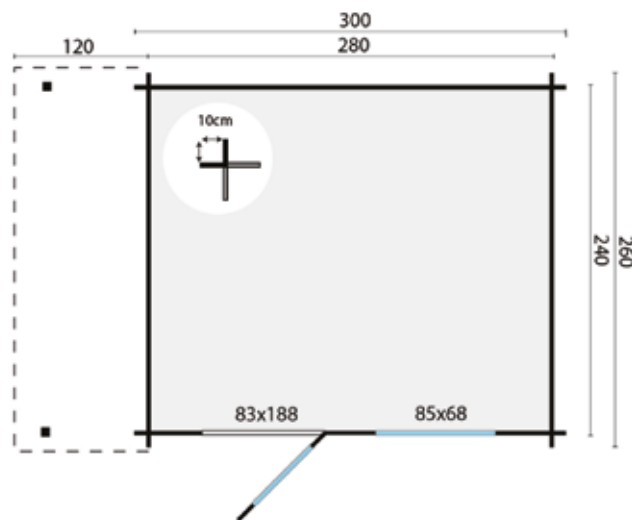

Alle opties zijn te vinden vanaf pagina 419

6.7m²
14.0m²
14.0m³
28mm
4mm

BLOKHUT GEORG



	Afhaalprijs	Bezorgprijs		Afhaalprijs	Bezorgprijs
Inclusief dakshingles recht (21m ²)	1359.00	1498.15	Inclusief dakpanprofielplaten (24m ²)*	2150.15	2289.30
Inclusief dakshingles beverstaart (21m ²)	1366.00	1505.15	Inclusief aquapan	2141.50	2280.65
Inclusief dakshingles hexagonaal (21m ²)	1401.00	1540.15			

Specificaties:

Artikelnummer	40.0525
Houtdikte	28mm
Houtsoort	onbehandeld vuren
Afmeting	300x260+260cm
Funderingsmaat	282x242cm
Nokhoogte	ca. 250cm
Glas	enkel glas

Wordt geleverd met losse roedes voor ramen en deuren

* Tip: Bij het toepassen van dakpanprofielplaten adviseren wij u om de brede windveren mee te bestellen

De kleur van de gootplanken en windveren kan iets afwijken

Opties en meerprijzen:

Impregneren groen, bruin, zilvergrijs	329.95
Impregneermiddel groen, bruin, zilvergrijs, kleurloos (3).....	77.85
Spuiten grondlaag wit, grijs, antraciet, kleurloos	407.70
Beits (5)	314.75
Carefree protect (5)	349.75
Starterset (Nagels, ventilatiooster & stormankerset)	59.95
Funderingsbalken geïmpregneerd 300cm (4)	51.00
Funderingsbalken hardhout 300cm (4).....	147.80
Funderingsbalken kunststof 300cm (4)	119.80
Constructieliggers hardhout 4.0x20.0x300cm (4).....	167.80
Piketpalen hardhout met punt 6.0x6.0x75cm (20).....	89.00
Dakgootset kunststof 65mm (antraciet)	244.90
Dakgootset kunststof 100mm (antraciet)	337.90
Dakgootset vuurverzinkt 125mm	299.95
Gootplank (Geïmpr. vuren, t.b.v. bevestigen van een dakgoot) (3).....	44.70
Dakraam (alleen bij dakleer en dakshingles)	169.95
Kit voor dakbedekking (4).....	31.80
Beglazingskit wit	6.95
Houten vloer 18mm (4).....	219.80
Houten vloer 18mm impregneren (4).....	43.80
Houten vloer 26mm (5).....	289.75
Houten vloer 26mm impregneren (5).....	54.75
Blokhut verhogen met een extra wandlaag	150.78
* Brede windveer (geïmpregneerd vuren) (4)	59.60

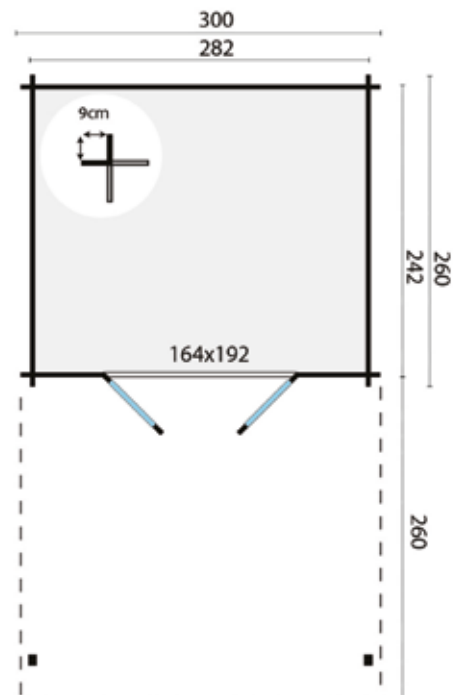

Alle opties zijn te vinden vanaf pagina 419
Houten vloer voor onder de luifel, zie pag. 64 en 424



BLOKHUT BO



	Afhaalprijs	Bezorgprijs		Afhaalprijs	Bezorgprijs
Inclusief dakleer (20m ²)	1069.00	1208.15	Inclusief dakshingles hexagonaal (18m ²)	1198.80	1337.95
Inclusief dakshingles recht (18m ²)	1162.80	1301.95	Inclusief dakpanprofielplaten (19m ²)*	1778.15	1917.30
Inclusief dakshingles beverstaart (18m ²)	1168.80	1307.95	Inclusief aquapan	1747.85	1887.00

Specificaties:

Artikelnummer	40.0250
Houtdikte	28mm
Houtsoort	onbehandeld vuren
Afmeting	300x300+70cm
Funderingsmaat	280x280cm
Nokhoogte	ca. 247cm
Ramen	1 (te openen)
Glas	enkel glas

Wordt geleverd met vaste roedes voor ramen en deuren
 Deuren en ramen zijn zowel links als rechts te plaatsen
 * Tip: Bij het toepassen van dakpanprofielplaten adviseren wij u om de brede windveren mee te bestellen
 De kleur van de gootplanken en windveren kan iets afwijken

Opties en meerprijzen:

Impregneren groen, bruin, zilvergrijs	239.95
Impregneermiddel groen, bruin, zilvergrijs, kleurloos (2).....	51.90
Sputten grondlaag wit, grijs, antraciet, kleurloos	320.70
Beits (4)	251.80
Carefree protect (4)	279.80
Starterset (Nagels, ventilatierooster & stormankerset)	56.95
Funderingsbalken geïmpregneerd 300cm (4)	51.00
Funderingsbalken hardhout 300cm (4).....	147.80
Funderingsbalken kunststof 300cm (4)	119.80
Constructieliggers hardhout 4.0x20.0x300cm (4).....	167.80
Piketpalen hardhout met punt 6.0x6.0x75cm (20).....	89.00
Dakgootset kunststof 65mm (antraciet)	189.95
Dakgootset kunststof 100mm (antraciet)	259.95
Dakgootset vuurverzinkt 125mm	299.95
Gootplank (Geïmpr. vuren, t.b.v. bevestigen van een dakgoot) (2)....	29.80
Dakraam (alleen bij dakleer en dakshingles)	169.95
Kit voor dakbedekking (3).....	23.85
Beglazingskit wit	6.95
Houten vloer 18mm (4).....	219.80
Houten vloer 18mm impregneren (4).....	43.80
Houten vloer 26mm (5).....	289.75
Houten vloer 26mm impregneren (5).....	54.75
Blokhut verhogen met een extra wandlaag	148.60
* Brede windveer (geïmpregneerd vuren) (4).....	59.60

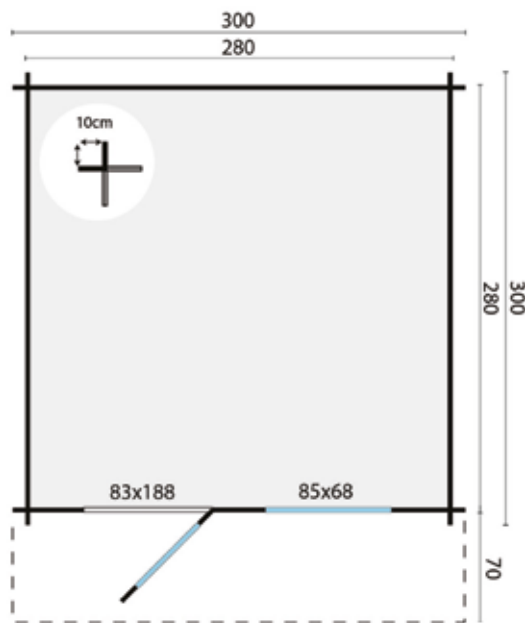

Alle opties zijn te vinden vanaf pagina 419

7.8m ²	12.3m ²	17.5m ³	28mm	4mm
-------------------	--------------------	--------------------	------	-----

BLOKHUT PERLUND

	Afhaalprijs	Bezorgprijs		Afhaalprijs	Bezorgprijs
Inclusief dakleer (20m ²)	1079.00	1218.15	Inclusief dakshingles hexagonaal (18m ²)	1208.80	1347.95
Inclusief dakshingles recht (18m ²)	1172.80	1311.95	Inclusief dakpanprofielplaten (19m ²)*	1788.15	1927.30
Inclusief dakshingles beverstaart (18m ²)	1178.80	1317.95	Inclusief aquapan	1757.85	1897.00

Specificaties:

Artikelnummer	40.0350
Houtdikte	28mm
Houtsoort	onbehandeld vuren
Afmeting	300x300+80cm
Funderingsmaat	280x280cm
Nokhoogte	ca. 247cm
Glas	enkel glas

Wordt geleverd met vaste roedes voor ramen en deuren

* Tip: Bij het toepassen van dakpanprofielplaten adviseren wij u om de brede windveren mee te bestellen

De kleur van de gootplanken en windveren kan iets afwijken

Opties en meerprijzen:

Impregneren groen	184.95
Impregneren bruin, zilvergrijs	239.95
Impregneermiddel groen, bruin, zilvergrijs, kleurloos (2).....	51.90
Spuiten grondlaag wit, grijs, antraciet, kleurloos	323.70
Beits (4)	251.80
Carefree protect (4)	279.80
Starterset (Nagels, ventilatierooster & stormankerset)	56.95
Funderingsbalken geïmpregneerd 300cm (4)	51.00
Funderingsbalken hardhout 300cm (4).....	147.80
Funderingsbalken kunststof 300cm (4)	119.80
Constructieliggers hardhout 4.0x20.0x300cm (4).....	167.80
Piketpalen hardhout met punt 6.0x6.0x75cm (20).....	89.00
Dakgootset kunststof 65mm (antraciet)	189.95
Dakgootset kunststof 100mm (antraciet)	259.95
Dakgootset vuurverzinkt 125mm	299.95
Gootplank (Geïmpr. vuren, t.b.v. bevestigen van een dakgoot) (2).....	29.80
Dakraam (alleen bij dakleer en dakshingles)	169.95
Kit voor dakbedekking (3).....	23.85
Beglazingskit wit	6.95
Houten vloer 18mm (4).....	219.80
Houten vloer 18mm impregneren (4).....	43.80
Houten vloer 26mm (5).....	289.75
Houten vloer 26mm impregneren (5).....	54.75
Blokhut verhogen met een extra wandlaag	148.60
* Brede windveer (geïmpregneerd vuren) (4).....	59.60

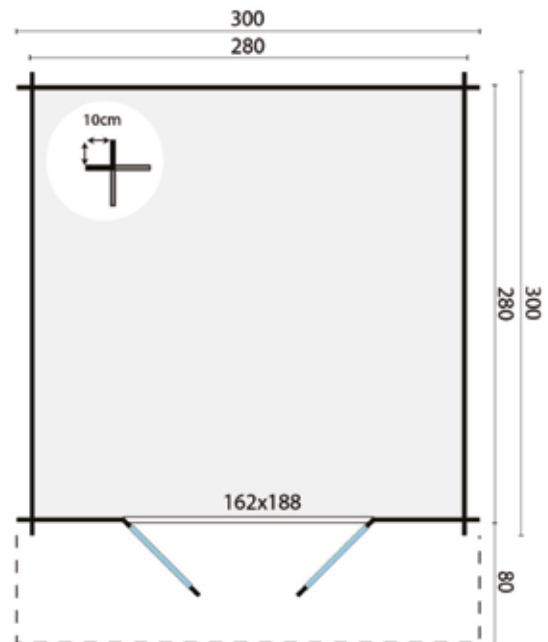

Alle opties zijn te vinden vanaf pagina 419



BLOKHUT IDONEA



	Afhaalprijs	Bezorgprijs		Afhaalprijs	Bezorgprijs
Inclusief dakleer (20m ²)	1299.00	1438.15	Inclusief dakshingles hexagonaal (15m ²)	1398.85	1538.00
Inclusief dakshingles recht (15m ²)	1368.85	1508.00	Inclusief dakpanprofielplaten (14m ²)*	1808.40	1947.55
Inclusief dakshingles beverstaart (15m ²)	1373.85	1513.00	Inclusief aquapan	1879.10	2018.25

Specificaties:

Artikelnummer	40.0192
Houtdikte	28mm
Houtsoort	onbehandeld vuren
Afmeting	320x260cm
Funderingsmaat	300x240cm
Nokhoogte	ca. 245cm
Ramen	4 (te openen)
Glas	enkel glas

Wordt geleverd met losse roedes voor ramen en deuren

Ramen zijn zowel links als rechts te plaatsen

* Tip: Bij het toepassen van dakpanprofielplaten adviseren wij u om de brede windveren mee te bestellen

De kleur van de gootplanken en windveren kan iets afwijken

Opties en meerprijzen:

Impregneren groen, bruin, zilvergrijs	294.95
Impregneermiddel groen, bruin, zilvergrijs, kleurloos (2).....	51.90
Sputten grondlaag wit, grijs, antraciet, kleurloos	389.70
Beits (4)	251.80
Carefree protect (4)	279.80
Starterset (Nagels, ventilatierooster & stormankerset)	56.95
Funderingsbalken geïmpregneerd 300cm (4)	51.00
Funderingsbalken hardhout 300cm (4).....	147.80
Funderingsbalken kunststof 300cm (4)	119.80
Constructieliggers hardhout 4.0x20.0x300cm (4).....	167.80
Piketpalen hardhout met punt 6.0x6.0x75cm (20).....	89.00
Dakgootset kunststof 65mm (antraciet)	189.95
Dakgootset kunststof 100mm (antraciet)	259.95
Dakgootset vuurverzinkt 125mm	219.95
Gootplank (Geïmpr. vuren, t.b.v. bevestigen van een dakgoot) (2)....	29.80
Dakraam (alleen bij dakleer en dakshingles)	169.95
Kit voor dakbedekking (3).....	23.85
Beglazingskit wit	6.95
Houten vloer 18mm (4).....	219.80
Houten vloer 18mm impregneren (4).....	43.80
Houten vloer 26mm (5).....	289.75
Houten vloer 26mm impregneren (5).....	54.75
Blokhut verhogen met een extra wandlaag	118.88
* Brede windveer (geïmpregneerd vuren) (4).....	59.60

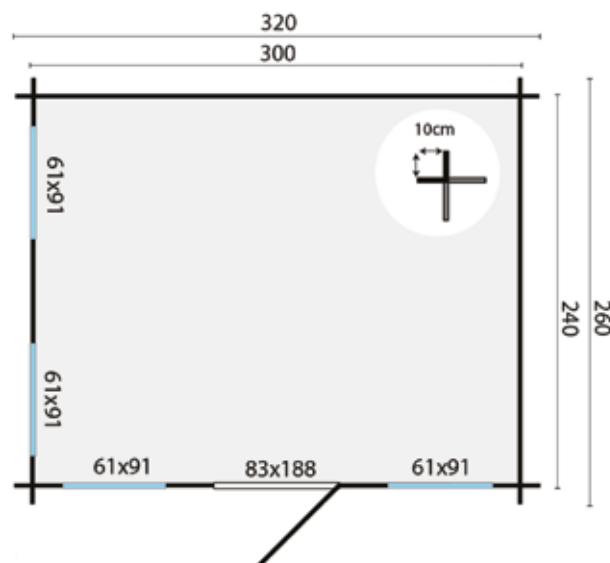

Alle opties zijn te vinden vanaf pagina 419



BLOKHUT SKOV



	Afhaalprijs	Bezorgprijs		Afhaalprijs	Bezorgprijs
Inclusief dakshingles recht (18m ²)	1319.00	1458.15	Inclusief dakpanprofielplaten (19m ²)*	1934.35	2073.50
Inclusief dakshingles beverstaart (18m ²)	1325.00	1464.15	Inclusief aquapan	2044.65	2183.80
Inclusief dakshingles hexagonaal (18m ²)	1355.00	1494.15			

Specificaties:

Artikelnummer	40.0535
Houtdikte	28mm
Houtsoort	onbehandeld vuren
Afmeting	350x300cm
Funderingsmaat	330x280cm
Nokhoogte	ca. 270cm
Ramen	1 (te openen)
Glas	enkel glas

Wordt geleverd met vaste roedes voor ramen en deuren

Zijraam is zowel links als rechts te plaatsen

* Tip: Bij het toepassen van dakpanprofielplaten adviseren wij u om de brede windveren mee te bestellen

De kleur van de gootplanken en windveren kan iets afwijken

Opties en meerprijzen:

Impregneren groen, bruin, zilvergrijs	309.95
Impregneermiddel groen, bruin, zilvergrijs, kleurloos (2).....	51.90
Sputten grondlaag wit, grijs, antraciet, kleurloos	395.70
Beits (4)	251.80
Carefree protect (4)	279.80
Starterset (Nagels, ventilatierooster & stormankerset)	59.95
Funderingsbalken geïmpregneerd 300cm (5)	63.75
Funderingsbalken hardhout 300cm (5).....	184.75
Funderingsbalken kunststof 300cm (5)	149.75
Constructieliggers hardhout 4.0x20.0x300cm (5).....	209.75
Piketpalen hardhout met punt 6.0x6.0x75cm (25).....	111.25
Dakgootset kunststof 65mm (antraciet)	189.95
Dakgootset kunststof 100mm (antraciet)	259.95
Dakgootset vuurverzinkt 125mm	299.95
Gootplank (Geïmpr. vuren, t.b.v. bevestigen van een dakgoot) (2)....	29.80
Dakraam (alleen bij dakleer en dakshingles)	169.95
Kit voor dakbedekking (3).....	23.85
Beglazingskit wit	6.95
Houten vloer 18mm (5).....	274.75
Houten vloer 18mm impregneren (5).....	54.75
Houten vloer 26mm (6).....	347.70
Houten vloer 26mm impregneren (6).....	65.70
* Brede windveer (geïmpregneerd vuren) (8).....	119.20

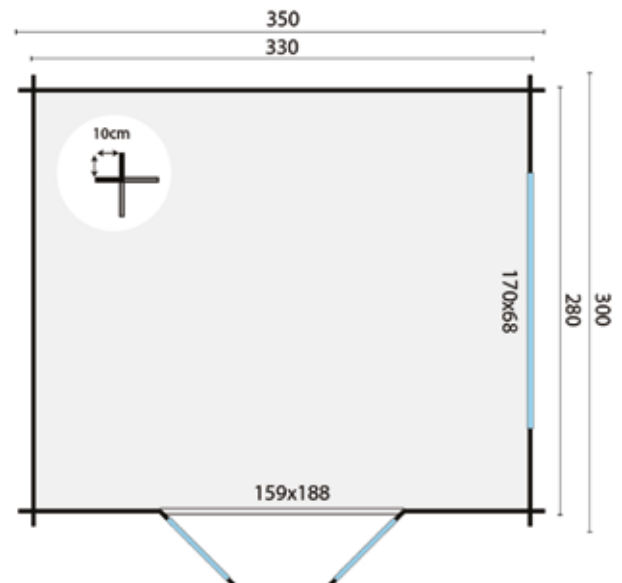

Alle opties zijn te vinden vanaf pagina 419

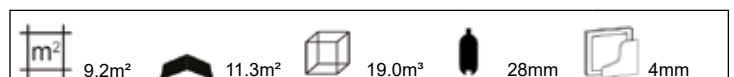

BLOKHUT MIKA



	Afhaalprijs	Bezorgprijs		Afhaalprijs	Bezorgprijs
Inclusief dakshingles recht (18m ²)	1469.00	1608.15	Inclusief dakpanprofielplaten (23m ²)*	2244.15	2383.30
Inclusief dakshingles beverstaart (18m ²)	1475.00	1614.15	Inclusief aquapan	2054.05	2193.20
Inclusief dakshingles hexagonaal (18m ²)	1505.00	1644.15			

Specificaties:

Artikelnummer	40.0650
Houtdikte	28mm
Houtsoort	onbehandeld vuren
Afmeting	380x300+80cm
Funderingsmaat	362x282cm
Nokhoogte	ca. 247cm
Ramen	2 (te openen)
Glas	enkel glas

Wordt geleverd met losse roedes voor ramen en deuren

* Tip: Bij het toepassen van dakpanprofielplaten adviseren wij u om de brede windveren mee te bestellen

De kleur van de gootplanken en windveren kan iets afwijken

Opties en meerprijzen:

Impregneren groen, bruin, zilvergrijs	309.95
Impregneermiddel groen, bruin, zilvergrijs, kleurloos (2).....	51.90
Spuiten grondlaag wit, grijs, antraciet, kleurloos	440.70
Beits (4)	251.80
Carefree protect (4)	279.80
Starterset (Nagels, ventilatierooster & stormankerset)	59.95
Funderingsbalken geïmpregneerd 300cm (5)	63.75
Funderingsbalken hardhout 300cm (5).....	184.75
Funderingsbalken kunststof 300cm (5)	149.75
Constructieliggers hardhout 4.0x20.0x300cm (5).....	209.75
Piketpalen hardhout met punt 6.0x6.0x75cm (25).....	111.25
Dakgootset kunststof 65mm (antraciet)	189.95
Dakgootset kunststof 100mm (antraciet)	259.95
Dakgootset vuurverzinkt 125mm	299.95
Gootplank (Geïmpr. vuren, t.b.v. bevestigen van een dakgoot) (2).....	29.80
Dakraam (alleen bij dakleer en dakshingles)	169.95
Kit voor dakbedekking (3).....	23.85
Beglazingskit wit	6.95
Houten vloer 18mm (6).....	329.70
Houten vloer 18mm impregneren (6).....	65.70
Houten vloer 26mm (7).....	405.65
Houten vloer 26mm impregneren (7).....	76.65
Blokhut verhogen met een extra wandlaag	132.06
* Brede windveer (geïmpregneerd vuren) (8).....	119.20

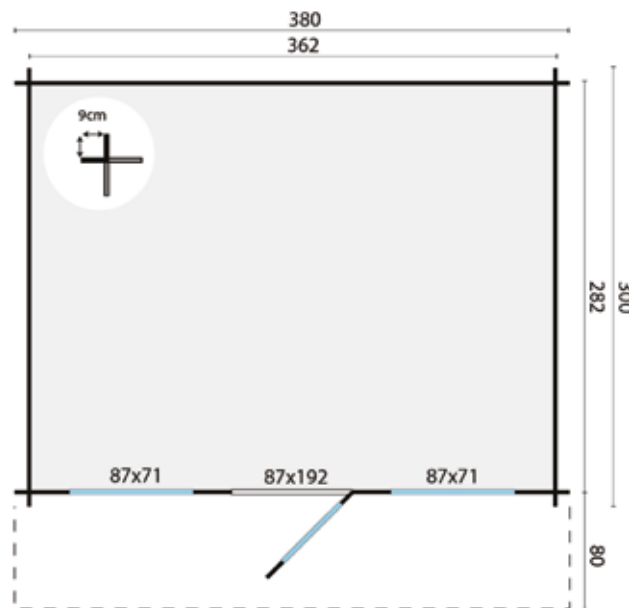

Alle opties zijn te vinden vanaf pagina 419

10.2m ²	16.7m ²	22.5m ³	28mm	4mm
--------------------	--------------------	--------------------	------	-----

BLOKHUT INGMAR



	Afhaalprijs	Bezorgprijs		Afhaalprijs	Bezorgprijs
Inclusief dakshingles recht (18m ²)	1469.00	1608.15	Inclusief dakpanprofielplaten (23m ²)*	2244.15	2383.30
Inclusief dakshingles beverstaart (18m ²)	1475.00	1614.15	Inclusief aquapan	2054.05	2193.20
Inclusief dakshingles hexagonaal (18m ²)	1505.00	1644.15			

Specificaties:

Artikelnummer	40.0600
Houtdikte	28mm
Houtsoort	onbehandeld vuren
Afmeting	380x290+80cm
Funderingsmaat	362x282cm
Nokhoogte	ca. 253cm
Ramen	1 (te openen)
Glas	enkel glas

Wordt geleverd met losse roedes voor ramen en deuren

Deuren en ramen zijn zowel links als rechts te plaatsen

* Tip: Bij het toepassen van dakpanprofielplaten adviseren wij u om de brede windveren mee te bestellen

De kleur van de gootplanken en windveren kan iets afwijken

Opties en meerrijzen:

Impregneren groen	219.95
Impregneren bruin, zilvergrijs	309.95
Impregneermiddel groen, bruin, zilvergrijs, kleurloos (3).....	77.85
Spuiten grondlaag wit, grijs, antraciet, kleurloos	440.70
Beits (5)	314.75
Carefree protect (5)	349.75
Starterset (Nagels, ventilatierooster & stormankerset)	59.95
Funderingsbalken geïmpregneerd 300cm (5)	63.75
Funderingsbalken hardhout 300cm (5).....	184.75
Funderingsbalken kunststof 300cm (5)	149.75
Constructieliggers hardhout 4.0x20.0x300cm (5).....	209.75
Piketpalen hardhout met punt 6.0x6.0x75cm (25).....	111.25
Dakgootset kunststof 65mm (antraciet)	189.95
Dakgootset kunststof 100mm (antraciet)	259.95
Dakgootset vuurverzinkt 125mm	299.95
Gootplank (Geïmpr. vuren, t.b.v. bevestigen van een dakgoot) (2).....	29.80
Dakraam (alleen bij dakleer en dakshingles)	169.95
Kit voor dakbedekking (4).....	31.80
Beglazingskit wit	6.95
Houten vloer 18mm (5).....	274.75
Houten vloer 18mm impregneren (5).....	54.75
Houten vloer 26mm (7).....	405.65
Houten vloer 26mm impregneren (7).....	76.65
Blokhut verhogen met een extra wandlaag	132.06
* Brede windveer (geïmpregneerd vuren) (8).....	119.20

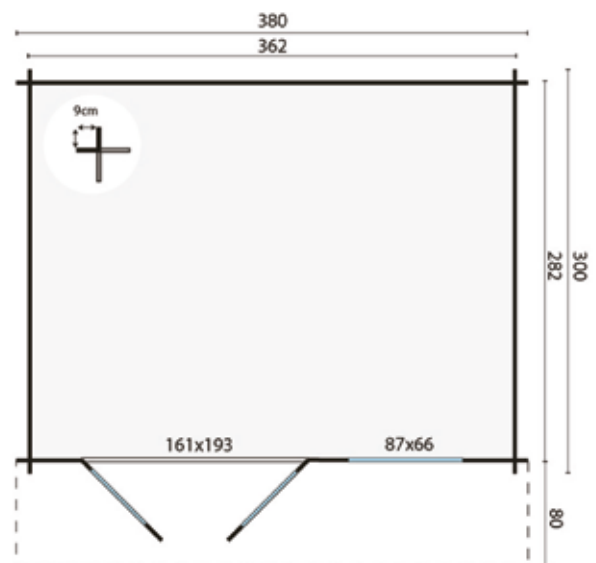

Alle opties zijn te vinden vanaf pagina 419



BLOKHUT JUHA



	Afhaalprijs	Bezorgprijs		Afhaalprijs	Bezorgprijs
Inclusief dakleer (20m ²)	1469.00	1608.15	Inclusief dakshingles hexagonaal (18m ²)	1598.80	1737.95
Inclusief dakshingles recht (18m ²)	1562.80	1701.95	Inclusief dakpanprofielplaten (15m ²)*	2018.35	2157.50
Inclusief dakshingles beverstaart (18m ²)	1568.80	1707.95	Inclusief aquapan	2128.90	2268.05

Specificaties:

Artikelnummer	40.0721
Houtdikte	28mm
Houtsoort	groen geïmpregneerd vuren
Afmeting	400x300cm
Funderingsmaat	380x280cm
Nokhoogte	ca. 233cm
Ramen	2 (te openen)
Glas	enkel glas

Wordt geleverd met losse roedes voor ramen en deuren

* Tip: Bij het toepassen van dakpanprofielplaten adviseren wij u om de brede windveren mee te bestellen

De kleur van de gootplanken en windveren kan iets afwijken

Opties en meerprijzen:

Standaard groen geïmpregneerd	inclusief
Beits (4)	251.80
Carefree protect (4)	279.80
Starterset (Nagels, ventilatierooster & stormankerset)	59.95
Funderingsbalken geïmpregneerd 300cm (5)	63.75
Funderingsbalken hardhout 300cm (5)	184.75
Funderingsbalken kunststof 300cm (5)	149.75
Constructieliggers hardhout 4.0x20.0x300cm (5)	209.75
Piketpalen hardhout met punt 6.0x6.0x75cm (25)	111.25
Dakgootset kunststof 65mm (antraciet)	244.90
Dakgootset kunststof 100mm (antraciet)	259.95
Dakgootset vuurverzinkt 125mm	299.95
Gootplank (Geïmpr. vuren, t.b.v. bevestigen van een dakgoot) (2)	29.80
Dakraam (alleen bij dakleer en dakshingles)	169.95
Kit voor dakbedekking (4)	31.80
Beglazingskit wit	6.95
Houten vloer 18mm (5)	274.75
Houten vloer 18mm impregneren (5)	54.75
Houten vloer 26mm (7)	405.65
Houten vloer 26mm impregneren (7)	76.65
Blokhut verhogen met een extra wandlaag	181.87
* Brede windveer (geïmpregneerd vuren) (8)	119.20

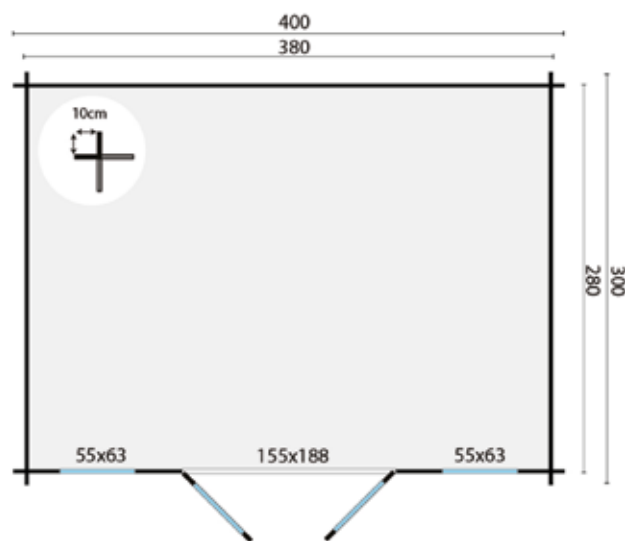

Alle opties zijn te vinden vanaf pagina 419

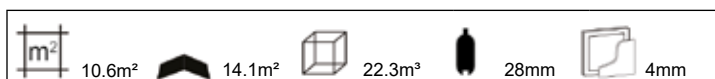

BLOKHUT SKYLER



	Afhaalprijs	Bezorgprijs		Afhaalprijs	Bezorgprijs
Inclusief dakshingles recht (24m ²)	1999.00	2138.15	Inclusief dakpanprofielplaten (29m ²)*	2965.95	3105.10
Inclusief dakshingles beverstaart (24m ²)	2007.00	2146.15	Inclusief aquapan	3002.85	3142.00
Inclusief dakshingles hexagonaal (24m ²)	2047.00	2186.15			

Specificaties:

Artikelnummer	40.0722
Houtdikte	28mm
Houtsoort	onbehandeld vuren
Afmeting	500x320+100cm
Funderingsmaat	482x302cm
Nokhoogte	ca. 281cm
Ramen	2 (te openen)
Glas	enkel glas

Wordt geleverd met losse roedes voor ramen en deuren

* Tip: Bij het toepassen van dakpanprofielplaten adviseren wij u om de brede windveren mee te bestellen

De kleur van de gootplanken en windveren kan iets afwijken

Opties en meerprijzen:

Impregneren groen	269.95
Impregneren bruin, zilvergrijs	389.95
Impregneermiddel groen, bruin, zilvergrijs, kleurloos (3).....	77.85
Spuiten grondlaag wit, grijs, antraciet, kleurloos	599.70
Beits (5)	314.75
Carefree protect (5)	349.75
Starterset (Nagels, ventilatierooster & stormankerset)	59.95
Funderingsbalken geïmpregneerd 300cm (6)	76.50
Funderingsbalken hardhout 300cm (6).....	221.70
Funderingsbalken kunststof 300cm (6)	179.70
Constructieliggers hardhout 4.0x20.0x300cm (6).....	251.70
Piketpalen hardhout met punt 6.0x6.0x75cm (30).....	133.50
Dakgootset kunststof 65mm (antraciet)	244.90
Dakgootset kunststof 100mm (antraciet)	259.95
Dakgootset vuurverzinkt 125mm	299.95
Gootplank (Geïmpr. vuren, t.b.v. bevestigen van een dakgoot) (3)....	44.70
Dakraam (alleen bij dakleer en dakshingles)	169.95
Kit voor dakbedekking (4).....	31.80
Beglazingskit wit	6.95
Houten vloer 18mm (7).....	384.65
Houten vloer 18mm impregneren (7).....	76.65
Houten vloer 26mm (9).....	521.55
Houten vloer 26mm impregneren (9).....	98.55
Blokhut verhogen met een extra wandlaag	151.83
* Brede windveer (geïmpregneerd vuren) (8).....	119.20

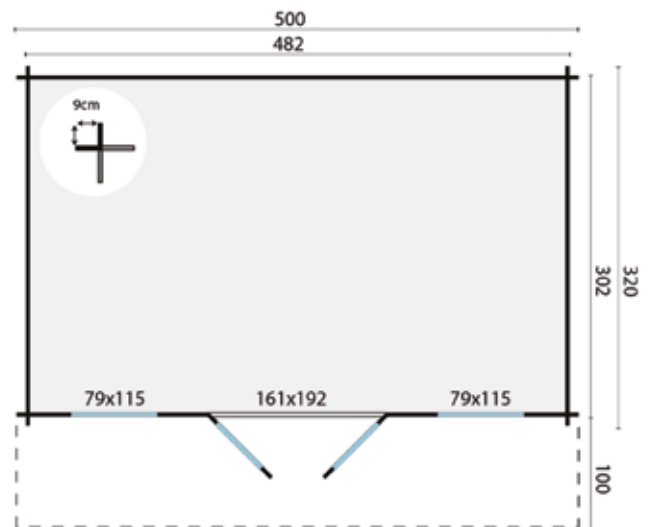

Alle opties zijn te vinden vanaf pagina 419

14.4m ²	23.5m ²	34.5m ³	28mm	4mm
--------------------	--------------------	--------------------	------	-----

BLOKHUT VIGGO



	Afhaalprijs	Bezorgprijs		Afhaalprijs	Bezorgprijs
Inclusief dakshingles recht (33m ²)	2149.00	2260.93	Inclusief dakpanprofielplaten (36m ²)*	3323.75	3435.68
Inclusief dakshingles beverstaart (33m ²)	2160.00	2271.93	Inclusief aquapan	3089.00	3200.93
Inclusief dakshingles hexagonaal (33m ²)	2215.00	2326.93			

Specificaties:

Artikelnummer	40.0733
Houtdikte	28mm
Houtsoort	onbehandeld vuren
Afmeting	500x400+100cm
Funderingsmaat	480x380cm
Nokhoogte	ca. 281cm
Ramen	2 (te openen)
Glas	enkel glas

Wordt geleverd met vaste roedes voor ramen en deuren

* Tip: Bij het toepassen van dakpanprofielplaten adviseren wij u om de brede windveren mee te bestellen

De kleur van de gootplanken en windveren kan iets afwijken

Opties en meerprijzen:

Impregneren groen, bruin, zilvergrijs	385.95
Impregneermiddel groen, bruin, zilvergrijs, kleurloos (3).....	77.85
Spuiten grondlaag wit, grijs, antraciet, kleurloos	644.70
Beits (6)	377.70
Carefree protect (6)	419.70
Starterset (Nagels, ventilatiooster & stormankerset)	59.95
Funderingsbalken geïmpregneerd 300cm (7)	89.25
Funderingsbalken hardhout 300cm (7).....	258.65
Funderingsbalken kunststof 300cm (7)	209.65
Constructieliggers hardhout 4.0x20.0x300cm (7).....	293.65
Piketpalen hardhout met punt 6.0x6.0x75cm (35).....	155.75
Dakgootset kunststof 65mm (antraciet)	244.90
Dakgootset kunststof 100mm (antraciet)	259.95
Dakgootset vuurverzinkt 125mm	299.95
Gootplank (Geïmpr. vuren, t.b.v. bevestigen van een dakgoot) (3).....	44.70
Dakraam (alleen bij dakleer en dakshingles)	169.95
Kit voor dakbedekking (4).....	31.80
Beglazingskit wit	6.95
Houten vloer 18mm (9).....	494.55
Houten vloer 18mm impregneren (9).....	98.55
Houten vloer 26mm (12).....	695.40
Houten vloer 26mm impregneren (12).....	131.40
Blokhut verhogen met een extra wandlaag	158.42
* Brede windveer (geïmpregneerd vuren) (8).....	119.20

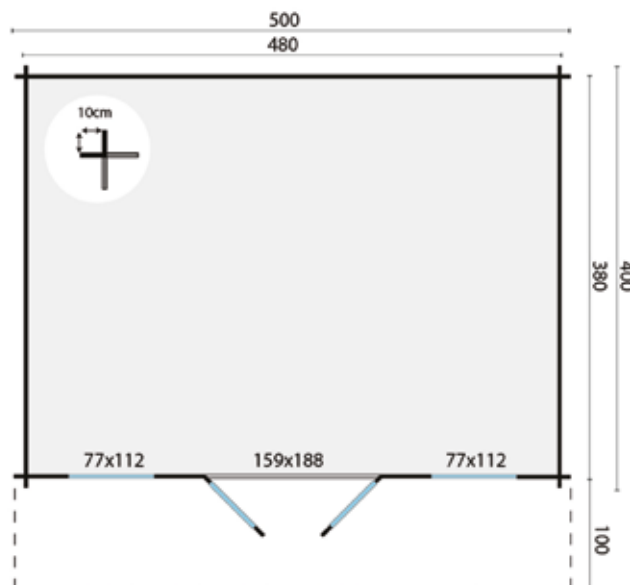

Alle opties zijn te vinden vanaf pagina 419

18.2m ²	27.2m ²	45.5m ³	28mm	4mm
--------------------	--------------------	--------------------	------	-----

ZIJLUIFELS



	Afhaalprijs	Bezorgprijs		Afhaalprijs	Bezorgprijs
Zijluifel 175 incl. dakshingles recht (6m ²)	169.95	309.10	Zijluifel 275 incl. dakshingles recht (6m ²)	229.95	369.10
Zijluifel 175 incl. dakshingles beverstaart (6m ²)	170.95	310.10	Zijluifel 275 incl. dakshingles beverstaart (6m ²)	231.95	371.10
Zijluifel 175 incl. dakshingles hexagonaal (6m ²)	175.95	315.10	Zijluifel 275 incl. dakshingles hexagonaal (6m ²)	241.95	381.10

Specificaties:

Artikelnummer 40.1517
 Afmeting 150x175cm
 Houtsoort.....onbehandeld vuren

Opties en meerrijzen:

Impregneren groen, bruin, zilvergrijs **99.95**
 Impregneermiddel groen, bruin, zilvergrijs, kleurloos **23.95**
 Asfaltnagels verzinkt **4.95**
 Dakplankspijkers **4.95**
 Beits **62.95**
 Carefree protect **69.95**
 Kit voor dakbedekking **7.95**

Specificaties:

Artikelnummer 40.1527
 Afmeting 150x275cm
 Houtsoort.....onbehandeld vuren

Opties en meerrijzen:

Impregneren groen, bruin, zilvergrijs **99.95**
 Impregneermiddel groen, bruin, zilvergrijs, kleurloos **23.95**
 Asfaltnagels verzinkt **4.95**
 Dakplankspijkers **4.95**
 Beits **62.95**
 Carefree protect **69.95**
 Kit voor dakbedekking **7.95**

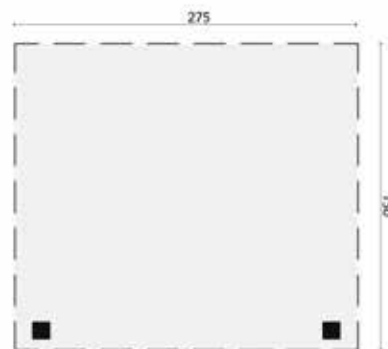

BLOKHUT AANBOUW



	Afhaalprijs	Bezorgprijs
Aanbouw 28mm incl. dakshingles recht (6m ²)	529.00	640.93
Aanbouw 28mm incl. dakshingles beverstaart (6m ²)	531.00	642.93
Aanbouw 28mm incl. dakshingles hexagonaal (6m ²)	541.00	652.93

Specificaties:

Artikelnummer	40.1622
Houtdikte	28mm
Houtsoort	onbehandeld vuren
Afmeting	B160xD220cm
Funderingsmaat	B150xD200cm
Nokhoogte	185cm
Kan ook gespiegeld opgebouwd worden	

Opties en meerprijzen:

Impregneren groen, bruin, zilvergrijs	179.95
Impregneermiddel groen, bruin, zilvergrijs, kleurloos	23.95
Spuiten grondlaag wit, grijs, antraciet, kleurloos	149.70
Beits (2)	125.90
Carefree protect (2)	139.90
Asfaltnagels verzinkt	4.95
Dakplankspijkers	4.95
Funderingsbalken geïmpregneerd 300cm (2)	24.50
Funderingsbalken hardhout 300cm (2)	73.90
Funderingsbalken kunststof 300cm (2)	59.90
Constructieliggers hardhout 4.0x20.0x300cm (2)	83.90
Piketpalen hardhout met punt 6.0x6.0x75cm (10)	44.50
Dakgootset kunststof 65mm (antraciet)	189.95
Dakgootset kunststof 100mm (antraciet)	259.95
Dakgootset vuurverzinkt 125mm	219.95
Gootplank (nodig voor bevestigen van een dakgoot)	8.85
Kit voor dakbedekking	7.95
Houten vloer 18mm (2)	109.90
Houten vloer 18mm impregneren (2)	21.90
Houten vloer 27mm (2)	115.90
Houten vloer 27mm impregneren (2)	21.90
Extra wandlaag	71.55

	Afhaalprijs	Bezorgprijs
Aanbouw 45mm incl. dakshingles recht (6m ²)	669.00	838.15
Aanbouw 45mm incl. dakshingles beverstaart (6m ²)	671.00	840.15
Aanbouw 45mm incl. dakshingles hexagonaal (6m ²)	681.00	850.15

Specificaties:

Artikelnummer	40.1623
Houtdikte	44mm
Houtsoort	onbehandeld vuren
Afmeting	B160xD300cm
Funderingsmaat	B150xD280cm
Nokhoogte	185cm
Kan ook gespiegeld opgebouwd worden	

Opties en meerprijzen:

Impregneren groen, bruin, zilvergrijs	219.95
Impregneermiddel groen, bruin, zilvergrijs, kleurloos	23.95
Spuiten grondlaag wit, grijs, antraciet, kleurloos	200.70
Beits (2)	125.90
Carefree protect (2)	139.90
Asfaltnagels verzinkt	4.95
Dakplankspijkers	4.95
Funderingsbalken geïmpregneerd 300cm (2)	24.50
Funderingsbalken hardhout 300cm (2)	73.90
Funderingsbalken kunststof 300cm (2)	59.90
Constructieliggers hardhout 4.0x20.0x300cm (2)	83.90
Piketpalen hardhout met punt 6.0x6.0x75cm (10)	44.50
Dakgootset kunststof 65mm (antraciet)	189.95
Dakgootset kunststof 100mm (antraciet)	259.95
Dakgootset vuurverzinkt 125mm	219.95
Gootplank (nodig voor bevestigen van een dakgoot)	8.85
Kit voor dakbedekking	7.95
Houten vloer 18mm (2)	109.90
Houten vloer 18mm impregneren (2)	21.90
Houten vloer 27mm (3)	173.85
Houten vloer 27mm impregneren (3)	32.85
Extra wandlaag	92.50

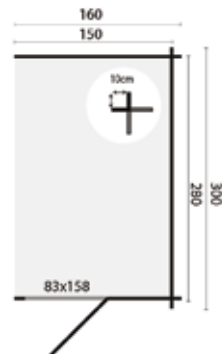
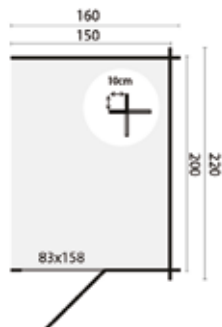

3,0m²
3,8m²
5,4m²
28mm

4,2m²
5,5m²
7,6m²
45mm

BLOKHUT JULIA

	Afhaalprijs	Bezorgprijs		Afhaalprijs	Bezorgprijs
Inclusief dakshingles recht (24m ²)	2629.00	2768.15	Inclusief dakpanprofielplaten (29m ²)*	3595.95	3735.10
Inclusief dakshingles beverstaart (24m ²)	2637.00	2776.15	Inclusief aquaplan	3534.05	3673.20
Inclusief dakshingles hexagonaal (24m ²)	2677.00	2816.15			

Specificaties:

Artikelnummer	40.7270
Houtdikte	40mm
Houtsoort	onbehandeld vuren
Afmeting	300x500+68cm
Funderingsmaat	280x480cm
Nokhoogte	ca. 236cm
Ramen	1 (te openen)
Glas	dubbel glas

Wordt geleverd met losse roedes voor ramen en deuren

Zijraam is zowel links als rechts te plaatsen

* Tip: Bij het toepassen van dakpanprofielplaten adviseren wij u om de brede windveren mee te bestellen

De kleur van de gootplanken en windveren kan iets afwijken

Opties en meerprijzen:

Impregneren groen, bruin, zilvergrijs	599.95
Impregneermiddel groen, bruin, zilvergrijs, kleurloos (3).....	77.85
Sputen grondlaag wit, grijs, antraciet, kleurloos	788.70
Beits (5)	314.75
Carefree protect (5)	349.75
Starterset (Nagels, ventilatierooster & stormankerset)	59.95
Funderingsbalken geïmpregneerd 300cm (6)	76.50
Funderingsbalken hardhout 300cm (6).....	221.70
Funderingsbalken kunststof 300cm (6)	179.70
Constructieliggers hardhout 4.0x20.0x300cm (6).....	251.70
Piketpalen hardhout met punt 6.0x6.0x75cm (30).....	133.50
Dakgootset kunststof 65mm (antraciet)	244.90
Dakgootset kunststof 100mm (antraciet)	337.90
Dakgootset vuurverzinkt 125mm	299.95
Gootplank (Geïmpr. vuren, t.b.v. bevestigen van een dakgoot) (3).....	44.70
Dakraam (alleen bij dakleer en dakshingles)	169.95
Kit voor dakbedekking (4).....	31.80
Beglazingskit wit	6.95
Houten vloer 18mm (7).....	384.65
Houten vloer 18mm impregneren (7).....	76.65
Houten vloer 26mm (10).....	579.50
Houten vloer 26mm impregneren (10).....	109.50
Blokhut verhogen met een extra wandlaag	183.00
* Brede windveer (geïmpregneerd vuren) (4).....	59.60

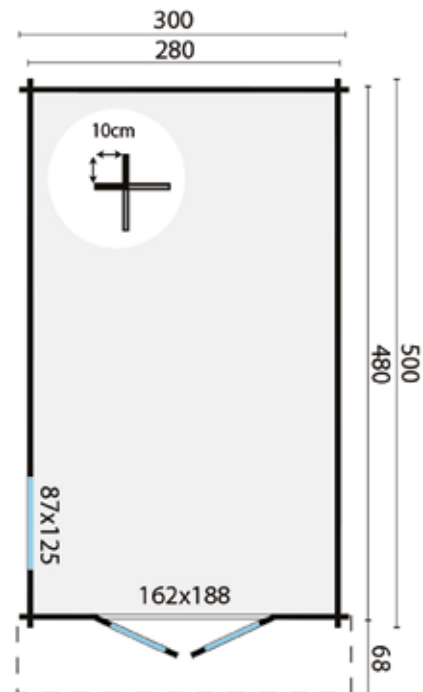

Alle opties zijn te vinden vanaf pagina 419

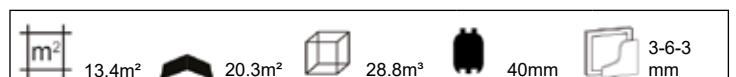

BLOKHUT RIHO



	Afhaalprijs	Bezorgprijs		Afhaalprijs	Bezorgprijs
Inclusief dakleer (20m ²)	1679.00	1818.15	Inclusief dakshingles hexagonaal (18m ²)	1808.80	1947.95
Inclusief dakshingles recht (18m ²)	1772.80	1911.95	Inclusief dakpanprofielplaten (19m ²)*	2388.15	2527.30
Inclusief dakshingles beverstaart (18m ²)	1778.80	1917.95	Inclusief aquapan	2464.55	2603.70

Specificaties:

Artikelnummer	40.0778
Houtdikte	40mm
Houtsoort	onbehandeld vuren
Afmeting	320x320+120cm
Funderingsmaat	300x300cm
Nokhoogte	ca. 245cm
Ramen	2 (te openen)
Glas	enkel glas

Wordt geleverd met losse roedes voor ramen en deuren

Deur en ramen zijn zowel links als rechts te plaatsen

* Tip: Bij het toepassen van dakpanprofielplaten adviseren wij u om de brede windveren mee te bestellen

De kleur van de gootplanken en windveren kan iets afwijken

Opties en meerprijzen:

Impregneren groen, bruin, zilvergrijs	455.00
Impregneermiddel groen, bruin, zilvergrijs, kleurloos (2).....	51.90
Spuiten grondlaag wit, grijs, antraciet, kleurloos	503.70
Beits (4)	251.80
Carefree protect (4)	279.80
Starterset (Nagels, ventilatierooster & stormankerset)	59.95
Funderingsbalken geïmpregneerd 300cm (5)	63.75
Funderingsbalken hardhout 300cm (5).....	184.75
Funderingsbalken kunststof 300cm (5)	149.75
Constructieliggers hardhout 4.0x20.0x300cm (5).....	209.75
Piketpalen hardhout met punt 6.0x6.0x75cm (25).....	111.25
Dakgootset kunststof 65mm (antraciet)	244.90
Dakgootset kunststof 100mm (antraciet)	259.95
Dakgootset vuurverzinkt 125mm	299.95
Gootplank (Geïmpr. vuren, t.b.v. bevestigen van een dakgoot) (3)....	44.70
Dakraam (alleen bij dakleer en dakshingles)	169.95
Kit voor dakbedekking (4).....	31.80
Beglazingskit wit	6.95
Houten vloer 18mm (5).....	274.75
Houten vloer 18mm impregneren (5).....	54.75
Houten vloer 26mm (6).....	347.70
Houten vloer 26mm impregneren (6).....	65.70
Blokhut verhogen met een extra wandlaag	156.15
* Brede windveer (geïmpregneerd vuren) (4).....	59.60

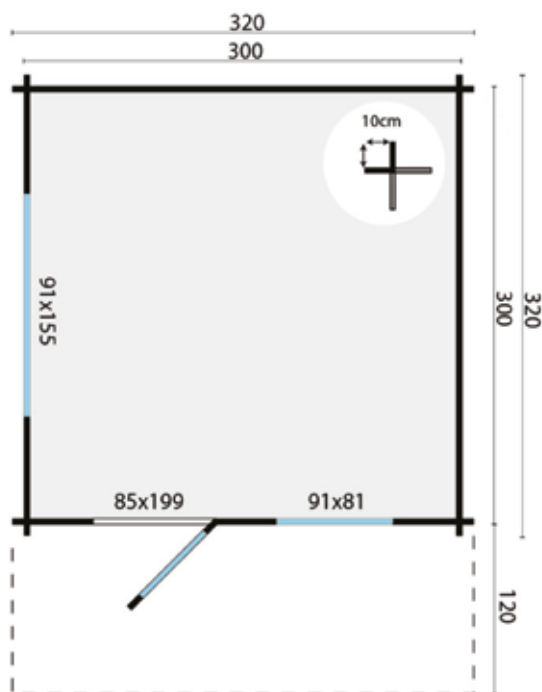

Alle opties zijn te vinden vanaf pagina 419

9.0m ²	15.5m ²	20.0m ³	40mm	4mm
-------------------	--------------------	--------------------	------	-----

BLOKHUT INGLUND



	Afhaalprijs	Bezorgprijs		Afhaalprijs	Bezorgprijs
Inclusief dakleer (26.5m ²)	1889.00	2028.15	Inclusief dakshingles hexagonaal (24m ²)	2061.75	2200.90
Inclusief dakshingles recht (24m ²)	2013.75	2152.90	Inclusief dakpanprofielplaten (29m ²)*	2980.70	3119.85
Inclusief dakshingles beverstaart (24m ²)	2021.75	2160.90	Inclusief aquapan	2682.55	2814.70

Specificaties:

Artikelnummer	40.0768
Houtdikte	44mm
Houtsoort	onbehandeld vuren
Afmeting	380x320+150cm
Funderingsmaat	362x302cm
Nokhoogte	ca. 263cm
Ramen	2 (vast), 1 (te openen)
Glas	enkel glas

Wordt geleverd met losse roedes voor ramen en deuren

Zijraam is zowel links als rechts te plaatsen

* Tip: Bij het toepassen van dakpanprofielplaten adviseren wij u om de brede windveren mee te bestellen

De kleur van de gootplanken en windveren kan iets afwijken

Opties en meerprijzen:

Impregneren groen, bruin, zilvergrijs	435.95
Impregneermiddel groen, bruin, zilvergrijs, kleurloos (3).....	77.85
Spuiten grondlaag wit, grijs, antraciet, kleurloos	566.70
Beits (5)	314.75
Carefree protect (5)	349.75
Starterset (Nagels, ventilatierooster & stormankerset)	59.95
Funderingsbalken geïmpregneerd 300cm (5)	68.75
Funderingsbalken hardhout 300cm (5).....	184.75
Funderingsbalken kunststof 300cm (5)	149.75
Constructieliggers hardhout 4.0x20.0x300cm (5).....	209.75
Piketpalen hardhout met punt 6.0x6.0x75cm (25).....	111.25
Dakgootset kunststof 65mm (antraciet)	244.90
Dakgootset kunststof 100mm (antraciet)	259.95
Dakgootset vuurverzinkt 125mm	299.95
Gootplank (Geïmpr. vuren, t.b.v. bevestigen van een dakgoot) (3)....	44.70
Dakraam (alleen bij dakleer en dakshingles)	169.95
Kit voor dakbedekking (4).....	31.80
Beglazingskit wit	6.95
Houten vloer 18mm (5).....	274.75
Houten vloer 18mm impregneren (5).....	54.75
Houten vloer 26mm (7).....	405.65
Houten vloer 26mm impregneren (7).....	76.65
Blokhut verhogen met een extra wandlaag	165.10
* Brede windveer (geïmpregneerd vuren) (8).....	119.20

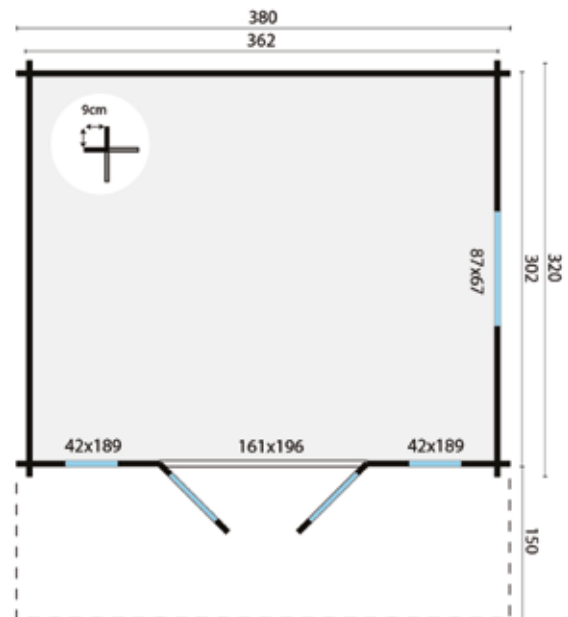

Alle opties zijn te vinden vanaf pagina 419

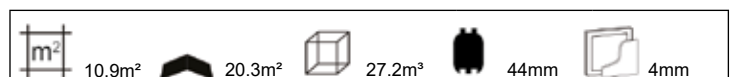

BLOKHUT SANSTROV



	Afhaalprijs	Bezorgprijs		Afhaalprijs	Bezorgprijs
Inclusief dakshingles recht (30m ²)	2399.00	2538.15	Inclusief dakpanprofielplaten (34m ²)*	3517.80	3656.95
Inclusief dakshingles beverstaart (30m ²)	2409.00	2548.15	Inclusief aquapan	3233.30	3372.45
Inclusief dakshingles hexagonaal (30m ²)	2459.00	2598.15			

Specificaties:

Artikelnummer	40.0769
Houtdikte	44mm
Houtsoort	onbehandeld vuren
Afmeting	380x320+270cm
Funderingsmaat	360x570cm
Nokhoogte	ca. 270cm
Ramen	2 (vast), 1 (te openen)
Glas	enkel glas

Wordt geleverd met vaste roedes voor ramen en deuren

Zijraam is zowel links als rechts te plaatsen

* Tip: Bij het toepassen van dakpanprofielplaten adviseren wij u om de brede windveren mee te bestellen

De kleur van de gootplanken en windveren kan iets afwijken

Opties en meerprijzen:

Impregneren groen, bruin, zilvergrijs	499.95
Impregneermiddel groen, bruin, zilvergrijs, kleurloos (3).....	77.85
Sputen grondlaag wit, grijs, antraciet, kleurloos	719.70
Beits (6)	377.70
Carefree protect (6)	419.70
Starterset (Nagels, ventilatierooster & stormankerset)	59.95
Funderingsbalken geïmpregneerd 300cm (8)	110.00
Funderingsbalken hardhout 300cm (8).....	295.60
Funderingsbalken kunststof 300cm (8)	239.60
Constructieliggers hardhout 4.0x20.0x300cm (8).....	335.60
Piketpalen hardhout met punt 6.0x6.0x75cm (40).....	178.00
Dakgootset kunststof 65mm (antraciet)	244.90
Dakgootset kunststof 100mm (antraciet)	337.90
Dakgootset vuurverzinkt 125mm	299.95
Gootplank (Geïmpr. vuren, t.b.v. bevestigen van een dakgoot) (4)....	59.60
Dakraam (alleen bij dakleer en dakshingles)	169.95
Kit voor dakbedekking (5).....	39.75
Beglazingskit wit	6.95
Houten vloer 18mm (5).....	274.75
Houten vloer 18mm impregneren (5).....	54.75
Houten vloer 26mm (7).....	405.65
Houten vloer 26mm impregneren (7).....	76.65
Blokhut verhogen met een extra wandlaag	197.00
* Brede windveer (geïmpregneerd vuren) (8).....	119.20

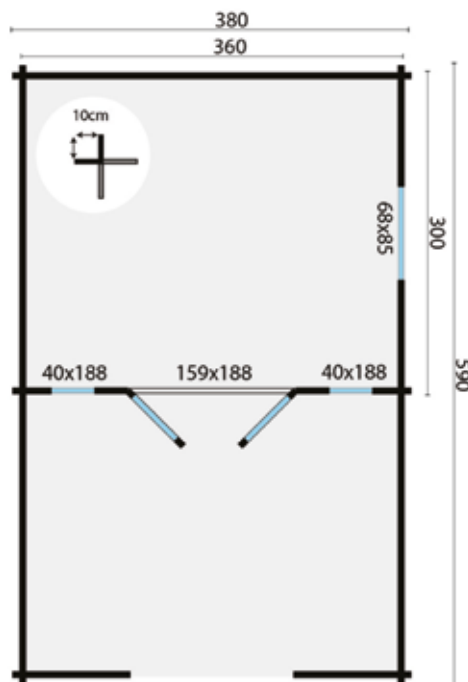

Alle opties zijn te vinden vanaf pagina 419
Houten vloer voor onder de luifel, zie pag. 64 en 424

10.8m ² 9.7m ²	24.8m ²	26.0m ³	44mm	4mm
---	--------------------	--------------------	------	-----

BLOKHUT ULRIK

	Afhaalprijs	Bezorgprijs		Afhaalprijs	Bezorgprijs
Inclusief dakleer (26.5m ²)	1889.00	2028.15	Inclusief dakshingles hexagonaal (24m ²)	2061.75	2200.90
Inclusief dakshingles recht (24m ²)	2013.75	2152.90	Inclusief dakpanprofielplaten (23m ²)*	2741.00	2880.15
Inclusief dakshingles beverstaart (24m ²)	2021.75	2160.90	Inclusief aquapan	2665.60	2804.75

Specificaties:

Artikelnummer	40.0880
Houtdikte	44mm
Houtsoort	onbehandeld vuren
Afmeting	380x380+70cm
Funderingsmaat	360x360cm
Nokhoogte	ca. 260cm
Ramen	1 (te openen)
Glas	dubbel glas

Wordt geleverd met losse roedes voor ramen en deuren

Deuren en ramen zijn zowel links als rechts te plaatsen

* Tip: Bij het toepassen van dakpanprofielplaten adviseren wij u om de brede windveren mee te bestellen

De kleur van de gootplanken en windveren kan iets afwijken

Opties en meerprijzen:

Impregneren groen, bruin, zilvergrijs	465.95
Impregneermiddel groen, bruin, zilvergrijs, kleurloos (3).....	77.85
Sputten grondlaag wit, grijs, antraciet, kleurloos	566.70
Beits (5)	314.75
Carefree protect (5)	349.75
Starterset (Nagels, ventilatierooster & stormankerset)	59.95
Funderingsbalken geïmpregneerd 300cm (5)	68.75
Funderingsbalken hardhout 300cm (5).....	184.75
Funderingsbalken kunststof 300cm (5)	149.75
Constructieliggers hardhout 4.0x20.0x300cm (5).....	209.75
Piketpalen hardhout met punt 6.0x6.0x75cm (25).....	111.25
Dakgootset kunststof 65mm (antraciet)	244.90
Dakgootset kunststof 100mm (antraciet)	259.95
Dakgootset vuurverzinkt 125mm	299.95
Gootplank (Geïmpr. vuren, t.b.v. bevestigen van een dakgoot) (3)....	44.70
Dakraam (alleen bij dakleer en dakshingles)	169.95
Kit voor dakbedekking (4).....	31.80
Beglazingskit wit	6.95
Houten vloer 18mm (6).....	329.70
Houten vloer 18mm impregneren (6).....	65.70
Houten vloer 26mm (9).....	521.55
Houten vloer 26mm impregneren (9).....	98.55
Blokhut verhogen met een extra wandlaag	219.80
* Brede windveer (geïmpregneerd vuren) (8).....	119.20

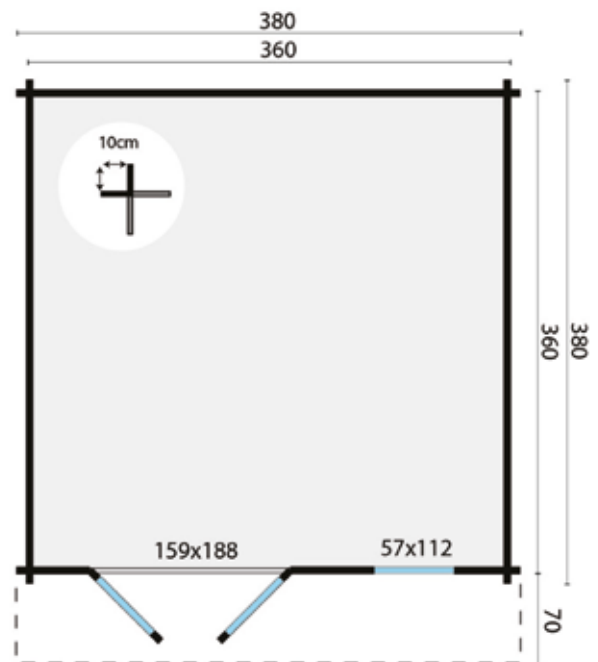

Alle opties zijn te vinden vanaf pagina 419



BLOKHUT SÖREN



	Afhaalprijs	Bezorgprijs		Afhaalprijs	Bezorgprijs
Inclusief dakleer (32.5m ²)	1779.00	1918.15	Inclusief dakshingles hexagonaal (27m ²)	1963.80	2102.95
Inclusief dakshingles recht (27m ²)	1909.80	2048.95	Inclusief dakpanprofielplaten (28m ²)*	2812.85	2952.00
Inclusief dakshingles beverstaart (27m ²)	1918.80	2057.95	Inclusief aquapan	2636.40	2775.55

Specificaties:

Artikelnummer	40.0767
Houtdikte	44mm
Houtsoort	onbehandeld vuren
Afmeting	380x380+150cm
Funderingsmaat	360x360cm
Nokhoogte	ca. 277cm
Ramen	2 (vast), 1 (te openen)
Glas	enkel glas

Wordt geleverd met losse roedes voor ramen en deuren

Zijraam is zowel links als rechts te plaatsen

* Tip: Bij het toepassen van dakpanprofielplaten adviseren wij u om de brede windveren mee te bestellen

De kleur van de gootplanken en windveren kan iets afwijken

Opties en meerrijzen:

Impregneren groen	329.95
Impregneren bruin, zilvergrijs	495.95
Impregneermiddel groen, bruin, zilvergrijs, kleurloos (3).....	77.85
Sputten grondlaag wit, grijs, antraciet, kleurloos	533.70
Beits (5)	314.75
Carefree protect (5)	349.75
Starterset (Nagels, ventilatierooster & stormankerset)	59.95
Funderingsbalken geïmpregneerd 300cm (5)	68.75
Funderingsbalken hardhout 300cm (5).....	184.75
Funderingsbalken kunststof 300cm (5)	149.75
Constructieliggers hardhout 4.0x20.0x300cm (5).....	209.75
Piketpalen hardhout met punt 6.0x6.0x75cm (25).....	111.25
Dakgootset kunststof 65mm (antraciet)	244.90
Dakgootset kunststof 100mm (antraciet)	337.90
Dakgootset vuurverzinkt 125mm	299.95
Gootplank (Geïmpr. vuren, t.b.v. bevestigen van een dakgoot) (3)	44.70
Dakraam (alleen bij dakleer en dakshingles)	169.95
Kit voor dakbedekking (4).....	31.80
Beglazingskit wit	6.95
Houten vloer 18mm (6).....	329.70
Houten vloer 18mm impregneren (6).....	65.70
Houten vloer 26mm (9).....	521.55
Houten vloer 26mm impregneren (9).....	98.55
Blokhut verhogen met een extra wandlaag	183.00
* Brede windveer (geïmpregneerd vuren) (8).....	119.20

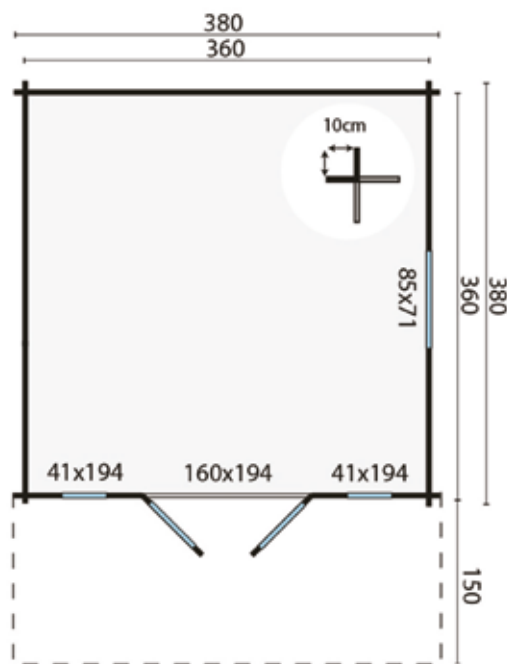

Alle opties zijn te vinden vanaf pagina 419

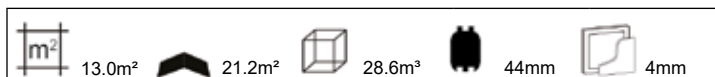

BLOKHUT HEDVIG

	Afhaalprijs	Bezorgprijs		Afhaalprijs	Bezorgprijs
Inclusief dakshingles recht (30m ²)	2729.00	2868.15	Inclusief dakpanprofielplaten (34m ²)*	3847.80	3986.95
Inclusief dakshingles beverstaart (30m ²)	2739.00	2878.15	Inclusief aquaplan	3564.25	3703.40
Inclusief dakshingles hexagonaal (30m ²)	2789.00	2928.15			

Specificaties:

Artikelnummer	40.7021
Houtdikte	44mm
Houtsoort	onbehandeld vuren
Afmeting	380x380+200cm
Funderingsmaat	360x560cm
Nokhoogte	ca. 270cm
Ramen	2 (vast), 1 (te openen)
Glas	enkel glas

Wordt geleverd met vaste roedes voor ramen en deuren

Zijraam is zowel links als rechts te plaatsen

* Tip: Bij het toepassen van dakpanprofielplaten adviseren wij u om de brede windveren mee te bestellen

De kleur van de gootplanken en windveren kan iets afwijken

Opties en meerprijzen:

Impregneren groen, bruin, zilvergrijs	495.95
Impregneermiddel groen, bruin, zilvergrijs, kleurloos (3).....	77.85
Spuiten grondlaag wit, grijs, antraciet, kleurloos	818.70
Beits (5)	314.75
Carefree protect (5)	349.75
Starterset (Nagels, ventilatierooster & stormankerset)	59.95
Funderingsbalken geïmpregneerd 300cm (8)	110.00
Funderingsbalken hardhout 300cm (8).....	295.60
Funderingsbalken kunststof 300cm (8)	239.60
Constructieliggers hardhout 4.0x20.0x300cm (8).....	335.60
Piketpalen hardhout met punt 6.0x6.0x75cm (40).....	178.00
Dakgootset kunststof 100mm (antraciet)	337.90
Dakgootset vuurverzinkt 125mm	299.95
Gootplank (Geïmpr. vuren, t.b.v. bevestigen van een dakgoot) (3).....	44.70
Dakraam (alleen bij dakleer en dakshingles)	169.95
Kit voor dakbedekking (5).....	39.75
Beglazingskit wit	6.95
Houten vloer 18mm (6).....	329.70
Houten vloer 18mm impregneren (6).....	65.70
Houten vloer 26mm (8).....	463.60
Houten vloer 26mm impregneren (8).....	87.60
Blokhut verhogen met een extra wandlaag	214.90
* Brede windveer (geïmpregneerd vuren) (8).....	119.20

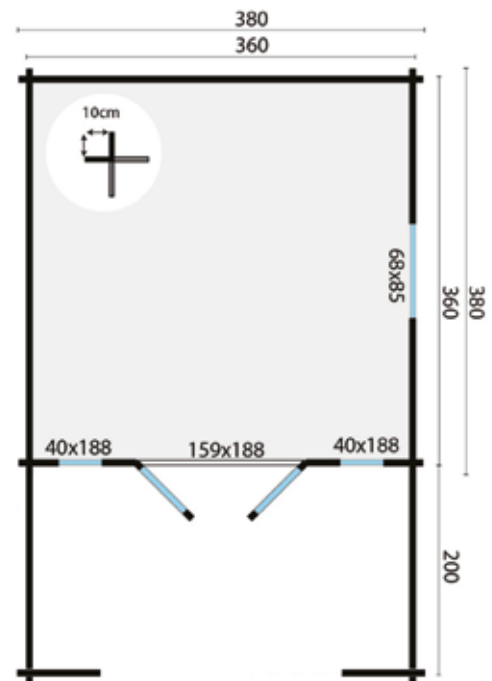

Alle opties zijn te vinden vanaf pagina 419
Houten vloer voor onder de luifel, zie pag. 64 en 424

13.0m ²	24.8m ²	32.5m ³	44mm	4mm
7.2m ²				

BLOKHUT DYRE



	Afhaalprijs	Bezorgprijs		Afhaalprijs	Bezorgprijs
Inclusief dakleer (26.5m ²)	1649.00	1788.15	Inclusief dakshingles hexagonaal (18m ²)	1761.85	1901.00
Inclusief dakshingles recht (18m ²)	1725.85	1865.00	Inclusief dakpanprofielplaten (19m ²)*	2341.20	2480.35
Inclusief dakshingles beverstaart (18m ²)	1731.85	1871.00	Inclusief aquapan	2335.85	2475.00

Specificaties:

Artikelnummer	40.7220
Houtdikte	40mm
Houtsoort	onbehandeld vuren
Afmeting	400x300+40cm
Funderingsmaat	382x282cm
Nokhoogte	ca. 236cm
Ramen	1 (te openen)
Glas	dubbel glas

Wordt geleverd met losse roedes voor ramen en deuren

Zijraam is zowel links als rechts te plaatsen

* Tip: Bij het toepassen van dakpanprofielplaten adviseren wij u om de brede windveren mee te bestellen

De kleur van de gootplanken en windveren kan iets afwijken

Opties en meerrijzen:

Impregneren groen, bruin, zilvergrijs	445.95
Impregneermiddel groen, bruin, zilvergrijs, kleurloos (3).....	77.85
Sputten grondlaag wit, grijs, antraciet, kleurloos	494.70
Beits (5)	314.75
Carefree protect (5)	349.75
Starterset (Nagels, ventilatierooster & stormankerset)	59.95
Funderingsbalken geïmpregneerd 300cm (5)	63.75
Funderingsbalken hardhout 300cm (5).....	184.75
Funderingsbalken kunststof 300cm (5)	149.75
Constructieliggers hardhout 4.0x20.0x300cm (5).....	209.75
Piketpalen hardhout met punt 6.0x6.0x75cm (25).....	111.25
Dakgootset kunststof 100mm (antraciet)	259.95
Dakgootset vuurverzinkt 125mm	299.95
Gootplank (Geïmpr. vuren, t.b.v. bevestigen van een dakgoot) (2).....	29.80
Dakraam (alleen bij dakleer en dakshingles)	169.95
Kit voor dakbedekking (4).....	31.80
Beglazingskit wit	6.95
Houten vloer 18mm (6).....	329.70
Houten vloer 18mm impregneren (6).....	65.70
Houten vloer 26mm (8).....	463.60
Houten vloer 26mm impregneren (8).....	87.60
Blokhut verhogen met een extra wandlaag	200.90
* Brede windveer (geïmpregneerd vuren) (8).....	119.20

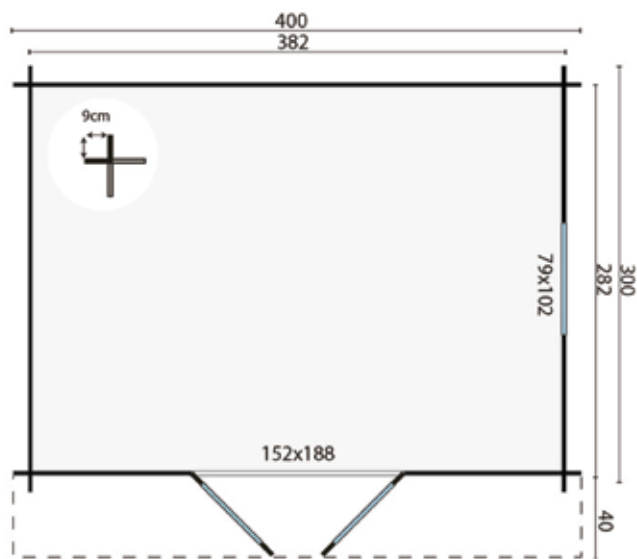

Alle opties zijn te vinden vanaf pagina 419

10.7m ²	14.5m ²	21.2m ³	40mm	4-6-4 mm
--------------------	--------------------	--------------------	------	----------

BLOKHUT GUNDA



	Afhaalprijs	Bezorgprijs		Afhaalprijs	Bezorgprijs
Inclusief dakleer (26.5m ²)	1899.00	2038.15	Inclusief dakshingles hexagonaal (24m ²)	2071.75	2210.90
Inclusief dakshingles recht (24m ²)	2023.75	2162.90	Inclusief dakpanprofielplaten (23m ²)*	2751.00	2890.15
Inclusief dakshingles beverstaart (24m ²)	2031.75	2170.90	Inclusief aquapan	2710.45	2849.60

Specificaties:

Artikelnummer	40.7221
Houtdikte	40mm
Houtsoort	onbehandeld vuren
Afmeting	400x400+40cm
Funderingsmaat	382x382cm
Nokhoogte	ca. 236cm
Ramen	1 (te openen)
Glas	dubbel glas

Wordt geleverd met losse roedes voor ramen en deuren

Zijraam is zowel links als rechts te plaatsen

* Tip: Bij het toepassen van dakpanprofielplaten adviseren wij u om de brede windveren mee te bestellen

De kleur van de gootplanken en windveren kan iets afwijken

Opties en meerprijzen:

Impregneren groen, bruin, zilvergrijs	515.95
Impregneermiddel groen, bruin, zilvergrijs, kleurloos (3).....	77.85
Sputten grondlaag wit, grijs, antraciet, kleurloos	569.70
Beits (5)	314.75
Carefree protect (5)	349.75
Starterset (Nagels, ventilatierooster & stormankerset)	59.95
Funderingsbalken geïmpregneerd 300cm (6)	76.50
Funderingsbalken hardhout 300cm (6).....	221.70
Funderingsbalken kunststof 300cm (6)	179.70
Constructieliggers hardhout 4.0x20.0x300cm (6).....	251.70
Piketpalen hardhout met punt 6.0x6.0x75cm (30).....	133.50
Dakgootset kunststof 100mm (antraciet)	259.95
Dakgootset vuurverzinkt 125mm	299.95
Gootplank (Geïmpr. vuren, t.b.v. bevestigen van een dakgoot) (3).....	44.70
Dakraam (alleen bij dakleer en dakshingles)	169.95
Kit voor dakbedekking (4).....	31.80
Beglazingskit wit	6.95
Houten vloer 18mm (7).....	384.65
Houten vloer 18mm impregneren (7).....	76.65
Houten vloer 26mm (9).....	521.55
Houten vloer 26mm impregneren (9).....	98.55
Blokhut verhogen met een extra wandlaag	228.75
* Brede windveer (geïmpregneerd vuren) (8).....	119.20

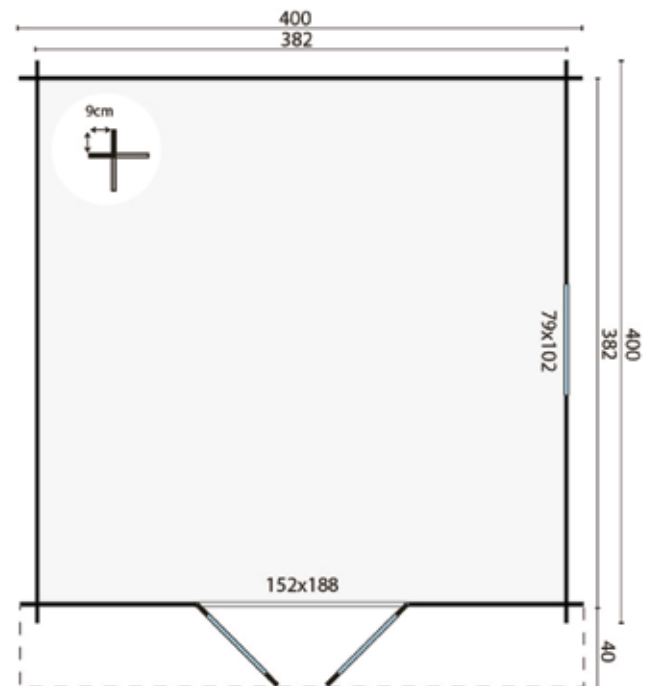

Alle opties zijn te vinden vanaf pagina 419



BLOKHUT INGE



	Afhaalprijs	Bezorgprijs		Afhaalprijs	Bezorgprijs
Inclusief dakleer (30m ²)	2299.00	2438.15	Inclusief dakshingles hexagonaal (30m ²)	2523.65	2662.80
Inclusief dakshingles recht (30m ²)	2463.65	2602.80	Inclusief dakpanprofielplaten (34m ²)*	3582.45	3721.60
Inclusief dakshingles beverstaart (30m ²)	2473.65	2612.80	Inclusief aquapan	3523.35	3662.50

Specificaties:

Artikelnummer	40.0620
Houtdikte	44mm
Houtsoort	onbehandeld vuren
Afmeting	420x420+120cm
Funderingsmaat	400x400cm
Nokhoogte	ca. 247cm
Ramen	2 (te openen)
Glas	enkel glas

Wordt geleverd met losse roedes voor ramen en deuren

Deuren en ramen zijn zowel links als rechts te plaatsen

Voor het toepassen van een dakgoot is een extra wandlaag nodig

* Tip: Bij het toepassen van dakpanprofielplaten adviseren wij u om de brede windveren mee te bestellen

De kleur van de gootplanken en windveren kan iets afwijken

Opties en meerprijzen:

Impregneren groen, bruin, zilvergrijs	485.95
Impregneermiddel groen, bruin, zilvergrijs, kleurloos (3).....	77.85
Spuiten grondlaag wit, grijs, antraciet, kleurloos	689.70
Beits (6)	377.70
Carefree protect (6)	419.70
Starterset (Nagels, ventilatierooster & stormankerset)	59.95
Funderingsbalken geïmpregneerd 300cm (6)	82.50
Funderingsbalken hardhout 300cm (6).....	221.70
Funderingsbalken kunststof 300cm (6)	179.70
Constructieliggers hardhout 4.0x20.0x300cm (6).....	251.70
Piketpalen hardhout met punt 6.0x6.0x75cm (30).....	133.50
Dakgootset kunststof 65mm (antraciet)	244.90
Dakgootset kunststof 100mm (antraciet)	337.90
Dakgootset vuurverzinkt 125mm	299.95
Gootplank (Geïmpr. vuren, t.b.v. bevestigen van een dakgoot) (3).....	44.70
Dakraam (alleen bij dakleer en dakshingles)	169.95
Kit voor dakbedekking (5).....	39.75
Beglazingskit wit	6.95
Houten vloer 18mm (8).....	439.60
Houten vloer 18mm impregneren (8).....	87.60
Houten vloer 26mm (10).....	579.50
Houten vloer 26mm impregneren (10).....	109.50
Blokhut verhogen met een extra wandlaag	191.95
* Brede windveer (geïmpregneerd vuren) (8).....	119.20

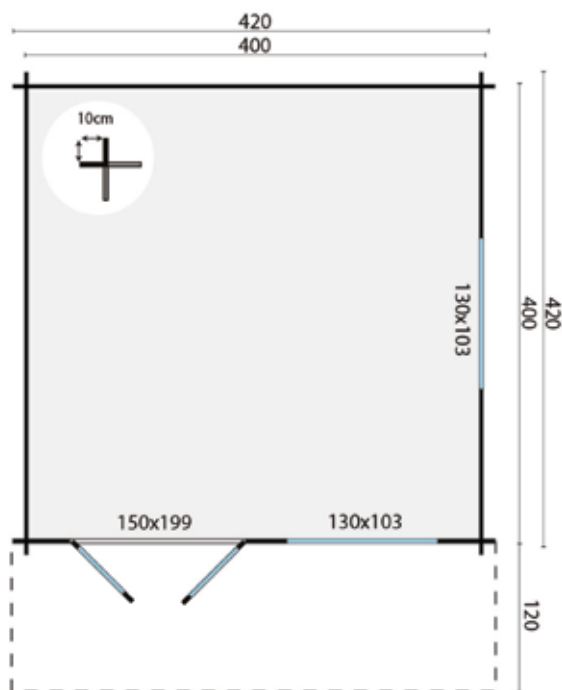

Alle opties zijn te vinden vanaf pagina 419

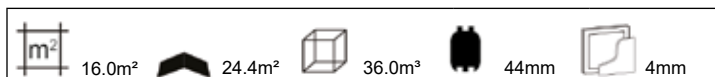

BLOKHUT LAULA



	Afhaalprijs	Bezorgprijs		Afhaalprijs	Bezorgprijs
Inclusief dakshingles recht (30m ²)	2729.00	2868.15	Inclusief dakpanprofielplaten (34m ²)*	3847.80	3986.95
Inclusief dakshingles beverstaart (30m ²)	2739.00	2878.15	Inclusief aquaplan	3788.70	3927.85
Inclusief dakshingles hexagonaal (30m ²)	2789.00	2928.15			

Specificaties:

Artikelnummer	40.0783
Houtdikte	44mm
Houtsoort	onbehandeld vuren
Afmeting	430x430+100cm
Funderingsmaat	412x412cm
Nokhoogte	ca. 250cm
Ramen	2 (vast), 1 (te openen)
Glas	dubbel glas

Wordt geleverd met losse roedes voor ramen en deuren

Zijraam is zowel links als rechts te plaatsen

* Tip: Bij het toepassen van dakpanprofielplaten adviseren wij u om de brede windveren mee te bestellen

De kleur van de gootplanken en windveren kan iets afwijken

Opties en meerprijzen:

Impregneren groen, bruin, zilvergrijs	599.95
Impregneermiddel groen, bruin, zilvergrijs, kleurloos (3).....	77.85
Spuiten grondlaag wit, grijs, antraciet, kleurloos	818.70
Beits (5)	314.75
Carefree protect (5)	349.75
Starterset (Nagels, ventilatierooster & stormankerset)	59.95
Funderingsbalken geïmpregneerd 300cm (6)	82.50
Funderingsbalken hardhout 300cm (6).....	221.70
Funderingsbalken kunststof 300cm (6)	179.70
Constructieliggers hardhout 4.0x20.0x300cm (6).....	251.70
Piketpalen hardhout met punt 6.0x6.0x75cm (30).....	133.50
Dakgootset kunststof 65mm (antraciet)	244.90
Dakgootset kunststof 100mm (antraciet)	337.90
Dakgootset vuurverzinkt 125mm	299.95
Gootplank (Geïmpr. vuren, t.b.v. bevestigen van een dakgoot) (3)....	44.70
Dakraam (alleen bij dakleer en dakshingles)	169.95
Kit voor dakbedekking (4).....	31.80
Beglazingskit wit	6.95
Houten vloer 18mm (9).....	494.55
Houten vloer 18mm impregneren (9).....	98.55
Houten vloer 26mm (11)	637.45
Houten vloer 26mm impregneren (11).....	120.45
Blokhut verhogen met een extra wandlaag	200.90
* Brede windveer (geïmpregneerd vuren) (8).....	119.20

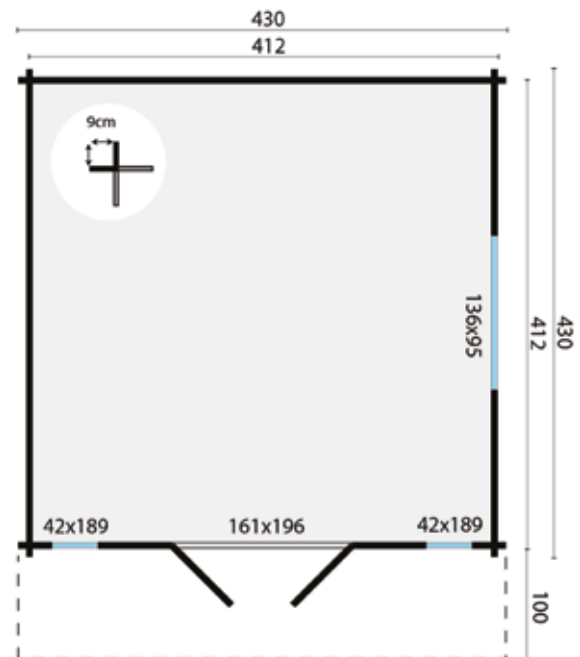

Alle opties zijn te vinden vanaf pagina 419

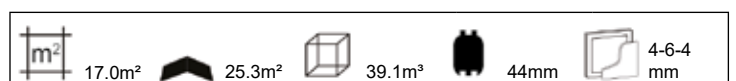

BLOKHUT FRODO



	Afhaalprijs	Bezorgprijs		Afhaalprijs	Bezorgprijs
Inclusief dakshingles recht (36m ²)	3149.00	3288.15	Inclusief dakpanprofielplaten (38m ²)*	4379.70	4518.85
Inclusief dakshingles beverstaart (36m ²)	3161.00	3300.15	Inclusief aquapan	4486.00	4625.15
Inclusief dakshingles hexagonaal (36m ²)	3221.00	3360.15			

Specificaties:

Artikelnummer	40.0784
Houtdikte	44mm
Houtsoort	onbehandeld vuren
Afmeting	430x430+220cm
Funderingsmaat	410x630cm
Nokhoogte	ca. 258cm
Ramen	2 (vast), 1 (te openen)
Glas	enkel glas

Wordt geleverd met vaste roedes voor ramen en deuren

Zijraam is zowel links als rechts te plaatsen

* Tip: Bij het toepassen van dakpanprofielplaten adviseren wij u om de brede windveren mee te bestellen

De kleur van de gootplanken en windveren kan iets afwijken

Opties en meerprijzen:

Impregneren groen, bruin, zilvergrijs	599.95
Impregneermiddel groen, bruin, zilvergrijs, kleurloos (3).....	77.85
Spuiten grondlaag wit, grijs, antraciet, kleurloos	944.70
Beits (6)	377.70
Carefree protect (6)	419.70
Starterset (Nagels, ventilatierooster & stormankerset)	59.95
Funderingsbalken geïmpregneerd 300cm (8)	110.00
Funderingsbalken hardhout 300cm (8).....	295.60
Funderingsbalken kunststof 300cm (8)	239.60
Constructieliggers hardhout 4.0x20.0x300cm (8).....	335.60
Piketpalen hardhout met punt 6.0x6.0x75cm (40).....	178.00
Dakgootset kunststof 100mm (antraciet)	337.90
Dakgootset vuurverzinkt 125mm	519.90
Gootplank (Geïmpr. vuren, t.b.v. bevestigen van een dakgoot) (4).....	59.60
Dakraam (alleen bij dakleer en dakshingles)	169.95
Kit voor dakbedekking (5).....	39.75
Beglazingskit wit	6.95
Houten vloer 18mm (9).....	494.55
Houten vloer 18mm impregneren (9).....	98.55
Houten vloer 26mm (11).....	637.45
Houten vloer 26mm impregneren (11).....	120.45
Blokhut verhogen met een extra wandlaag	249.65
* Brede windveer (geïmpregneerd vuren) (8).....	119.20

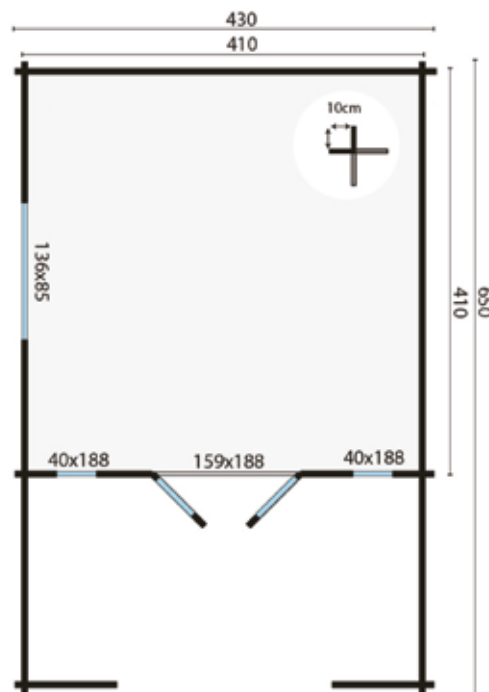

Alle opties zijn te vinden vanaf pagina 419
Houten vloer voor onder de luifel, zie pag. 64 en 424

16.8m ² 9.0m ²	30.4m ²	42.0m ³	44mm	4mm
---	--------------------	--------------------	------	-----

BLOKHUT HEINO



	Afhaalprijs	Bezorgprijs		Afhaalprijs	Bezorgprijs
Inclusief dakshingles recht (33m ²)	2899.00	3038.15	Inclusief dakpanprofielplaten (38m ²)*	4153.65	4292.80
Inclusief dakshingles beverstaart (33m ²)	2910.00	3049.15	Inclusief aquapan	4092.40	4231.55
Inclusief dakshingles hexagonaal (33m ²)	2965.00	3104.15			

Specificaties:

Artikelnummer	40.0779
Houtdikte	44mm
Houtsoort	onbehandeld vuren
Afmeting	450x380+200cm
Funderingsmaat	430x560cm
Nokhoogte	ca. 275cm
Ramen	2 (vast), 1 (te openen)
Glas	enkel glas

Wordt geleverd met losse roedes voor ramen en deuren

Zijraam is zowel links als rechts te plaatsen

* Tip: Bij het toepassen van dakpanprofielplaten adviseren wij u om de brede windveren mee te bestellen

De kleur van de gootplanken en windveren kan iets afwijken

Opties en meerprijzen:

Impregneren groen, bruin, zilvergrijs	599.95
Impregneermiddel groen, bruin, zilvergrijs, kleurloos (3)	77.85
Sputten grondlaag wit, grijs, antraciet, kleurloos	869.70
Beits (6)	377.70
Carefree protect (6)	419.70
Starterset (Nagels, ventilatierooster & stormankerset)	59.95
Funderingsbalken geïmpregneerd 300cm (8)	110.00
Funderingsbalken hardhout 300cm (8)	295.60
Funderingsbalken kunststof 300cm (8)	239.60
Constructieliggers hardhout 4.0x20.0x300cm (8)	335.60
Piketpalen hardhout met punt 6.0x6.0x75cm (40)	178.00
Dakgootset kunststof 100mm (antraciet)	337.90
Dakgootset vuurverzinkt 125mm	299.95
Gootplank (Geïmpr. vuren, t.b.v. bevestigen van een dakgoot) (4)	59.60
Dakraam (alleen bij dakleer en dakshingles)	169.95
Kit voor dakbedekking (5)	39.75
Beglazingskit wit	6.95
Houten vloer 18mm (8)	439.60
Houten vloer 18mm impregneren (8)	87.60
Houten vloer 26mm (10)	579.50
Houten vloer 26mm impregneren (10)	109.50
Blokhut verhogen met een extra wandlaag	223.85
* Brede windveer (geïmpregneerd vuren) (8)	119.20

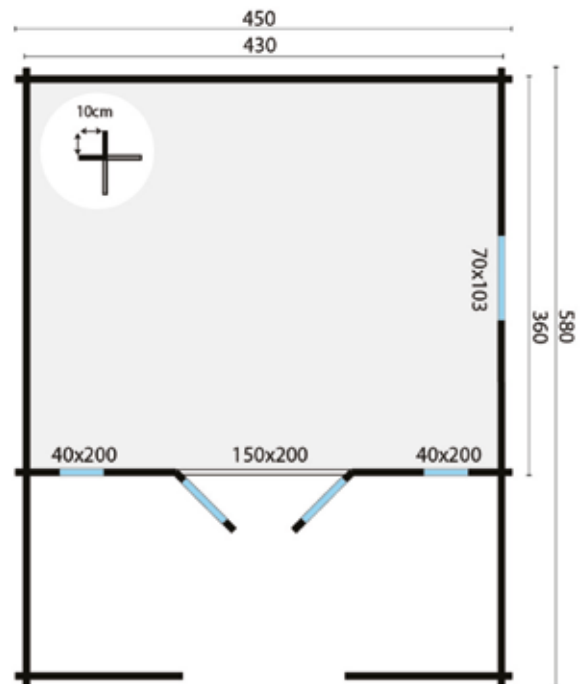

Alle opties zijn te vinden vanaf pagina 419
Houten vloer voor onder de luifel, zie pag. 64 en 424

15.5m ²	29.0m ²	34.0m ³	44mm	4mm
8.6m ²				

BLOKHUT GUSTAV



	Afhaalprijs	Bezorgprijs		Afhaalprijs	Bezorgprijs
Inclusief dakshingles recht (30m ²)	2399.00	2538.15	Inclusief dakpanprofielplaten (34m ²)*	3517.80	3656.95
Inclusief dakshingles beverstaart (30m ²)	2409.00	2548.15	Inclusief aquapan	3513.55	3652.70
Inclusief dakshingles hexagonaal (30m ²)	2459.00	2598.15			

Specificaties:

Artikelnummer	40.0760
Houtdikte	44mm
Houtsoort	onbehandeld vuren
Afmeting	500x380+120cm
Funderingsmaat	480x360cm
Nokhoogte	ca. 277cm
Ramen	2 (vast), 1 (te openen)
Glas	enkel glas

Wordt geleverd met losse roedes voor ramen en deuren

Zijraam is zowel links als rechts te plaatsen

* Tip: Bij het toepassen van dakpanprofielplaten adviseren wij u om de brede windveren mee te bestellen

De kleur van de gootplanken en windveren kan iets afwijken

Opties en meerrijzen:

Impregneren groen, bruin, zilvergrijs	499.95
Impregneermiddel groen, bruin, zilvergrijs, kleurloos (3).....	77.85
Sputten grondlaag wit, grijs, antraciet, kleurloos	719.70
Beits (6)	377.70
Carefree protect (6)	419.70
Starterset (Nagels, ventilatierooster & stormankerset)	59.95
Funderingsbalken geïmpregneerd 300cm (6)	82.50
Funderingsbalken hardhout 300cm (6).....	221.70
Funderingsbalken kunststof 300cm (6)	179.70
Constructieliggers hardhout 4.0x20.0x300cm (6).....	251.70
Piketpalen hardhout met punt 6.0x6.0x75cm (30).....	133.50
Dakgootset kunststof 100mm (antraciet)	259.95
Dakgootset vuurverzinkt 125mm	299.95
Gootplank (Geïmpr. vuren, t.b.v. bevestigen van een dakgoot) (3).....	44.70
Dakraam (alleen bij dakleer en dakshingles)	169.95
Kit voor dakbedekking (4).....	31.80
Beglazingskit wit	6.95
Houten vloer 18mm (8).....	439.60
Houten vloer 18mm impregneren (8).....	87.60
Houten vloer 26mm (12).....	695.40
Houten vloer 26mm impregneren (12).....	131.40
Blokhut verhogen met een extra wandlaag	200.90
* Brede windveer (geïmpregneerd vuren) (8).....	119.20

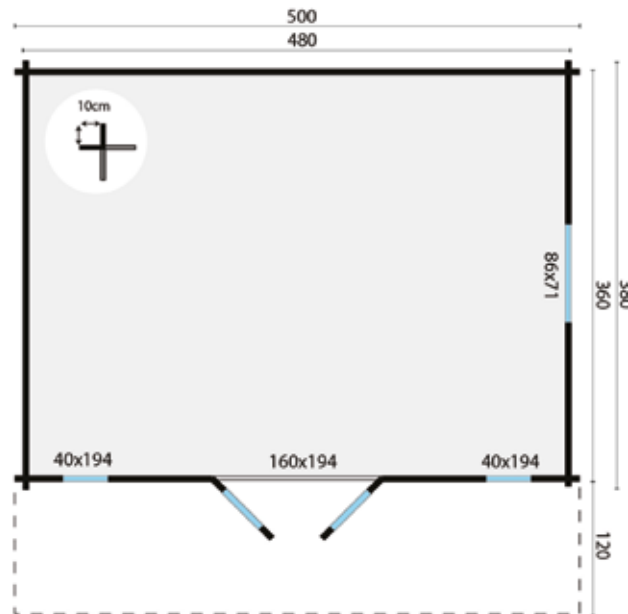

Alle opties zijn te vinden vanaf pagina 419

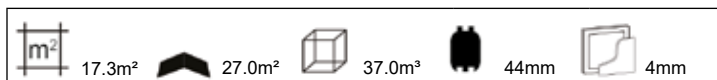

BLOKHUT HENDRICK

	Afhaalprijs	Bezorgprijs		Afhaalprijs	Bezorgprijs
Inclusief dakleer (45.5m ²)	2359.00	2498.15	Inclusief dakshingles hexagonaal (33m ²)	2569.80	2708.95
Inclusief dakshingles recht (33m ²)	2503.80	2642.95	Inclusief dakpanprofielplaten (39m ²)*	3798.40	3937.55
Inclusief dakshingles beverstaart (33m ²)	2514.80	2653.95	Inclusief aquapan	3761.95	3901.10

Specificaties:

Artikelnummer	40.0787
Houtdikte	44mm
Houtsoort	onbehandeld vuren
Afmeting	500x500+70cm
Funderingsmaat	480x480cm
Nokhoogte	ca. 250 cm
Ramen	1 (te openen)
Glas	dubbel glas

Wordt geleverd met losse roedes voor ramen en deuren

Deuren en ramen zijn zowel links als rechts te plaatsen

* Tip: Bij het toepassen van dakpanprofielplaten adviseren wij u om de brede windveren mee te bestellen

De kleur van de gootplanken en windveren kan iets afwijken

Opties en meerprijzen:

Impregneren groen, bruin, zilvergrijs	565.95
Impregneermiddel groen, bruin, zilvergrijs, kleurloos (3).....	77.85
Spuiten grondlaag wit, grijs, antraciet, kleurloos	707.70
Beits (6)	377.70
Carefree protect (6)	419.70
Starterset (Nagels, ventilatierooster & stormankerset)	59.95
Funderingsbalken geïmpregneerd 300cm (7)	96.25
Funderingsbalken hardhout 300cm (7).....	258.65
Funderingsbalken kunststof 300cm (7)	209.65
Constructieliggers hardhout 4.0x20.0x300cm (7).....	293.65
Piketpalen hardhout met punt 6.0x6.0x75cm (35).....	155.75
Dakgootset kunststof 100mm (antraciet)	337.90
Dakgootset vuurverzinkt 125mm	299.95
Gootplank (Geïmpr. vuren, t.b.v. bevestigen van een dakgoot) (4).....	59.60
Dakraam (alleen bij dakleer en dakshingles)	169.95
Kit voor dakbedekking (5).....	39.75
Beglazingskit wit	6.95
Houten vloer 18mm (11).....	604.45
Houten vloer 18mm impregneren (11).....	120.45
Houten vloer 26mm (14).....	811.30
Houten vloer 26mm impregneren (14).....	153.30
Blokhut verhogen met een extra wandlaag	218.80
* Brede windveer (geïmpregneerd vuren) (8).....	119.20

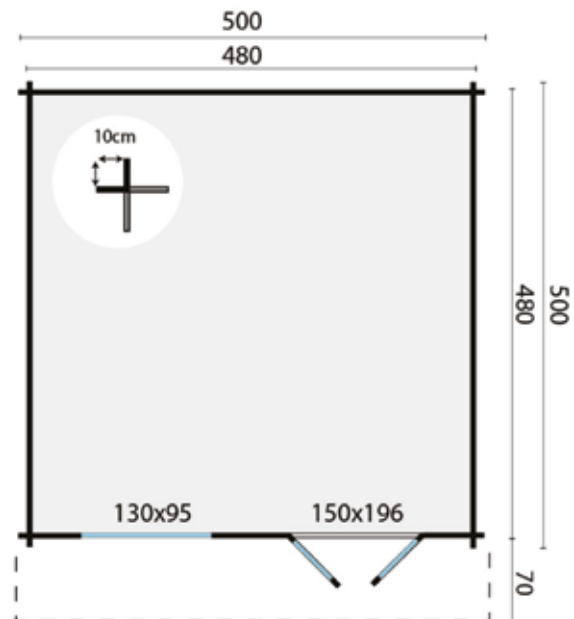

Alle opties zijn te vinden vanaf pagina 419



BLOKHUT EMIEL



	Afhaalprijs	Bezorgprijs		Afhaalprijs	Bezorgprijs
Inclusief dakshingles recht (42m ²)	3139.00	3278.15	Inclusief dakpanprofielplaten (41m ²)*	4441.65	4580.80
Inclusief dakshingles beverstaart (42m ²)	3153.00	3292.15	Inclusief aquapan	4483.90	4623.05
Inclusief dakshingles hexagonaal (42m ²)	3223.00	3362.15			

Specificaties:

Artikelnummer	40.0765
Houtdikte	44mm
Houtsoort	onbehandeld vuren
Afmeting	500x500+170cm
Funderingsmaat	480x480cm
Nokhoogte	ca. 290cm
Ramen	2 (vast), 1 (te openen)
Glas	enkel glas

Wordt geleverd met losse roedes voor ramen en deuren

Zijraam is zowel links als rechts te plaatsen

* Tip: Bij het toepassen van dakpanprofielplaten adviseren wij u om de brede windveren mee te bestellen

De kleur van de gootplanken en windveren kan iets afwijken

Opties en meerrijzen:

Impregneren groen, bruin, zilvergrijs	645.95
Impregneermiddel groen, bruin, zilvergrijs, kleurloos (4).....	103.80
Sputten grondlaag wit, grijs, antraciet, kleurloos	941.70
Beits (7)	440.65
Carefree protect (7)	489.65
Starterset (Nagels, ventilatierooster & stormankerset)	59.95
Funderingsbalken geïmpregneerd 300cm (7)	96.25
Funderingsbalken hardhout 300cm (7).....	258.65
Funderingsbalken kunststof 300cm (7)	209.65
Constructieliggers hardhout 4.0x20.0x300cm (7).....	293.65
Piketpalen hardhout met punt 6.0x6.0x75cm (35).....	155.75
Dakgootset kunststof 100mm (antraciet)	337.90
Dakgootset vuurverzinkt 125mm	519.90
Gootplank (Geïmpr. vuren, t.b.v. bevestigen van een dakgoot) (4)	59.60
Dakraam (alleen bij dakleer en dakshingles)	169.95
Kit voor dakbedekking (5).....	39.75
Beglazingskit wit	6.95
Houten vloer 18mm (11).....	604.45
Houten vloer 18mm impregneren (11).....	120.45
Houten vloer 26mm (14).....	811.30
Houten vloer 26mm impregneren (14).....	153.30
Blokhut verhogen met een extra wandlaag	250.70
* Brede windveer (geïmpregneerd vuren) (8).....	119.20

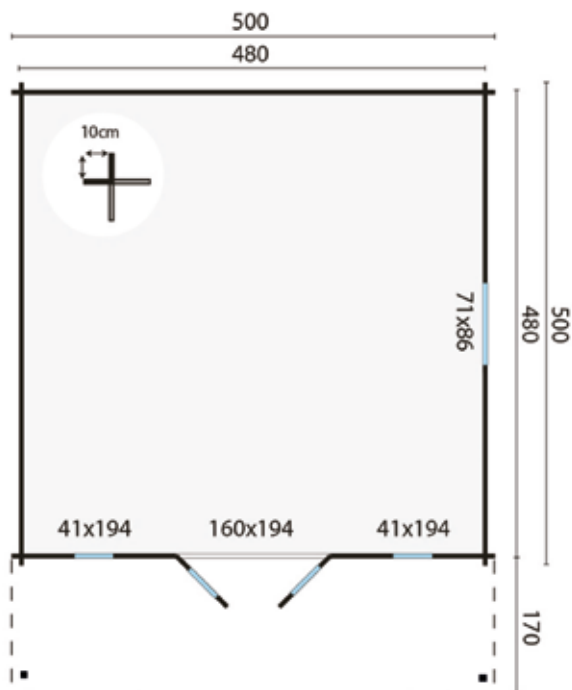

Alle opties zijn te vinden vanaf pagina 419
Houten vloer voor onder de luifel, zie pag. 64 en 424

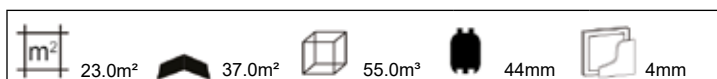

BLOKHUT WOLFGANG



	Afhaalprijs	Bezorgprijs		Afhaalprijs	Bezorgprijs
Inclusief dakshingles recht (30m ²)	3149.00	3288.15	Inclusief dakpanprofielplaten (39m ²)*	4467.55	4606.70
Inclusief dakshingles beverstaart (30m ²)	3159.00	3298.15	Inclusief aquaplan	4263.55	4402.70
Inclusief dakshingles hexagonaal (30m ²)	3209.00	3348.15			

Specificaties:

Artikelnummer	40.0766
Houtdikte	44mm
Houtsoort	onbehandeld vuren
Afmeting	530x300/450cm
Funderingsmaat	510x280/430cm
Nokhoogte	ca. 250cm
Ramen	2 (te openen)
Glas	dubbel glas
Wordt geleverd met losse roedes voor ramen en deuren	
Kan ook gespiegeld opgebouwd worden	
Deuren en ramen zijn zowel links als rechts te plaatsen	
Zijraam in aanbouw is zowel voor als achter in de zijwand te plaatsen	
* Tip: Bij het toepassen van dakpanprofielplaten adviseren wij u om de brede windveren mee te bestellen	
De kleur van de gootplanken en windveren kan iets afwijken	

Opties en meerprijzen:

Impregneren groen, bruin, zilvergrijs	499.95
Impregneermiddel groen, bruin, zilvergrijs, kleurloos (4).....	103.80
Spuiten grondlaag wit, grijs, antraciet, kleurloos	944.70
Beits (7)	440.65
Carefree protect (7)	489.65
Funderingsbalken geïmpregneerd 300cm (8)	110.00
Funderingsbalken hardhout 300cm (8).....	295.60
Funderingsbalken kunststof 300cm (8)	239.60
Constructieliggers hardhout 4.0x20.0x300cm (8).....	335.60
Piketpalen hardhout met punt 6.0x6.0x75cm (40).....	178.00
Dakgootset kunststof 65mm (antraciet)	244.90
Dakgootset kunststof 100mm (antraciet)	259.95
Dakgootset vuurverzinkt 125mm	299.95
Gootplank (Geïmpr. vuren, t.b.v. bevestigen van een dakgoot) (3).....	44.70
Dakraam (alleen bij dakleer en dakshingles)	169.95
Kit voor dakbedekking (5).....	39.75
Beglazingskit wit	6.95
Houten vloer 18mm (9).....	494.55
Houten vloer 18mm impregneren (9).....	98.55
Houten vloer 26mm (11).....	637.45
Houten vloer 26mm impregneren (11).....	120.45
Blokhut verhogen met een extra wandlaag	265.55
* Brede windveer (geïmpregneerd vuren) (8).....	119.20



Alle opties zijn te vinden vanaf pagina 419
Houten vloer voor onder de luifel, zie pag. 64 en 424

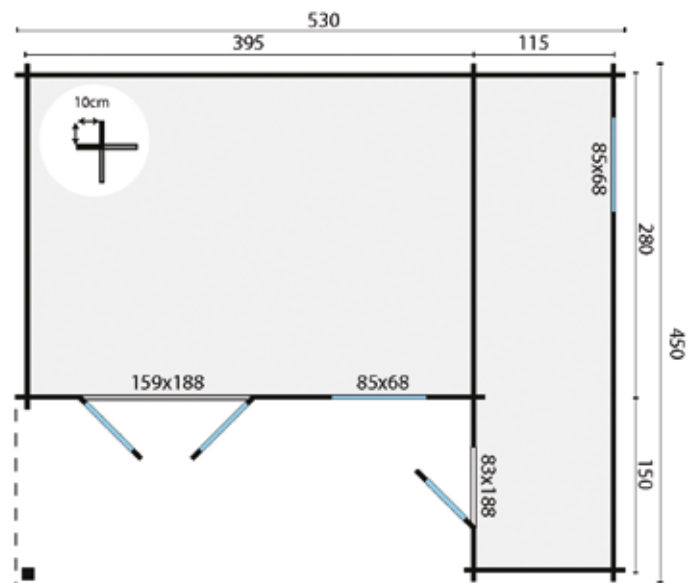

11.3m ²	27.0m ²	26.8m ³	44mm	4-6-4 mm
6.2m ²				

BLOKHUT ERKE



	Afhaalprijs	Bezorgprijs
Inclusief dakshingles recht (36m ²)	3439.00	3578.15
Inclusief dakshingles beverstaart (36m ²)	3451.00	3590.15
Inclusief dakshingles hexagonaal (36m ²)	3511.00	3650.15

Specificaties:

Artikelnummer	40.0782
Houtdikte	44mm
Houtsoort	onbehandeld vuren
Afmeting	430+155x330+200 cm
Funderingsmaat	565x510cm
Nokhoogte	ca. 259cm
Ramen	2 (vast), 1 (te openen)
Glas	enkel glas

Wordt geleverd met vaste roedes voor ramen en deuren

Kan ook gespiegeld opgebouwd worden

* Tip: Bij het toepassen van dakpanprofielplaten adviseren wij u om de brede windveren mee te bestellen

De kleur van de gootplanken en windveren kan iets afwijken

Opties en meerprijzen:

Impregneren groen, bruin, zilvergrijs	625.95
Impregneermiddel groen, bruin, zilvergrijs, kleurloos (5).....	129.75
Sputen grondlaag wit, grijs, antraciet, kleurloos	1031.70
Beits (10)	629.50
Carefree protect (10)	699.50
Starterset (Nagels, ventilatierooster & stormankerset)	59.95
Funderingsbalken geïmpregneerd 300cm (10)	137.50
Funderingsbalken hardhout 300cm (10).....	369.50
Funderingsbalken kunststof 300cm (10)	299.50
Constructieliggers hardhout 4.0x20.0x300cm (10).....	419.50
Piketpalen hardhout met punt 6.0x6.0x75cm (50).....	222.50
Dakgootset kunststof 100mm (antraciet)	401.15
Dakgootset vuurverzinkt 125mm	519.90
Gootplank (Geïmpr. vuren, t.b.v. bevestigen van een dakgoot) (3).....	44.70
Dakraam (alleen bij dakleer en dakshingles)	169.95
Kit voor dakbedekking (5).....	39.75
Beglazingskit wit	6.95
Houten vloer 18mm (9).....	494.55
Houten vloer 18mm impregneren (9).....	98.55
Houten vloer 26mm (12).....	695.40
Houten vloer 26mm impregneren (12).....	131.40
Blokhut verhogen met een extra wandlaag	315.30

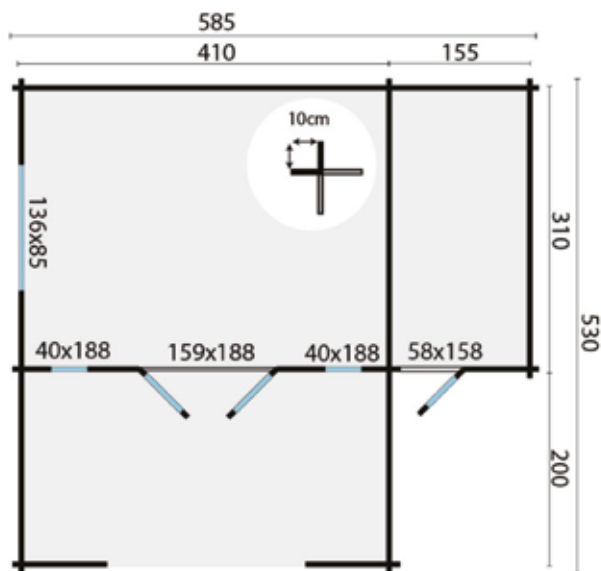

Alle opties zijn te vinden vanaf pagina 419
Houten vloer voor onder de luifel, zie pag. 64 en 424

12.7m ²	32.1m ²	41.1m ³	44mm	4mm
4.6m ²				
8.2m ²				

BLOKHUT LENNART

	Afhaalprijs	Bezorgprijs		Afhaalprijs	Bezorgprijs
Inclusief dakshingles recht (18m ²)	2289.00	2428.15	Inclusief dakpanprofielplaten (19m ²)*	2904.35	3043.50
Inclusief dakshingles beverstaart (18m ²)	2295.00	2434.15	Inclusief aquaplan	2882.05	3021.20
Inclusief dakshingles hexagonaal (18m ²)	2325.00	2464.15			

Specificaties:

Artikelnummer	40.0830
Houtdikte	58mm
Houtsoort	onbehandeld vuren
Afmeting	300x300+90cm
Funderingsmaat	280x280cm
Nokhoogte	ca. 247cm
Ramen	1 (te openen)
Glas	dubbel glas

Wordt geleverd met losse roedes voor ramen en deuren

Zijraam is zowel links als rechts te plaatsen

* Tip: Bij het toepassen van dakpanprofielplaten adviseren wij u om de brede windveren mee te bestellen

De kleur van de gootplanken en windveren kan iets afwijken

Opties en meerprijzen:

Impregneren groen, bruin, zilvergrijs	399.95
Impregneermiddel groen, bruin, zilvergrijs, kleurloos (2).....	51.90
Sputten grondlaag wit, grijs, antraciet, kleurloos	686.70
Beits (4)	251.80
Carefree protect (4)	279.80
Starterset (Nagels, ventilatierooster & stormankerset)	59.95
Funderingsbalken geïmpregneerd 300cm (4)	55.00
Funderingsbalken hardhout 300cm (4).....	147.80
Funderingsbalken kunststof 300cm (4)	119.80
Constructieliggers hardhout 4.0x20.0x300cm (4).....	167.80
Piketpalen hardhout met punt 6.0x6.0x75cm (20).....	89.00
Dakgootset kunststof 65mm (antraciet)	189.95
Dakgootset kunststof 100mm (antraciet)	259.95
Dakgootset vuurverzinkt 125mm	519.90
Gootplank (Geïmpr. vuren, t.b.v. bevestigen van een dakgoot) (2)....	29.80
Dakraam (alleen bij dakleer en dakshingles)	169.95
Kit voor dakbedekking (3).....	23.85
Beglazingskit wit	6.95
Houten vloer 18mm (4).....	219.80
Houten vloer 18mm impregneren (4).....	43.80
Houten vloer 26mm (5).....	289.75
Houten vloer 26mm impregneren (5).....	54.75
Blokhut verhogen met een extra wandlaag	195.20
* Brede windveer (geïmpregneerd vuren) (3).....	44.70

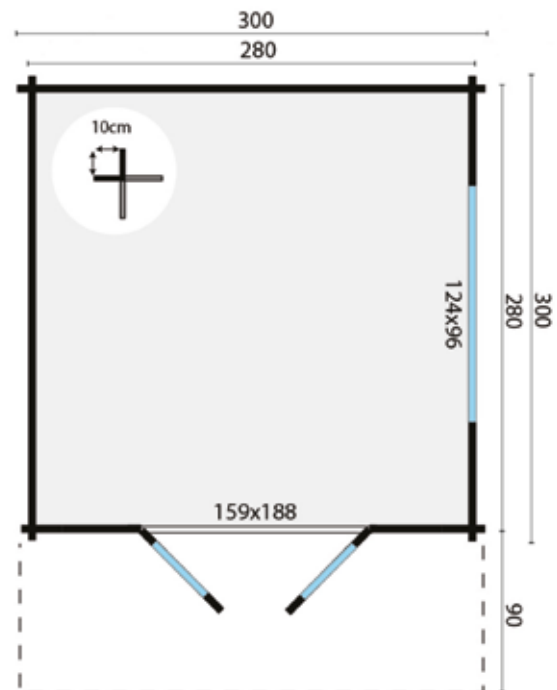

Alle opties zijn te vinden vanaf pagina 419

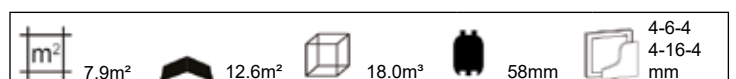

BLOKHUT RORIK



	Afhaalprijs	Bezorgprijs		Afhaalprijs	Bezorgprijs
Inclusief dakshingles recht (24m ²)	2629.00	2768.15	Inclusief dakpanprofielplaten (23m ²)*	3356.25	3495.40
Inclusief dakshingles beverstaart (24m ²)	2637.00	2776.15	Inclusief aquapan	3174.15	3313.30
Inclusief dakshingles hexagonaal (24m ²)	2677.00	2816.15			

Specificaties:

Artikelnummer	40.0831
Houtdikte	58mm
Houtsoort	onbehandeld vuren
Afmeting	400x300+90cm
Funderingsmaat	380x280cm
Nokhoogte	ca. 259cm
Ramen	1 (te openen)
Glas	dubbel glas

Wordt geleverd met losse roedes voor ramen en deuren

Deuren en ramen zijn zowel links als rechts te plaatsen

* Tip: Bij het toepassen van dakpanprofielplaten adviseren wij u om de brede windveren mee te bestellen

De kleur van de gootplanken en windveren kan iets afwijken

Opties en meerprijzen:

Impregneren groen, bruin, zilvergrijs	475.95
Impregneermiddel groen, bruin, zilvergrijs, kleurloos (2).....	51.90
Sputten grondlaag wit, grijs, antraciet, kleurloos	788.70
Beits (4)	251.80
Carefree protect (4)	279.80
Starterset (Nagels, ventilatierooster & stormankerset)	59.95
Funderingsbalken geïmpregneerd 300cm (5)	68.75
Funderingsbalken hardhout 300cm (5).....	184.75
Funderingsbalken kunststof 300cm (5)	149.75
Constructieliggers hardhout 4.0x20.0x300cm (5).....	209.75
Piketpalen hardhout met punt 6.0x6.0x75cm (25).....	111.25
Dakgootset kunststof 65mm (antraciet)	189.95
Dakgootset kunststof 100mm (antraciet)	259.95
Dakgootset vuurverzinkt 125mm	299.95
Gootplank (Geïmpr. vuren, t.b.v. bevestigen van een dakgoot) (2)....	29.80
Dakraam (alleen bij dakleer en dakshingles)	169.95
Kit voor dakbedekking (3).....	23.85
Beglazingskit wit	6.95
Houten vloer 18mm (5).....	274.75
Houten vloer 18mm impregneren (5).....	54.75
Houten vloer 26mm (7).....	405.65
Houten vloer 26mm impregneren (7).....	76.65
Blokhut verhogen met een extra wandlaag	221.10
* Brede windveer (geïmpregneerd vuren) (8).....	119.20

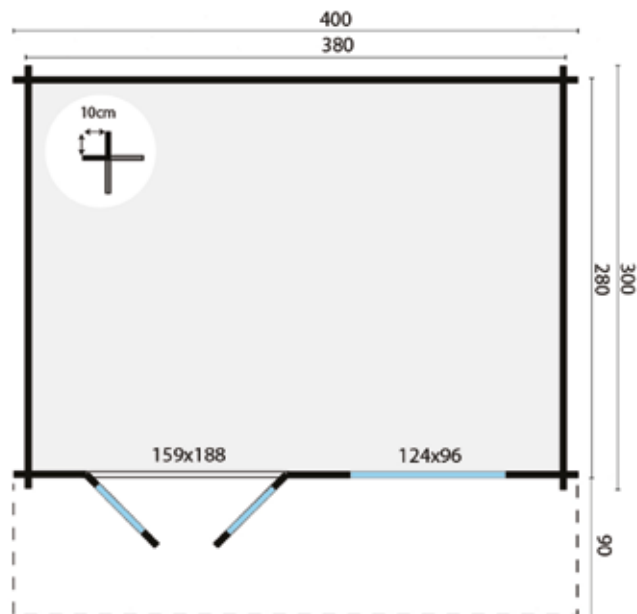

Alle opties zijn te vinden vanaf pagina 419

10.6m ²	16.4m ²	24.5m ³	58mm	4-6-4 4-16-4 mm
--------------------	--------------------	--------------------	------	-----------------------

BLOKHUT STIAN



	Afhaalprijs	Bezorgprijs		Afhaalprijs	Bezorgprijs
Inclusief dakshingles recht (30m ²)	2829.00	2968.15	Inclusief dakpanprofielplaten (32m ²)*	3867.90	4007.05
Inclusief dakshingles beverstaart (30m ²)	2839.00	2978.15	Inclusief aquaplan	3895.75	4034.90
Inclusief dakshingles hexagonaal (30m ²)	2889.00	3028.15			

Specificaties:

Artikelnummer	40.0832
Houtdikte	58mm
Houtsoort	onbehandeld vuren
Afmeting	400x400+140cm
Funderingsmaat	380x380cm
Nokhoogte	ca. 250cm
Ramen	1 (te openen)
Glas	dubbel glas

Wordt geleverd met losse roedes voor ramen en deuren

Deuren en ramen zijn zowel links als rechts te plaatsen

* Tip: Bij het toepassen van dakpanprofielplaten adviseren wij u om de brede windveren mee te bestellen

De kleur van de gootplanken en windveren kan iets afwijken

Opties en meerprijzen:

Impregneren groen, bruin, zilvergrijs	525.95
Impregneermiddel groen, bruin, zilvergrijs, kleurloos (3).....	77.85
Sputen grondlaag wit, grijs, antraciet, kleurloos	848.70
Beits (5)	314.75
Carefree protect (5)	349.75
Starterset (Nagels, ventilatierooster & stormankerset)	59.95
Funderingsbalken geïmpregneerd 300cm (6)	82.50
Funderingsbalken hardhout 300cm (6).....	221.70
Funderingsbalken kunststof 300cm (6)	179.70
Constructieliggers hardhout 4.0x20.0x300cm (6).....	251.70
Piketpalen hardhout met punt 6.0x6.0x75cm (30).....	133.50
Dakgootset kunststof 65mm (antraciet)	244.90
Dakgootset kunststof 100mm (antraciet)	337.90
Dakgootset vuurverzinkt 125mm	299.95
Gootplank (Geïmpr. vuren, t.b.v. bevestigen van een dakgoot) (3)....	44.70
Dakraam (alleen bij dakleer en dakshingles)	169.95
Kit voor dakbedekking (4).....	31.80
Beglazingskit wit	6.95
Houten vloer 18mm (6).....	329.70
Houten vloer 18mm impregneren (6).....	65.70
Houten vloer 26mm (9).....	521.55
Houten vloer 26mm impregneren (9).....	98.55
Blokhut verhogen met een extra wandlaag	247.00
* Brede windveer (geïmpregneerd vuren) (8).....	119.20

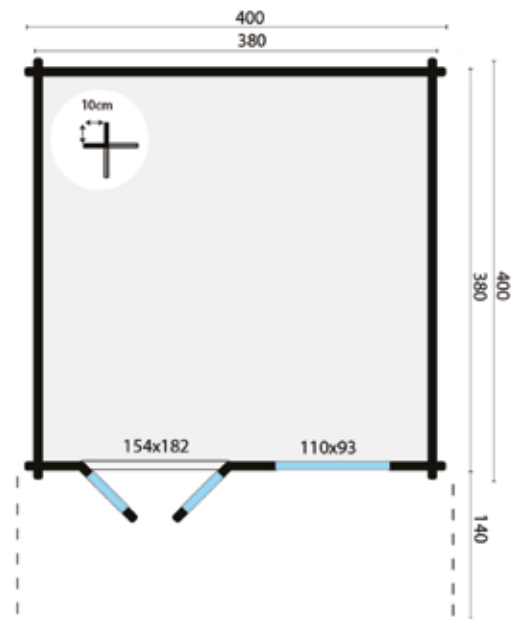

Alle opties zijn te vinden vanaf pagina 419

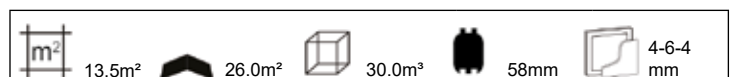

BLOKHUT BLACKPOOL



	Afhaalprijs	Bezorgprijs		Afhaalprijs	Bezorgprijs
Inclusief dakshingles recht (24m ²)	2849.00	2988.15	Inclusief dakpanprofielplaten (26m ²)*	3696.10	3835.25
Inclusief dakshingles beverstaart (24m ²)	2857.00	2996.15	Inclusief aquapan	3806.00	3945.15
Inclusief dakshingles hexagonaal (24m ²)	2897.00	3036.15			

Specificaties:

Artikelnummer	40.7001
Houtdikte	58mm
Houtsoort	onbehandeld vuren
Afmeting	440x340+90cm
Funderingsmaat	420x320cm
Nokhoogte	ca. 259cm
Ramen	2 (vast), 1 (te openen)
Glas	dubbel glas

Wordt geleverd met vaste roedes voor ramen en deuren

Zijraam is zowel links als rechts te plaatsen

* Tip: Bij het toepassen van dakpanprofielplaten adviseren wij u om de brede windveren mee te bestellen

De kleur van de gootplanken en windveren kan iets afwijken

Opties en meerrijzen:

Impregneren groen, bruin, zilvergrijs	565.95
Impregneermiddel groen, bruin, zilvergrijs, kleurloos (3).....	77.85
Sputen grondlaag wit, grijs, antraciet, kleurloos	854.70
Beits (6)	377.70
Carefree protect (6)	419.70
Starterset (Nagels, ventilatierooster & stormankerset)	59.95
Funderingsbalken geïmpregneerd 300cm (5)	68.75
Funderingsbalken hardhout 300cm (5).....	184.75
Funderingsbalken kunststof 300cm (5)	149.75
Constructieliggers hardhout 4.0x20.0x300cm (5).....	209.75
Piketpalen hardhout met punt 6.0x6.0x75cm (25).....	111.25
Dakgootset kunststof 100mm (antraciet)	259.95
Dakgootset vuurverzinkt 125mm	299.95
Gootplank (Geïmpr. vuren, t.b.v. bevestigen van een dakgoot) (3).....	44.70
Dakraam (alleen bij dakleer en dakshingles)	169.95
Kit voor dakbedekking (4).....	31.80
Beglazingskit wit	6.95
Houten vloer 18mm (7).....	384.65
Houten vloer 18mm impregneren (7).....	76.65
Houten vloer 26mm (9).....	521.55
Houten vloer 26mm impregneren (9).....	98.55
Blokhut verhogen met een extra wandlaag	247.00
* Brede windveer (geïmpregneerd vuren) (8).....	119.20

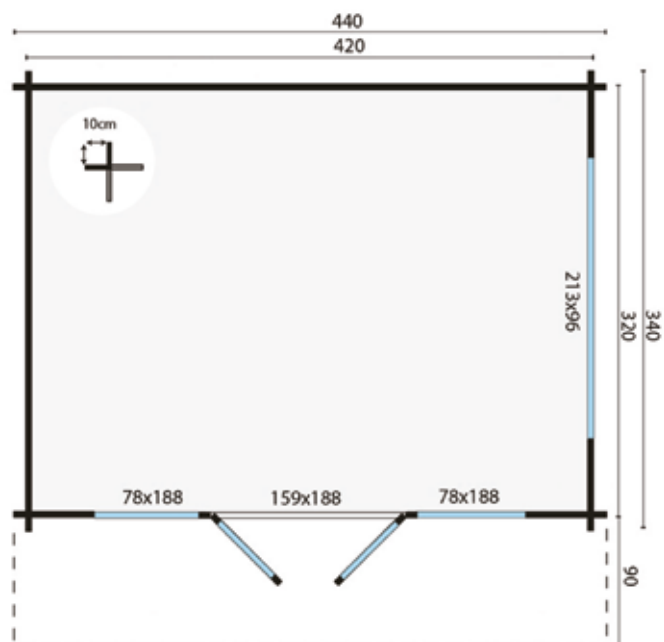

Alle opties zijn te vinden vanaf pagina 419

13.4m ²	20.2m ²	31.0m ³	58mm	4-6-4 mm
--------------------	--------------------	--------------------	------	----------

BLOKHUT BOLTON

	Afhaalprijs	Bezorgprijs		Afhaalprijs	Bezorgprijs
Inclusief dakshingles recht (30m ²)	3149.00	3288.15	Inclusief dakpanprofielplaten (36m ²)*	4347.70	4486.85
Inclusief dakshingles beverstaart (30m ²)	3159.00	3298.15	Inclusief aquaplan	4366.35	4505.50
Inclusief dakshingles hexagonaal (30m ²)	3209.00	3348.15			

Specificaties:

Artikelnummer	40.7002
Houtdikte	58mm
Houtsoort	onbehandeld vuren
Afmeting	440x340+223cm
Funderingsmaat	420x543cm
Nokhoogte	ca. 263cm
Ramen	2 (vast), 1 (te openen)
Glas	dubbel glas

Wordt geleverd met losse roedes voor ramen en deuren

Zijraam is zowel links als rechts te plaatsen

* Tip: Bij het toepassen van dakpanprofielplaten adviseren wij u om de brede windveren mee te bestellen

De kleur van de gootplanken en windveren kan iets afwijken

Opties en meerprijzen:

Impregneren groen, bruin, zilvergrijs	729.95
Impregneermiddel groen, bruin, zilvergrijs, kleurloos (3)	77.85
Sputten grondlaag wit, grijs, antraciet, kleurloos	944.70
Beits (6)	377.70
Carefree protect (6)	419.70
Starterset (Nagels, ventilatierooster & stormankerset)	79.95
Funderingsbalken geïmpregneerd 300cm (8)	110.00
Funderingsbalken hardhout 300cm (8)	295.60
Funderingsbalken kunststof 300cm (8)	239.60
Constructieliggers hardhout 4.0x20.0x300cm (8)	335.60
Piketpalen hardhout met punt 6.0x6.0x75cm (40)	178.00
Dakgootset kunststof 100mm (antraciet)	337.90
Dakgootset vuurverzinkt 125mm	299.95
Gootplank (Geïmpr. vuren, t.b.v. bevestigen van een dakgoot) (4)	59.60
Dakraam (alleen bij dakleer en dakshingles)	169.95
Kit voor dakbedekking (5)	39.75
Beglazingskit wit	6.95
Houten vloer 18mm (7)	384.65
Houten vloer 18mm impregneren (7)	76.65
Houten vloer 26mm (9)	521.55
Houten vloer 26mm impregneren (9)	98.55
Blokhut verhogen met een extra wandlaag	299.75
* Brede windveer (geïmpregneerd vuren) (8)	119.20

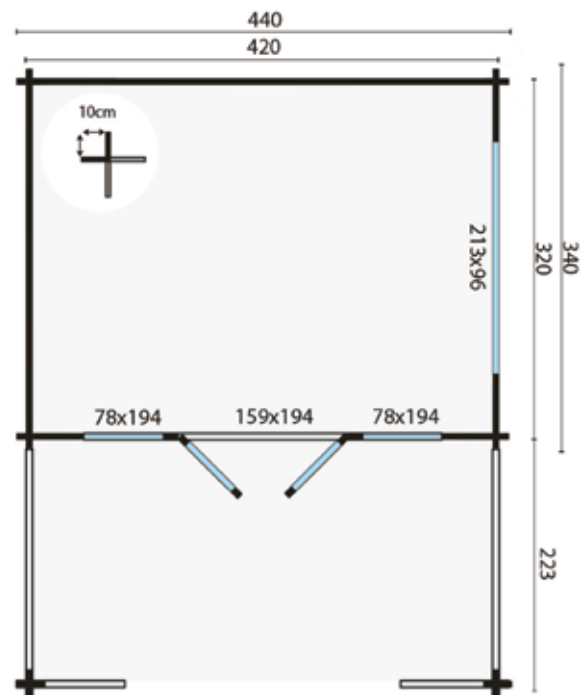

Alle opties zijn te vinden vanaf pagina 419
Houten vloer voor onder de luifel, zie pag. 64 en 424

13.4m ²	27.6m ²	31.0m ³	58mm	4-6-4 mm
9.2m ²				

BLOKHUT BRISTOL



	Afhaalprijs	Bezorgprijs		Afhaalprijs	Bezorgprijs
Inclusief dakshingles recht (36m ²)	3559.00	3719.87	Inclusief dakpanprofielplaten (40m ²)*	4869.60	5030.47
Inclusief dakshingles beverstaart (36m ²)	3571.00	3731.87	Inclusief aquapan	4864.10	5024.97
Inclusief dakshingles hexagonaal (36m ²)	3631.00	3791.87			

Specificaties:

Artikelnummer	40.7010
Houtdikte	58mm
Houtsoort	onbehandeld vuren
Afmeting	440x340+290cm
Funderingsmaat	420x610cm
Nokhoogte	ca. 256cm
Ramen	2 (vast), 1 (te openen)
Glas	dubbel glas

Wordt geleverd met losse roedes voor ramen en deuren

Zijraam is zowel links als rechts te plaatsen

* Tip: Bij het toepassen van dakpanprofielplaten adviseren wij u om de brede windveren mee te bestellen

De kleur van de gootplanken en windveren kan iets afwijken

Opties en meerrijzen:

Impregneren groen, bruin, zilvergrijs	729.95
Impregneermiddel groen, bruin, zilvergrijs, kleurloos (3).....	77.85
Sputen grondlaag wit, grijs, antraciet, kleurloos	1067.70
Beits (6)	377.70
Carefree protect (6)	419.70
Starterset (Nagels, ventilatierooster & stormankerset)	79.95
Funderingsbalken geïmpregneerd 300cm (9)	123.75
Funderingsbalken hardhout 300cm (9).....	332.55
Funderingsbalken kunststof 300cm (9)	269.55
Constructieliggers hardhout 4.0x20.0x300cm (9).....	377.55
Piketpalen hardhout met punt 6.0x6.0x75cm (45).....	200.25
Dakgootset kunststof 100mm (antraciet)	337.90
Dakgootset vuurverzinkt 125mm	739.85
Gootplank (Geïmpr. vuren, t.b.v. bevestigen van een dakgoot) (4)	59.60
Dakraam (alleen bij dakleer en dakshingles)	169.95
Kit voor dakbedekking (5).....	39.75
Beglazingskit wit	6.95
Houten vloer 18mm (7).....	384.65
Houten vloer 18mm impregneren (7).....	76.65
Houten vloer 26mm (9).....	521.55
Houten vloer 26mm impregneren (9).....	98.55
Blokhut verhogen met een extra wandlaag	299.75
* Brede windveer (geïmpregneerd vuren) (8).....	119.20

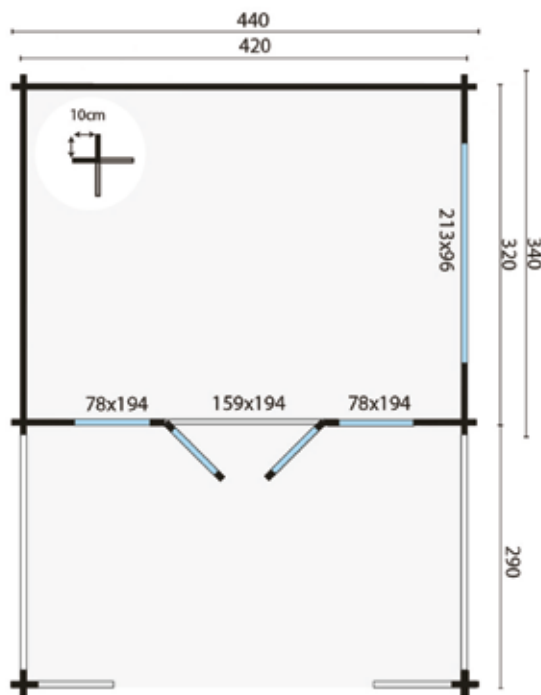

Alle opties zijn te vinden vanaf pagina 419
Houten vloer voor onder de luifel, zie pag. 64 en 424

13.4m ²	29.9m ²	31.0m ³	58mm	4-6-4 mm
--------------------	--------------------	--------------------	------	----------

BLOKHUT COVENTRY



	Afhaalprijs	Bezorgprijs
Inclusief dakshingles recht (33m ²)	3879.00	4061.59
Inclusief dakshingles beverstaart (33m ²)	3890.00	4072.59
Inclusief dakshingles hexagonaal (33m ²)	3945.00	4127.59

Specificaties:

- Artikelnummer 40.7003
- Houtdikte 58mm
- Houtsoort..... onbehandeld vuren
- Afmeting 440+150x340+223cm
- Funderingsmaat.....570x543cm
- Nokhoogteca. 263cm
- Ramen2 (vast), 1 (te openen)
- Glasdubbel glas
- Wordt geleverd met losse roedes voor ramen en deuren
- Kan ook gespiegeld opgebouwd worden

Opties en meerprijzen:

- Impregneren groen, bruin, zilvergrijs 729.95
- Impregneermiddel groen, bruin, zilvergrijs, kleurloos (5)..... 129.75
- Spuiten grondlaag wit, grijs, antraciet, kleurloos 1163.70
- Beits (10) 629.50
- Carefree protect (10) 699.50
- Starterset (Nagels, ventilatierooster & stormankerset) 79.95
- Funderingsbalken geïmpregneerd 300cm (10) 137.50
- Funderingsbalken hardhout 300cm (10)..... 369.50
- Funderingsbalken kunststof 300cm (10) 299.50
- Constructieliggers hardhout 4.0x20.0x300cm (10)..... 419.50
- Piketpalen hardhout met punt 6.0x6.0x75cm (50)..... 222.50
- Dakgootset kunststof 100mm (antraciet) 337.90
- Dakgootset vuurverzinkt 125mm 519.90
- Gootplank (Geïmpr. vuren, t.b.v. bevestigen van een dakgoot) (3)..... 44.70
- Dakraam (alleen bij dakleer en dakshingles) 169.95
- Kit voor dakbedekking (5)..... 39.75
- Beglazingskit wit 6.95
- Houten vloer 18mm (9)..... 494.55
- Houten vloer 18mm impregneren (9)..... 98.55
- Houten vloer 26mm (12)..... 695.40
- Houten vloer 26mm impregneren (12)..... 131.40
- Blokhut verhogen met een extra wandlaag 412.35

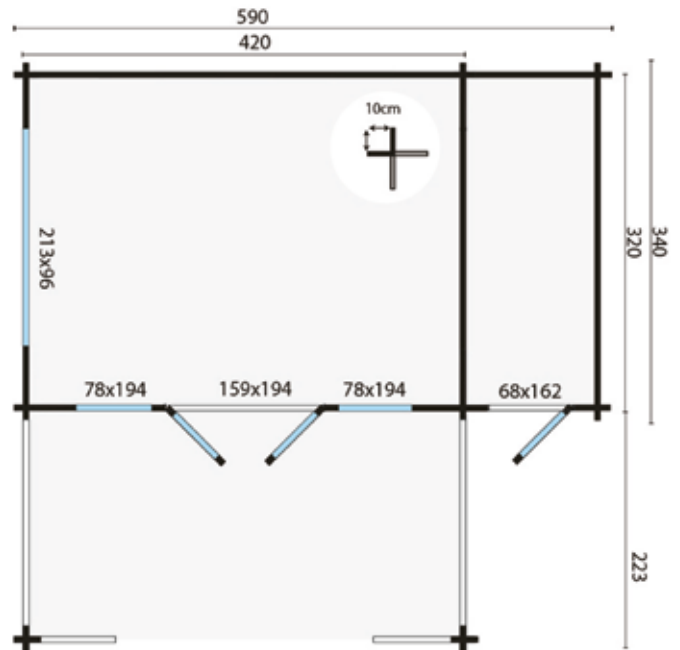

Alle opties zijn te vinden vanaf pagina 419
Houten vloer voor onder de luifel, zie pag. 64 en 424

13.4m ²	37.3m ²	41.9m ³	58mm	4-6-4 mm
4.8m ²				
9.2m ²				

BLOKHUT DERBY



	Afhaalprijs	Bezorgprijs		Afhaalprijs	Bezorgprijs
Inclusief dakshingles recht (27m ²)	3149.00	3288.15	Inclusief dakpanprofielplaten (32m ²)*	4211.85	4351.00
Inclusief dakshingles beverstaart (27m ²)	3158.00	3297.15	Inclusief aquapan	4232.65	4371.80
Inclusief dakshingles hexagonaal (27m ²)	3203.00	3342.15			

Specificaties:

Artikelnummer	40.7004
Houtdikte	58mm
Houtsoort	onbehandeld vuren
Afmeting	440x440+90cm
Funderingsmaat	420x420cm
Nokhoogte	ca. 263cm
Ramen	2 (vast), 1 (te openen)
Glas	dubbel glas

Wordt geleverd met losse roedes voor ramen en deuren

Zijraam is zowel links als rechts te plaatsen

* Tip: Bij het toepassen van dakpanprofielplaten adviseren wij u om de brede windveren mee te bestellen

De kleur van de gootplanken en windveren kan iets afwijken

Opties en meerprijzen:

Impregneren groen, bruin, zilvergrijs	675.95
Impregneermiddel groen, bruin, zilvergrijs, kleurloos (3).....	77.85
Sputten grondlaag wit, grijs, antraciet, kleurloos	944.70
Beits (5)	314.75
Carefree protect (5)	349.75
Starterset (Nagels, ventilatierooster & stormankerset)	59.95
Funderingsbalken geïmpregneerd 300cm (6)	82.50
Funderingsbalken hardhout 300cm (6).....	221.70
Funderingsbalken kunststof 300cm (6)	179.70
Constructieliggers hardhout 4.0x20.0x300cm (6).....	251.70
Piketpalen hardhout met punt 6.0x6.0x75cm (30).....	133.50
Dakgootset kunststof 100mm (antraciet)	337.90
Dakgootset vuurverzinkt 125mm	299.95
Gootplank (Geïmpr. vuren, t.b.v. bevestigen van een dakgoot) (3).....	44.70
Dakraam (alleen bij dakleer en dakshingles)	169.95
Kit voor dakbedekking (4).....	31.80
Beglazingskit wit	6.95
Houten vloer 18mm (8).....	439.60
Houten vloer 18mm impregneren (8).....	87.60
Houten vloer 26mm (11).....	637.45
Houten vloer 26mm impregneren (11).....	120.45
Blokhut verhogen met een extra wandlaag	272.90
* Brede windveer (geïmpregneerd vuren) (8).....	119.20

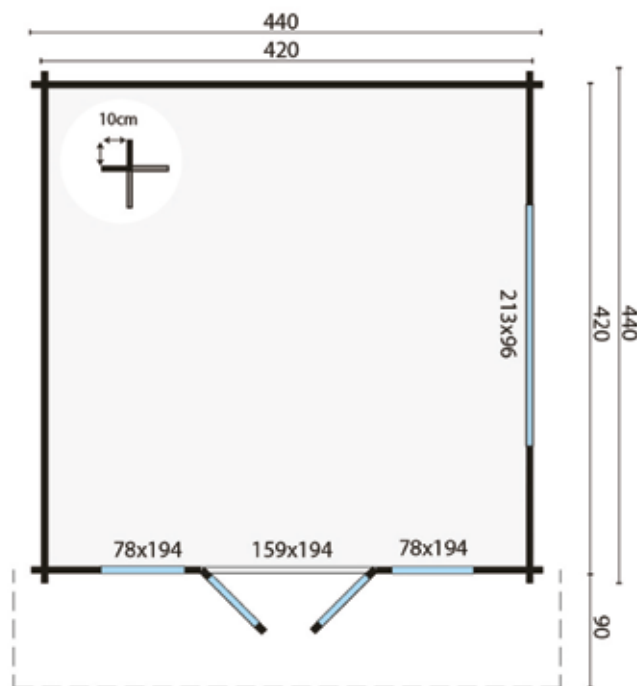

Alle opties zijn te vinden vanaf pagina 419

17.6m ²	25.1m ²	40.5m ³	58mm	4-6-4 mm
--------------------	--------------------	--------------------	------	----------

BLOKHUT IPSWICH



	Afhaalprijs	Bezorgprijs		Afhaalprijs	Bezorgprijs
Inclusief dakshingles recht (36m ²)	3569.00	3708.15	Inclusief dakpanprofielplaten (39m ²)*	4839.65	4978.80
Inclusief dakshingles beverstaart (36m ²)	3581.00	3720.15	Inclusief aquapan	4906.00	5045.15
Inclusief dakshingles hexagonaal (36m ²)	3641.00	3780.15			

Specificaties:

Artikelnummer	40.7005
Houtdikte	58mm
Houtsoort	onbehandeld vuren
Afmeting	440x440+223cm
Funderingsmaat	420x643cm
Nokhoogte	ca. 256cm
Ramen	2 (vast), 1 (te openen)
Glas	dubbel glas

Wordt geleverd met losse roedes voor ramen en deuren

Zijraam is zowel links als rechts te plaatsen

* Tip: Bij het toepassen van dakpanprofielplaten adviseren wij u om de brede windveren mee te bestellen

De kleur van de gootplanken en windveren kan iets afwijken

Opties en meerrijzen:

Impregneren groen, bruin, zilvergrijs	729.95
Impregneermiddel groen, bruin, zilvergrijs, kleurloos (4).....	103.80
Spuiten grondlaag wit, grijs, antraciet, kleurloos	1070.70
Beits (7)	440.65
Carefree protect (7)	489.65
Starterset (Nagels, ventilatierooster & stormankerset)	79.95
Funderingsbalken geïmpregneerd 300cm (8)	110.00
Funderingsbalken hardhout 300cm (8).....	295.60
Funderingsbalken kunststof 300cm (8)	239.60
Constructieliggers hardhout 4.0x20.0x300cm (8).....	335.60
Piketpalen hardhout met punt 6.0x6.0x75cm (40).....	178.00
Dakgootset kunststof 100mm (antraciet)	397.85
Dakgootset vuurverzinkt 125mm	519.90
Gootplank (Geïmpr. vuren, t.b.v. bevestigen van een dakgoot) (4)	59.60
Dakraam (alleen bij dakleer en dakshingles)	169.95
Kit voor dakbedekking (5).....	39.75
Beglazingskit wit	6.95
Houten vloer 18mm (8).....	439.60
Houten vloer 18mm impregneren (8).....	87.60
Houten vloer 26mm (11).....	637.45
Houten vloer 26mm impregneren (11).....	120.45
Blokhut verhogen met een extra wandlaag	325.65
* Brede windveer (geïmpregneerd vuren) (8).....	119.20

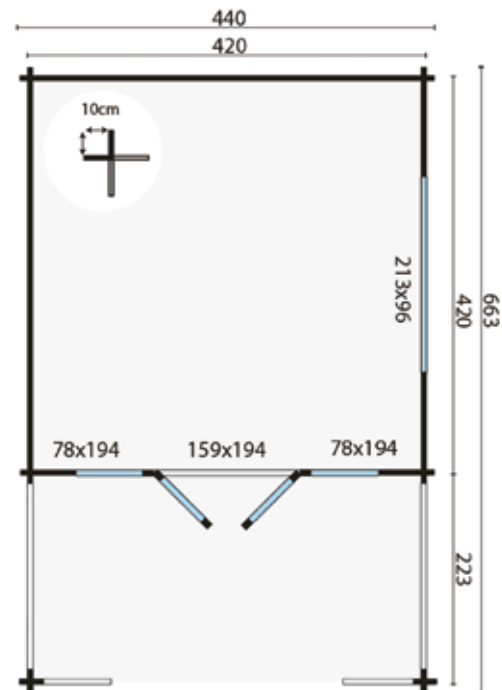

Alle opties zijn te vinden vanaf pagina 419
Houten vloer voor onder de luifel, zie pag. 64 en 424

17.6m ²	31.1m ²	40.5m ³	58mm	4-6-4 mm
9.2m ²				

BLOKHUT LEEDS



	Afhaalprijs	Bezorgprijs		Afhaalprijs	Bezorgprijs
Inclusief dakshingles recht (42m ²)	3869.00	4051.59	Inclusief dakpanprofielplaten (44m ²)*	5291.50	5474.09
Inclusief dakshingles beverstaart (42m ²)	3883.00	4065.59	Inclusief aquapan	5308.70	5491.29
Inclusief dakshingles hexagonaal (42m ²)	3953.00	4135.59			

Specificaties:

Artikelnummer	40.7011
Houtdikte	58mm
Houtsoort	onbehandeld vuren
Afmeting	440x440+290cm
Funderingsmaat	420x710cm
Nokhoogte	ca. 256cm
Ramen	2 (vast), 1 (te openen)
Glas	dubbel glas

Wordt geleverd met losse roedes voor ramen en deuren

Zijraam is zowel links als rechts te plaatsen

* Tip: Bij het toepassen van dakpanprofielplaten adviseren wij u om de brede windveren mee te bestellen

De kleur van de gootplanken en windveren kan iets afwijken

Opties en meerprijzen:

Impregneren groen, bruin, zilvergrijs	779.95
Impregneermiddel groen, bruin, zilvergrijs, kleurloos (4).....	103.80
Sputen grondlaag wit, grijs, antraciet, kleurloos	1160.70
Beits (7)	440.65
Carefree protect (7)	489.65
Starterset (Nagels, ventilatierooster & stormankerset)	79.95
Funderingsbalken geïmpregneerd 300cm (9)	123.75
Funderingsbalken hardhout 300cm (9).....	332.55
Funderingsbalken kunststof 300cm (9)	269.55
Constructieliggers hardhout 4.0x20.0x300cm (9).....	377.55
Piketpalen hardhout met punt 6.0x6.0x75cm (45).....	200.25
Dakgootset kunststof 100mm (antraciet)	475.80
Dakgootset vuurverzinkt 125mm	519.90
Gootplank (Geïmpr. vuren, t.b.v. bevestigen van een dakgoot) (4)	59.60
Dakraam (alleen bij dakleer en dakshingles)	169.95
Kit voor dakbedekking (5).....	39.75
Beglazingskit wit	6.95
Houten vloer 18mm (8).....	439.60
Houten vloer 18mm impregneren (8).....	87.60
Houten vloer 26mm (11).....	637.45
Houten vloer 26mm impregneren (11).....	120.45
Blokhut verhogen met een extra wandlaag	325.65
* Brede windveer (geïmpregneerd vuren) (8).....	119.20

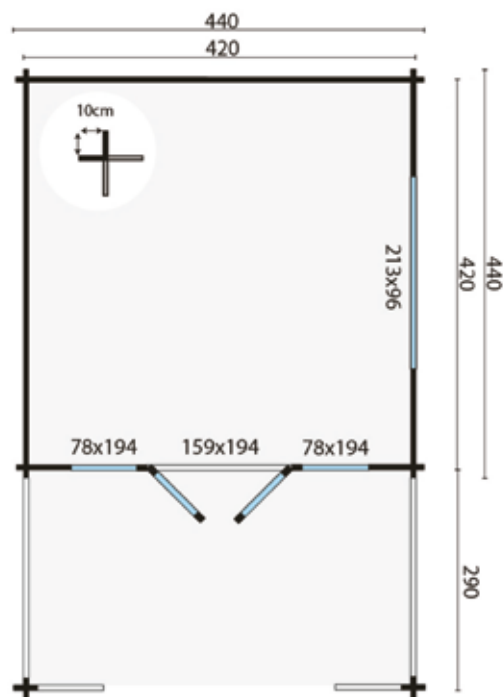

Alle opties zijn te vinden vanaf pagina 419
Houten vloer voor onder de luifel, zie pag. 64 en 424

17.6m ²	35.6m ²	40.5m ³	58mm	4-6-4 mm
12.2m ²				

BLOKHUT MANCHESTER

	Afhaalprijs	Bezorgprijs
Inclusief dakshingles recht (42m ²)	4399.00	4538.15
Inclusief dakshingles beverstaart (42m ²)	4413.00	4552.15
Inclusief dakshingles hexagonaal (42m ²)	4483.00	4622.15

Specificaties:

Artikelnummer	40.7006
Houtdikte	58mm
Houtsoort	onbehandeld vuren
Afmeting	440+154x440+223cm
Funderingsmaat	574x643cm
Nokhoogte	ca. 263cm
Ramen	2 (vast), 1 (te openen)
Glas	dubbel glas
Wordt geleverd met losse roedes voor ramen en deuren	
Kan ook gespiegeld opgebouwd worden	

Opties en meerprijzen:

Impregneren groen, bruin, zilvergrijs	829.95
Impregneermiddel groen, bruin, zilvergrijs, kleurloos (5).....	129.75
Spuiten grondlaag wit, grijs, antraciet, kleurloos	1319.70
Beits (9)	566.55
Carefree protect (9)	629.55
Starterset (Nagels, ventilatierooster & stormankerset)	79.95
Funderingsbalken geïmpregneerd 300cm (11).....	151.25
Funderingsbalken hardhout 300cm (11).....	406.45
Funderingsbalken kunststof 300cm (11).....	329.45
Constructieliggers hardhout 4.0x20.0x300cm (11).....	461.45
Piketpalen hardhout met punt 6.0x6.0x75cm (55).....	244.75
Dakgootset kunststof 100mm (antraciet)	401.15
Dakgootset vuurverzinkt 125mm	519.90
Gootplank (Geïmpr. vuren, t.b.v. bevestigen van een dakgoot) (4).....	59.60
Dakraam (alleen bij dakleer en dakshingles)	169.95
Kit voor dakbedekking (5).....	39.75
Beglazingskit wit	6.95
Houten vloer 18mm (12).....	659.40
Houten vloer 18mm impregneren (12).....	131.40
Houten vloer 26mm (15).....	869.25
Houten vloer 26mm impregneren (15).....	164.25
Blokhut verhogen met een extra wandlaag	471.10

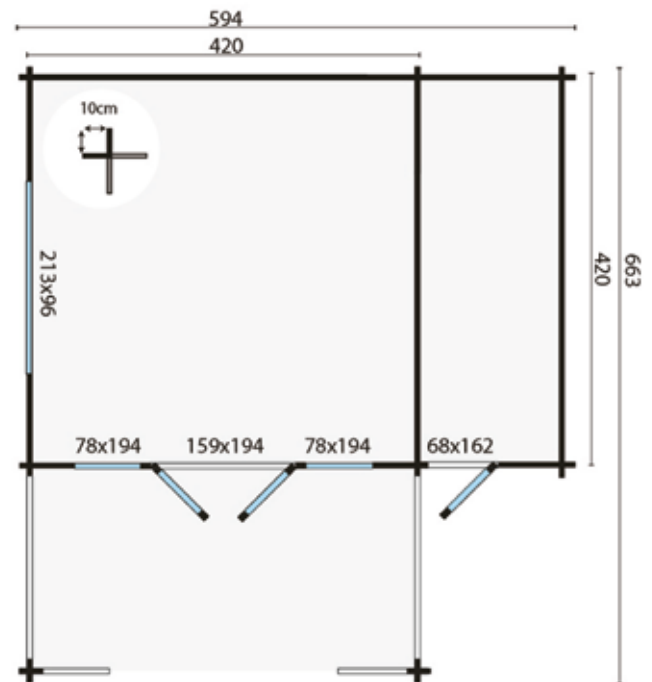

Alle opties zijn te vinden vanaf pagina 419
Houten vloer voor onder de luifel, zie pag. 64 en 424

17.6m ²	44.4m ²	55.4m ³	58mm	4-6-4 mm
6.5m ²				
9.2m ²				

BLOKHUT NEWCASTLE



	Afhaalprijs	Bezorgprijs		Afhaalprijs	Bezorgprijs
Inclusief dakshingles recht (33m ²)	3769.00	3908.15	Inclusief dakpanprofielplaten (36m ²)*	4943.75	5082.90
Inclusief dakshingles beverstaart (33m ²)	3780.00	3919.15	Inclusief aquapan	4876.55	5015.70
Inclusief dakshingles hexagonaal (33m ²)	3835.00	3974.15			

Specificaties:

Artikelnummer	40.7013
Houtdikte	58mm
Houtsoort	onbehandeld vuren
Afmeting	540x440+90cm
Funderingsmaat	520x420cm
Nokhoogte	ca. 276cm
Ramen	2 (vast), 1 (te openen)
Glas	dubbel glas

Wordt geleverd met losse roedes voor ramen en deuren

Zijraam is zowel links als rechts te plaatsen

* Tip: Bij het toepassen van dakpanprofielplaten adviseren wij u om de brede windveren mee te bestellen

De kleur van de gootplanken en windveren kan iets afwijken

Opties en meerrijzen:

Impregneren groen, bruin, zilvergrijs	829.95
Impregneermiddel groen, bruin, zilvergrijs, kleurloos (3).....	77.85
Sputten grondlaag wit, grijs, antraciet, kleurloos	1130.70
Beits (6)	377.70
Carefree protect (6)	419.70
Starterset (Nagels, ventilatierooster & stormankerset)	59.95
Funderingsbalken geïmpregneerd 300cm (7)	96.25
Funderingsbalken hardhout 300cm (7).....	258.65
Funderingsbalken kunststof 300cm (7)	209.65
Constructieliggers hardhout 4.0x20.0x300cm (7).....	293.65
Piketpalen hardhout met punt 6.0x6.0x75cm (35).....	155.75
Dakgootset kunststof 100mm (antraciet)	337.90
Dakgootset vuurverzinkt 125mm	299.95
Gootplank (Geïmpr. vuren, t.b.v. bevestigen van een dakgoot) (3).....	44.70
Dakraam (alleen bij dakleer en dakshingles)	169.95
Kit voor dakbedekking (5).....	39.75
Beglazingskit wit	6.95
Houten vloer 18mm (10).....	549.50
Houten vloer 18mm impregneren (10).....	109.50
Houten vloer 26mm (14).....	811.30
Houten vloer 26mm impregneren (14).....	153.30
Blokhut verhogen met een extra wandlaag	298.80
* Brede windveer (geïmpregneerd vuren) (8).....	119.20

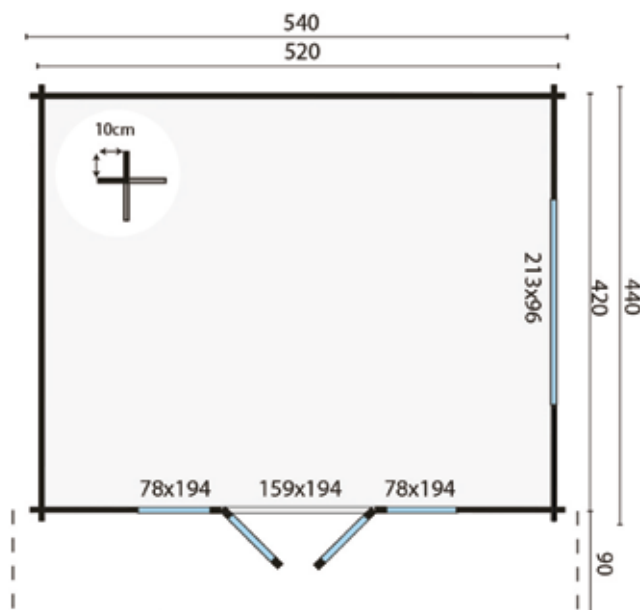

Alle opties zijn te vinden vanaf pagina 419

21.8m ²	29.7m ²	50.0m ³	58mm	4-6-4 mm
--------------------	--------------------	--------------------	------	----------

BLOKHUT NOTTINGHAM



	Afhaalprijs	Bezorgprijs		Afhaalprijs	Bezorgprijs
Inclusief dakshingles recht (42m ²)	4499.00	4659.87	Inclusief dakpanprofielplaten (42m ²)*	5841.60	6002.47
Inclusief dakshingles beverstaart (42m ²)	4513.00	4673.87	Inclusief aquapan	5893.80	6054.67
Inclusief dakshingles hexagonaal (42m ²)	4583.00	4743.87			

Specificaties:

Artikelnummer	40.7014
Houtdikte	58mm
Houtsoort	onbehandeld vuren
Afmeting	540x440+223cm
Funderingsmaat	520x643cm
Nokhoogte	ca. 270cm
Ramen	2 (vast), 1 (te openen)
Glas	dubbel glas

Wordt geleverd met vaste roedes voor ramen en deuren

Zijraam is zowel links als rechts te plaatsen

* Tip: Bij het toepassen van dakpanprofielplaten adviseren wij u om de brede windveren mee te bestellen

De kleur van de gootplanken en windveren kan iets afwijken

Opties en meerprijzen:

Impregneren groen, bruin, zilvergrijs	829.95
Impregneermiddel groen, bruin, zilvergrijs, kleurloos (4).....	103.80
Sputen grondlaag wit, grijs, antraciet, kleurloos	1349.70
Beits (7)	440.65
Carefree protect (7)	489.65
Starterset (Nagels, ventilatierooster & stormankerset)	79.95
Funderingsbalken geïmpregneerd 300cm (9)	123.75
Funderingsbalken hardhout 300cm (9).....	332.55
Funderingsbalken kunststof 300cm (9)	269.55
Constructieliggers hardhout 4.0x20.0x300cm (9).....	377.55
Piketpalen hardhout met punt 6.0x6.0x75cm (45).....	200.25
Dakgootset kunststof 100mm (antraciet)	337.90
Dakgootset vuurverzinkt 125mm	299.95
Gootplank (Geïmpr. vuren, t.b.v. bevestigen van een dakgoot) (4)	59.60
Dakraam (alleen bij dakleer en dakshingles)	169.95
Kit voor dakbedekking (5).....	39.75
Beglazingskit wit	6.95
Houten vloer 18mm (10).....	549.50
Houten vloer 18mm impregneren (10).....	109.50
Houten vloer 26mm (14).....	811.30
Houten vloer 26mm impregneren (14).....	153.30
Blokhut verhogen met een extra wandlaag	351.55
* Brede windveer (geïmpregneerd vuren) (8).....	119.20

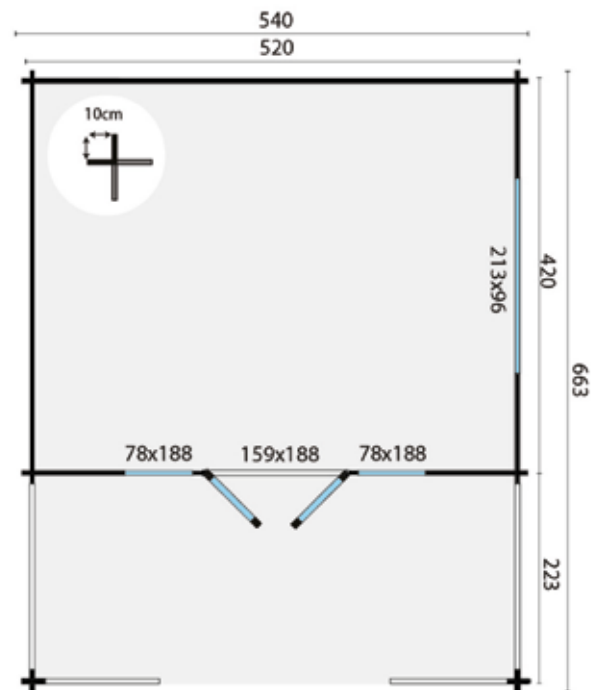

Alle opties zijn te vinden vanaf pagina 419
Houten vloer voor onder de luifel, zie pag. 64 en 424

21.8m ²	39.3m ²	50.0m ³	58mm	4-6-4 mm
11.4m ²				

BLOKHUT SOUTHAMPTON



	Afhaalprijs	Bezorgprijs		Afhaalprijs	Bezorgprijs
Inclusief dakshingles recht (39m ²)	3879.00	4061.59	Inclusief dakpanprofielplaten (39m ²)*	5125.70	5308.29
Inclusief dakshingles beverstaart (39m ²)	3892.00	4074.59	Inclusief aquaplan	5099.15	5281.74
Inclusief dakshingles hexagonaal (39m ²)	3957.00	4139.59			

Specificaties:

Artikelnummer	40.7007
Houtdikte	58mm
Houtsoort	onbehandeld vuren
Afmeting	540x540+60cm
Funderingsmaat	520x520cm
Nokhoogte	ca. 276cm
Ramen	2 (vast), 1 (te openen)
Glas	dubbel glas

Wordt geleverd met losse roedes voor ramen en deuren

Zijraam is zowel links als rechts te plaatsen

* Tip: Bij het toepassen van dakpanprofielplaten adviseren wij u om de brede windveren mee te bestellen

De kleur van de gootplanken en windveren kan iets afwijken

Opties en meerrijzen:

Impregneren groen, bruin, zilvergrijs	829.95
Impregneermiddel groen, bruin, zilvergrijs, kleurloos (4).....	103.80
Sputten grondlaag wit, grijs, antraciet, kleurloos	1163.70
Beits (7)	440.65
Carefree protect (7)	489.65
Starterset (Nagels, ventilatierooster & stormankerset)	59.95
Funderingsbalken geïmpregneerd 300cm (8)	110.00
Funderingsbalken hardhout 300cm (8).....	295.60
Funderingsbalken kunststof 300cm (8)	239.60
Constructieliggers hardhout 4.0x20.0x300cm (8).....	335.60
Piketpalen hardhout met punt 6.0x6.0x75cm (40).....	178.00
Dakgootset kunststof 100mm (antraciet)	337.90
Dakgootset vuurverzinkt 125mm	299.95
Gootplank (Geïmpr. vuren, t.b.v. bevestigen van een dakgoot) (4)	59.60
Dakraam (alleen bij dakleer en dakshingles)	169.95
Kit voor dakbedekking (5).....	39.75
Beglazingskit wit	6.95
Houten vloer 18mm (13).....	714.35
Houten vloer 18mm impregneren (13).....	142.35
Houten vloer 26mm (17).....	985.15
Houten vloer 26mm impregneren (17).....	186.15
Blokhut verhogen met een extra wandlaag	324.70
* Brede windveer (geïmpregneerd vuren) (8).....	119.20

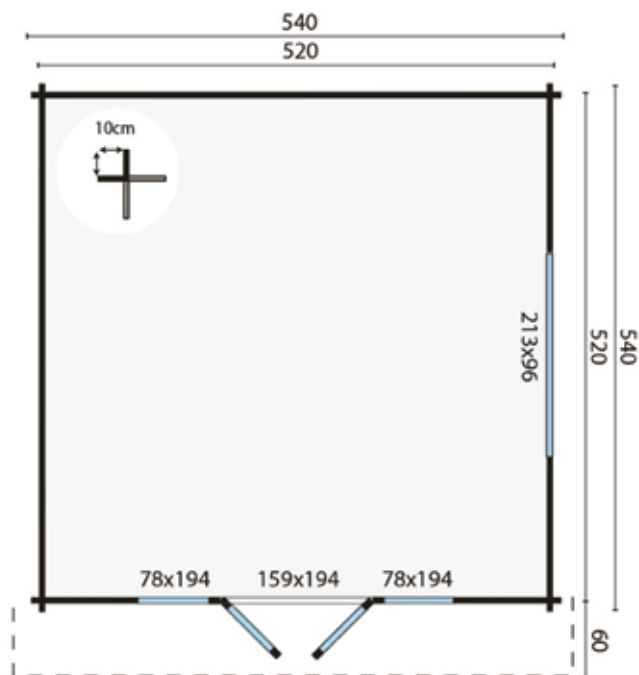

Alle opties zijn te vinden vanaf pagina 419

27.0m ²	34.6m ²	62.0m ³	58mm	4-6-4 mm
--------------------	--------------------	--------------------	------	----------

BLOKHUT WIGAN



	Afhaalprijs	Bezorgprijs		Afhaalprijs	Bezorgprijs
Inclusief dakshingles recht (48m ²)	4599.00	4781.59	Inclusief dakpanprofielplaten (46m ²)*	6053.50	6236.09
Inclusief dakshingles beverstaart (48m ²)	4615.00	4797.59	Inclusief aquaplan	6096.50	6279.09
Inclusief dakshingles hexagonaal (48m ²)	4695.00	4877.59			

Specificaties:

Artikelnummer	40.7008
Houtdikte	58mm
Houtsoort	onbehandeld vuren
Afmeting	540x540+223cm
Funderingsmaat	520x743cm
Nokhoogte	ca. 263cm
Ramen	2 (vast), 1 (te openen)
Glas	dubbel glas

Wordt geleverd met losse roedes voor ramen en deuren

Zijraam is zowel links als rechts te plaatsen

* Tip: Bij het toepassen van dakpanprofielplaten adviseren wij u om de brede windveren mee te bestellen

De kleur van de gootplanken en windveren kan iets afwijken

Opties en meerprijzen:

Impregneren groen, bruin, zilvergrijs	929.95
Impregneermiddel groen, bruin, zilvergrijs, kleurloos (4)	103.80
Spuiten grondlaag wit, grijs, antraciet, kleurloos	1379.70
Beits (8)	503.60
Carefree protect (8)	559.60
Starterset (Nagels, ventilatierooster & stormankerset)	79.95
Funderingsbalken geïmpregneerd 300cm (11)	151.25
Funderingsbalken hardhout 300cm (11)	406.45
Funderingsbalken kunststof 300cm (11)	329.45
Constructieliggers hardhout 4.0x20.0x300cm (11)	461.45
Piketpalen hardhout met punt 6.0x6.0x75cm (55)	244.75
Dakgootset kunststof 100mm (antraciet)	479.10
Dakgootset vuurverzinkt 125mm	519.90
Gootplank (Geïmpr. vuren, t.b.v. bevestigen van een dakgoot) (4)	59.60
Dakraam (alleen bij dakleer en dakshingles)	169.95
Kit voor dakbedekking (6)	47.70
Beglazingskit wit	6.95
Houten vloer 18mm (13)	714.35
Houten vloer 18mm impregneren (13)	142.35
Houten vloer 26mm (17)	985.15
Houten vloer 26mm impregneren (17)	186.15
Blokhut verhogen met een extra wandlaag	377.45
* Brede windveer (geïmpregneerd vuren) (8)	119.20

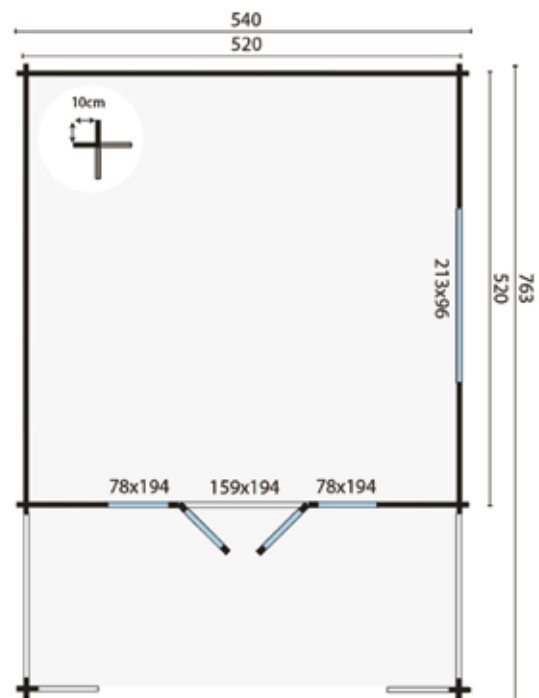

Alle opties zijn te vinden vanaf pagina 419
Houten vloer voor onder de luifel, zie pag. 64 en 424

27.0m ² 11.4m ²	41.1m ²	62.0m ³	58mm	4-6-4 mm
--	--------------------	--------------------	------	----------

BLOKHUT WATFORD



	Afhaalprijs	Bezorgprijs		Afhaalprijs	Bezorgprijs
Inclusief dakshingles recht (54m ²)	5199.00	5381.59	Inclusief dakpanprofielplaten (50m ²)*	6765.40	6947.99
Inclusief dakshingles beverstaart (54m ²)	5217.00	5399.59	Inclusief aquaplan	6799.20	6981.79
Inclusief dakshingles hexagonaal (54m ²)	5307.00	5489.59			

Specificaties:

Artikelnummer	40.7012
Houtdikte	58mm
Houtsoort	onbehandeld vuren
Afmeting	540x540+290cm
Funderingsmaat	520x810cm
Nokhoogte	ca. 276cm
Ramen	2 (vast), 1 (te openen)
Glas	dubbel glas

Wordt geleverd met losse roedes voor ramen en deuren

Zijraam is zowel links als rechts te plaatsen

* Tip: Bij het toepassen van dakpanprofielplaten adviseren wij u om de brede windveren mee te bestellen

De kleur van de gootplanken en windveren kan iets afwijken

Opties en meerprijzen:

Impregneren groen, bruin, zilvergrijs	929.95
Impregneermiddel groen, bruin, zilvergrijs, kleurloos (4).....	103.80
Sputen grondlaag wit, grijs, antraciet, kleurloos	1559.70
Beits (8)	503.60
Carefree protect (8)	559.60
Starterset (Nagels, ventilatierooster & stormankerset)	79.95
Funderingsbalken geïmpregneerd 300cm (11).....	151.25
Funderingsbalken hardhout 300cm (11).....	406.45
Funderingsbalken kunststof 300cm (11).....	329.45
Constructieliggers hardhout 4.0x20.0x300cm (11).....	461.45
Piketpalen hardhout met punt 6.0x6.0x75cm (55).....	244.75
Dakgootset kunststof 100mm (antraciet)	475.80
Dakgootset vuurverzinkt 125mm	519.90
Gootplank (Geïmpr. vuren, t.b.v. bevestigen van een dakgoot) (5).....	74.50
Dakraam (alleen bij dakleer en dakshingles)	169.95
Kit voor dakbedekking (6).....	47.70
Beglazingskit wit	6.95
Houten vloer 18mm (13).....	714.35
Houten vloer 18mm impregneren (13).....	142.35
Houten vloer 26mm (17).....	985.15
Houten vloer 26mm impregneren (17).....	186.15
Blokhut verhogen met een extra wandlaag	377.45
* Brede windveer (geïmpregneerd vuren) (8).....	119.20

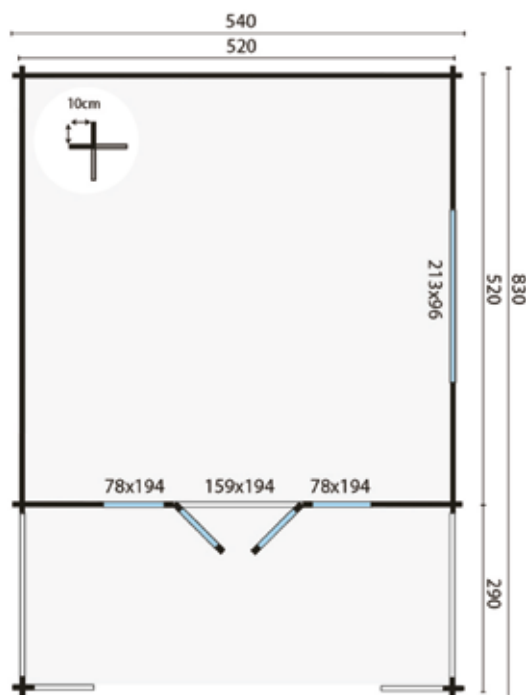

Alle opties zijn te vinden vanaf pagina 419
Houten vloer voor onder de luifel, zie pag. 64 en 424

27.0m ² 15.0m ²	49.0m ²	62.0m ³	58mm	4-6-4 mm
--	--------------------	--------------------	------	----------

BLOKHUT LIVERPOOL



	Afhaalprijs	Bezorgprijs
Inclusief dakshingles recht (57m ²)	5699.00	5925.03
Inclusief dakshingles beverstaart (57m ²)	5718.00	5944.03
Inclusief dakshingles hexagonaal (57m ²)	5813.00	6039.03

Specificaties:

Artikelnummer	40.7009
Houtdikte	58mm
Houtsoort	onbehandeld vuren
Afmeting	540+154x540+223cm
Funderingsmaat	674x743cm
Nokhoogte	ca. 263cm
Ramen	2 (vast), 1 (te openen)
Glas	dubbel glas
Wordt geleverd met losse roedes voor ramen en deuren	
Kan ook gespiegeld opgebouwd worden	

Opties en meerprijzen:

Impregneren groen, bruin, zilvergrijs	999.95
Impregneermiddel groen, bruin, zilvergrijs, kleurloos (5).....	129.75
Spuiten grondlaag wit, grijs, antraciet, kleurloos	1709.70
Beits (9)	566.55
Carefree protect (9)	629.55
Starterset (Nagels, ventilatierooster & stormankerset)	79.95
Funderingsbalken geïmpregneerd 300cm (12)	165.00
Funderingsbalken hardhout 300cm (12).....	443.40
Funderingsbalken kunststof 300cm (12)	359.40
Constructieliggers hardhout 4.0x20.0x300cm (12).....	503.40
Piketpalen hardhout met punt 6.0x6.0x75cm (60).....	267.00
Dakgootset kunststof 100mm (antraciet)	479.10
Dakgootset vuurverzinkt 125mm	519.90
Gootplank (Geïmpr. vuren, t.b.v. bevestigen van een dakgoot) (4).....	59.60
Dakraam (alleen bij dakleer en dakshingles)	169.95
Kit voor dakbedekking (7).....	55.65
Beglazingskit wit	6.95
Houten vloer 18mm (17).....	934.15
Houten vloer 18mm impregneren (17).....	186.15
Houten vloer 26mm (22).....	1274.90
Houten vloer 26mm impregneren (22).....	240.90
Blokhut verhogen met een extra wandlaag	523.85

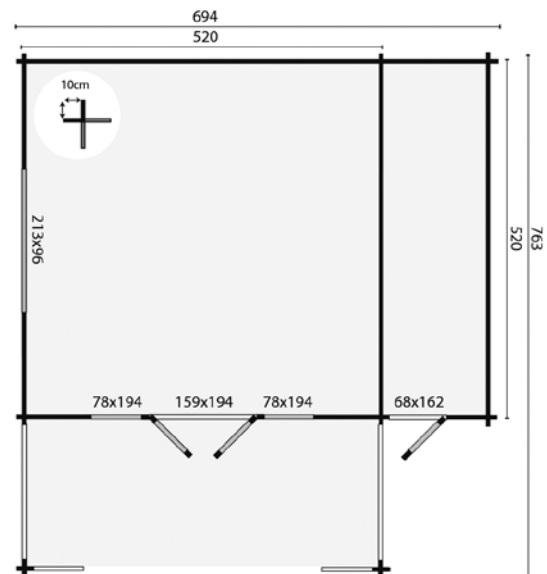

Alle opties zijn te vinden vanaf pagina 419
Houten vloer voor onder de luifel, zie pag. 64 en 424

27.0m ²	49.0m ²	62.0m ³	58mm	4-6-4 mm
11.4m ²				
7.8m ²				

BLOKHUT SHEFFIELD



	Afhaalprijs	Bezorgprijs		Afhaalprijs	Bezorgprijs
Inclusief dakshingles recht (60m ²)	5549.00	5775.03	Inclusief dakpanprofielplaten (65m ²)*	7666.75	7892.78
Inclusief dakshingles beverstaart (60m ²)	5569.00	5795.03	Inclusief aquapan	7410.45	7636.48
Inclusief dakshingles hexagonaal (60m ²)	5669.00	5895.03			

Specificaties:

Artikelnummer	40.7015
Houtdikte	58mm
Houtsoort	onbehandeld vuren
Afmeting	540x540+423cm
Funderingsmaat	520x943cm
Nokhoogte	ca. 263cm
Ramen	2 (vast) / 1 (te openen)
Glas	dubbel glas

Wordt geleverd met losse roedes voor ramen en deuren

Zijraam is zowel links als rechts te plaatsen

* Tip: Bij het toepassen van dakpanprofielplaten adviseren wij u om de brede windveren mee te bestellen

De kleur van de gootplanken en windveren kan iets afwijken

Opties en meerprijzen:

Impregneren groen, bruin, zilvergrijs	1075.00
Impregneermiddel groen, bruin, zilvergrijs, kleurloos (4)	103.80
Sputten grondlaag wit, grijs, antraciet, kleurloos	1664.70
Beits (8)	503.60
Carefree protect (8)	559.60
Starterset (Nagels, ventilatierooster & stormankerset)	79.95
Funderingsbalken geïmpregneerd 300cm (12)	165.00
Funderingsbalken hardhout 300cm (12)	443.40
Funderingsbalken kunststof 300cm (12)	359.40
Constructieliggers hardhout 4.0x20.0x300cm (12)	503.40
Piketpalen hardhout met punt 6.0x6.0x75cm (60)	267.00
Dakgootset kunststof 100mm (antraciet)	553.75
Dakgootset vuurverzinkt 125mm	739.85
Gootplank (Geïmpr. vuren, t.b.v. bevestigen van een dakgoot) (6)	89.40
Dakraam (alleen bij dakleer en dakshingles)	169.95
Kit voor dakbedekking (6)	47.70
Beglazingskit wit	6.95
Houten vloer 18mm (13)	714.35
Houten vloer 18mm impregneren (13)	142.35
Houten vloer 26mm (17)	985.15
Houten vloer 26mm impregneren (17)	186.15
Blokhut verhogen met een extra wandlaag	377.45
* Brede windveer (geïmpregneerd vuren) (8)	119.20

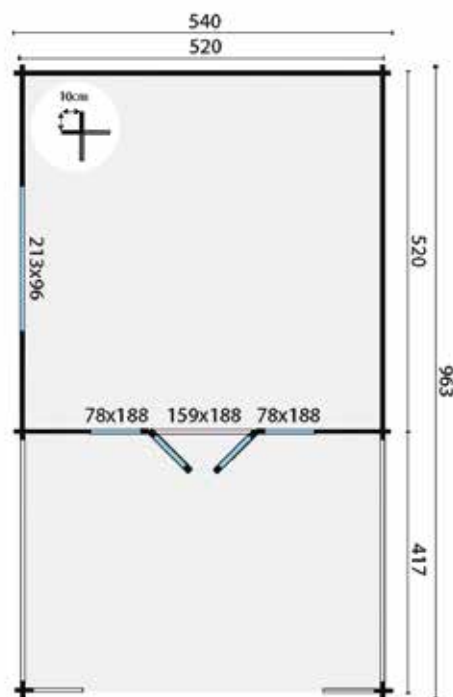

Alle opties zijn te vinden vanaf pagina 419
Houten vloer voor onder de luifel, zie pag. 64 en 424

27.0m ²	41.1m ²	62.0m ³	58mm	4-6-4 4-16-4 mm
21.8m ²				

BLOKHUT TORSTEN



	Afhaalprijs	Bezorgprijs		Afhaalprijs	Bezorgprijs
Inclusief dakshingles recht (42m ²)	4189.00	4349.87	Inclusief dakpanprofielplaten (45m ²)*	5651.45	5812.32
Inclusief dakshingles beverstaart (42m ²)	4203.00	4363.87	Inclusief aquapan	5383.30	5544.17
Inclusief dakshingles hexagonaal (42m ²)	4273.00	4433.87			

Specificaties:

Artikelnummer	40.0812
Houtdikte	58mm
Houtsoort	onbehandeld vuren
Afmeting	595x400+195cm
Funderingsmaat	575x380cm
Nokhoogte	ca. 263cm
Ramen	3 (te openen)
Glas	dubbel glas

Wordt geleverd met losse roedes voor ramen en deuren

Deuren en ramen zijn zowel links als rechts te plaatsen

* Tip: Bij het toepassen van dakpanprofielplaten adviseren wij u om de brede windveren mee te bestellen

De kleur van de gootplanken en windveren kan iets afwijken

Opties en meerrijzen:

Impregneren groen, bruin, zilvergrijs	829.95
Impregneermiddel groen, bruin, zilvergrijs, kleurloos (4)	103.80
Sputten grondlaag wit, grijs, antraciet, kleurloos	1256.70
Beits (8)	503.60
Carefree protect (8)	559.60
Starterset (Nagels, ventilatierooster & stormankerset)	79.95
Funderingsbalken geïmpregneerd 300cm (7)	96.25
Funderingsbalken hardhout 300cm (7)	258.65
Funderingsbalken kunststof 300cm (7)	209.65
Constructieliggers hardhout 4.0x20.0x300cm (7)	293.65
Piketpalen hardhout met punt 6.0x6.0x75cm (35)	155.75
Dakgootset kunststof 100mm (antraciet)	337.90
Dakgootset vuurverzinkt 125mm	299.95
Gootplank (Geïmpr. vuren, t.b.v. bevestigen van een dakgoot) (4)	59.60
Dakraam (alleen bij dakleer en dakshingles)	169.95
Kit voor dakbedekking (5)	39.75
Beglazingskit wit	6.95
Houten vloer 18mm (11)	604.45
Houten vloer 18mm impregneren (11)	120.45
Houten vloer 26mm (15)	869.25
Houten vloer 26mm impregneren (15)	164.25
Blokhut verhogen met een extra wandlaag	330.70
* Brede windveer (geïmpregneerd vuren) (8)	119.20

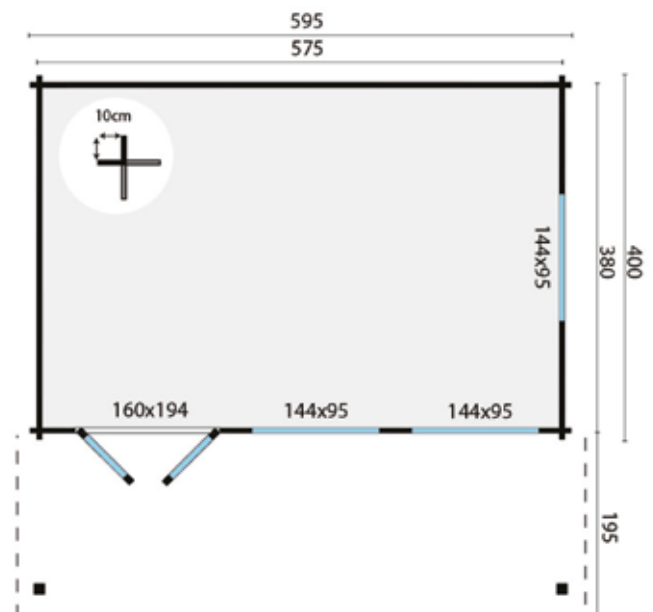

Alle opties zijn te vinden vanaf pagina 419
Houten vloer voor onder de luifel, zie pag. 64 en 424

20.7m ²	39.0m ²	51.0m ³	58mm	4-6-4 mm
--------------------	--------------------	--------------------	------	----------

BLOKHUT RUNE



	Afhaalprijs	Bezorgprijs		Afhaalprijs	Bezorgprijs
Inclusief dakshingles recht (57m ²)	5649.00	5896.75	Inclusief dakpanprofielplaten (53m ²)*	7311.30	7559.05
Inclusief dakshingles beverstaart (57m ²)	5668.00	5915.75	Inclusief aquapan	7197.30	7445.05
Inclusief dakshingles hexagonaal (57m ²)	5763.00	6010.75			

Specificaties:

Artikelnummer	40.0865
Houtdikte	70mm
Houtsoort	onbehandeld vuren
Afmeting	595x595+200cm
Funderingsmaat	575x575cm
Nokhoogte	ca. 276cm
Ramen	3 (te openen)
Glas	dubbel glas

Wordt geleverd met losse roedes voor ramen en deuren

Deuren en ramen zijn zowel links als rechts te plaatsen

Zijraam is zowel links als rechts te plaatsen

Bij dit model is maximaal één extra wandlaag mogelijk

* Tip: Bij het toepassen van dakpanprofielplaten adviseren wij u om de brede windveren mee te bestellen

De kleur van de gootplanken en windveren kan iets afwijken

Opties en meerprijzen:

Impregneren groen, bruin, zilvergrijs	879.95
Impregneermiddel groen, bruin, zilvergrijs, kleurloos (5).....	129.75
Spuiten grondlaag wit, grijs, antraciet, kleurloos	1694.70
Beits (10)	629.50
Carefree protect (10)	699.50
Starterset (Nagels, ventilatierooster & stormankerset)	79.95
Funderingsbalken geïmpregneerd 300cm (8)	110.00
Funderingsbalken hardhout 300cm (8).....	295.60
Funderingsbalken kunststof 300cm (8)	239.60
Constructieliggers hardhout 4.0x20.0x300cm (8).....	335.60
Piketpalen hardhout met punt 6.0x6.0x75cm (40).....	178.00
Dakgootset kunststof 100mm (antraciet)	475.80
Dakgootset vuurverzinkt 125mm	519.90
Gootplank (Geïmpr. vuren, t.b.v. bevestigen van een dakgoot) (4).....	59.60
Dakraam (alleen bij dakleer en dakshingles)	169.95
Kit voor dakbedekking (6).....	47.70
Beglazingskit wit	6.95
Houten vloer 18mm (16).....	879.20
Houten vloer 18mm impregneren (16).....	175.20
Houten vloer 26mm (22).....	1274.90
Houten vloer 26mm impregneren (22).....	240.90
Blokhut verhogen met een extra wandlaag	454.50
* Brede windveer (geïmpregneerd vuren) (8).....	119.20

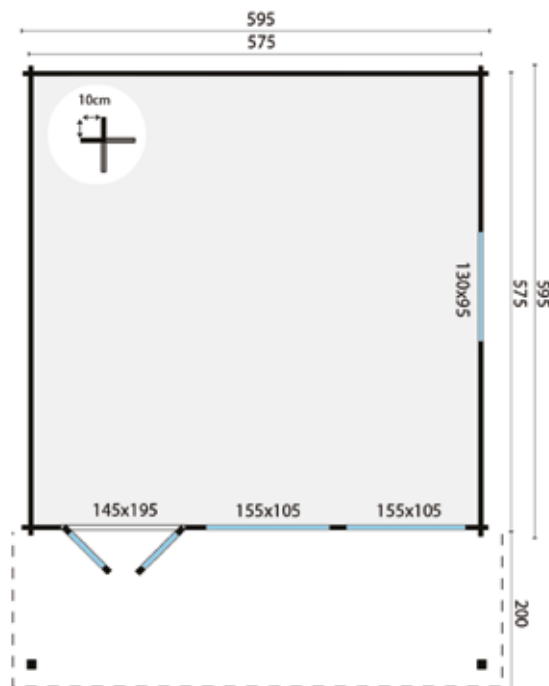

Alle opties zijn te vinden vanaf pagina 419
Houten vloer voor onder de luifel, zie pag. 64 en 424

33.0m ²	50.0m ²	82.5m ³	70mm	4-6-4 mm
--------------------	--------------------	--------------------	------	----------

BLOKHUT EIGO



	Afhaalprijs	Bezorgprijs
Inclusief dakleer (10m ²)	719.00	830.93
Inclusief EASY-roofing (10m ²)	799.95	911.88
Inclusief EPDM (7m ²)	833.70	945.63

Specificaties:

Artikelnummer	40.0167
Houtdikte	19mm
Houtsoort	onbehandeld vuren
Afmeting	220x220cm
Funderingsmaat	208x208cm
Nokhoogte voor/achter	ca. 228/205cm
Ramen	1 (vast)
Glas	enkel glas

Zijraam is zowel links als rechts te plaatsen

Opties en meerprijzen:

Impregneren groen, bruin, zilvergrijs	169.95
Impregneermiddel groen, bruin, zilvergrijs, kleurloos (2).....	51.90
Spuiten grondlaag wit, grijs, antraciet, kleurloos	215.70
Beits (3)	188.85
Carefree protect (3)	209.85
Starterset (Nagels, ventilatierooster & stormankerset)	56.95
Funderingsbalken geïmpregneerd 300cm (3)	38.25
Funderingsbalken hardhout 300cm (3).....	110.85
Funderingsbalken kunststof 300cm (3)	89.85
Constructieliggers hardhout 4.0x20.0x300cm (3).....	125.85
Piketpalen hardhout met punt 6.0x6.0x75cm (15).....	66.75
Dakgootset kunststof 65mm (antraciet)	189.95
Dakgootset vuurverzinkt 125mm	219.95
Kit voor dakbedekking	7.95
EPDM contactlijm	18.95
Beglazingskit wit	6.95
Houten vloer 18mm (2).....	109.90
Houten vloer 18mm impregneren (2).....	21.90
Houten vloer 26mm (3).....	173.85
Houten vloer 26mm impregneren (3).....	32.85
Blokhut verhogen met een extra wandlaag	87.40
Aluminium daktrim recht (2).....	41.90
Aluminium daktrim hoek (4).....	91.80

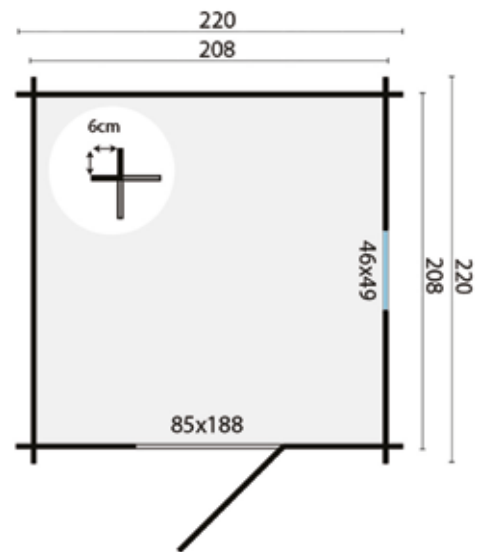

Alle opties zijn te vinden vanaf pagina 419

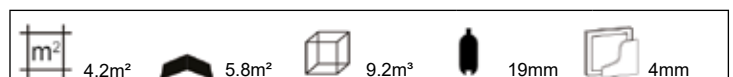

BLOKHUT KRIS



	Afhaalprijs	Bezorgprijs
Inclusief dakleer (10m ²)	909.00	1048.15
Inclusief EASY-roofing (15m ²)	1042.90	1182.05
Inclusief EPDM (9m ²)	1063.60	1202.75

Specificaties:

Artikelnummer	40.0193
Houtdikte	28mm
Houtsoort	onbehandeld vuren
Afmeting	290x200cm
Funderingsmaat	270x180cm
Nokhoogte voor/achter	ca. 219/190cm
Glas	enkel glas

Wordt geleverd met vaste roedes voor deuren

Opties en meerprijzen:

Impregneren groen, bruin, zilvergrijs	184.95
Impregneermiddel groen, bruin, zilvergrijs, kleurloos (2).....	51.90
Spuiten grondlaag wit, grijs, antraciet, kleurloos	272.70
Beits (3)	188.85
Carefree protect (3)	209.85
Starterset (Nagels, ventilatierooster & stormankerset)	56.95
Funderingsbalken geïmpregneerd 300cm (4)	51.00
Funderingsbalken hardhout 300cm (4).....	147.80
Funderingsbalken kunststof 300cm (4)	119.80
Constructieliggers hardhout 4.0x20.0x300cm (4).....	167.80
Piketpalen hardhout met punt 6.0x6.0x75cm (20).....	89.00
Dakgootset kunststof 65mm (antraciet)	189.95
Dakgootset kunststof 100mm (antraciet)	259.95
Dakgootset vuurverzinkt 125mm	219.95
Kit voor dakbedekking (2).....	15.90
EPDM contactlijm	18.95
Beglazingskit wit	6.95
Houten vloer 18mm (3).....	164.85
Houten vloer 18mm impregneren (3).....	32.85
Houten vloer 26mm (4).....	231.80
Houten vloer 26mm impregneren (4).....	43.80
Blokhut verhogen met een extra wandlaag	105.70
Aluminium daktrim recht (3).....	62.85
Aluminium daktrim hoek (4).....	91.80

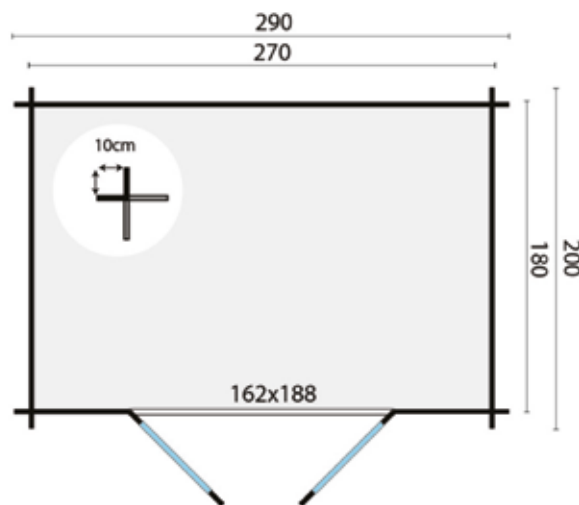

Alle opties zijn te vinden vanaf pagina 419

4.8m ²	7.0m ²	9.6m ³	28mm	4mm
-------------------	-------------------	-------------------	------	-----

BLOKHUT MILA



	Afhaalprijs	Bezorgprijs
Inclusief dakleer (13m ²)	979.00	1118.15
Inclusief EASY-roofing (15m ²)	1103.95	1243.10
Inclusief EPDM (11m ²)	1164.55	1303.70

Specificaties:

Artikelnummer	40.7059
Houtdikte	28mm
Houtsoort	onbehandeld vuren
Afmeting	290x260cm
Funderingsmaat	270x240cm
Nokhoogte voor/achter	ca. 222/188cm
Glas	enkel glas

Wordt geleverd met losse roedes voor deuren

Opties en meerprijzen:

Impregneren groen	144.95
Impregneren bruin, zilvergrijs	184.95
Impregneermiddel groen, bruin, zilvergrijs, kleurloos (2)	51.90
Spuiten grondlaag wit, grijs, antraciet, kleurloos	293.70
Beits (3)	188.85
Carefree protect (3)	209.85
Starterset (Nagels, ventilatierooster & stormankerset)	56.95
Funderingsbalken geïmpregneerd 300cm (4)	51.00
Funderingsbalken hardhout 300cm (4)	147.80
Funderingsbalken kunststof 300cm (4)	119.80
Constructieliggers hardhout 4.0x20.0x300cm (4)	167.80
Piketpalen hardhout met punt 6.0x6.0x75cm (20)	89.00
Dakgootset kunststof 65mm (antraciet)	189.95
Dakgootset kunststof 100mm (antraciet)	259.95
Dakgootset vuurverzinkt 125mm	219.95
Kit voor dakbedekking (2)	15.90
EPDM contactlijm	18.95
Beglazingskit wit	6.95
Houten vloer 18mm (4)	219.80
Houten vloer 18mm impregneren (4)	43.80
Houten vloer 26mm (5)	289.75
Houten vloer 26mm impregneren (5)	54.75
Blokhut verhogen met een extra wandlaag	112.29
Aluminium daktrim recht (4)	83.80
Aluminium daktrim hoek (4)	91.80

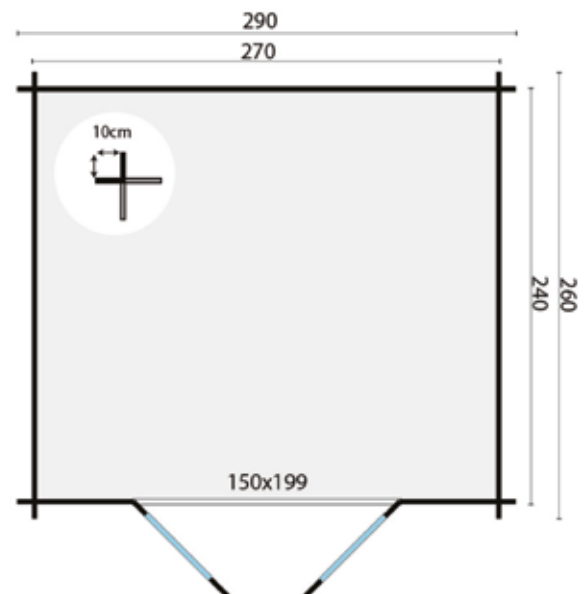

Alle opties zijn te vinden vanaf pagina 419

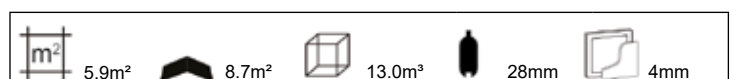

BLOKHUT JÖRGEN



	Afhaalprijs	Bezorgprijs
Inclusief dakleer (13m ²)	1049.00	1188.15
Inclusief EASY-roofing (20m ²)	1226.90	1366.05
Inclusief EPDM (12m ²)	1254.50	1393.65

Specificaties:

Artikelnummer	40.0196
Houtdikte	28mm
Houtsoort	onbehandeld vuren
Afmeting	290x290cm
Funderingsmaat	270x270cm
Nokhoogte voor/achter	ca. 219/190cm
Glas	enkel glas

Wordt geleverd met vaste roedes voor de deuren

Opties en meerrijzen:

Impregneren groen	144.95
Impregneren bruin, zilvergrijs	184.95
Impregneermiddel groen, bruin, zilvergrijs, kleurloos (2)	51.90
Spuiten grondlaag wit, grijs, antraciet, kleurloos	314.70
Beits (4)	251.80
Carefree protect (4)	279.80
Starterset (Nagels, ventilatierooster & stormankerset)	56.95
Funderingsbalken geïmpregneerd 300cm (4)	51.00
Funderingsbalken hardhout 300cm (4)	147.80
Funderingsbalken kunststof 300cm (4)	119.80
Constructieliggers hardhout 4.0x20.0x300cm (4)	167.80
Piketpalen hardhout met punt 6.0x6.0x75cm (20)	89.00
Dakgootset kunststof 65mm (antraciet)	244.90
Dakgootset kunststof 100mm (antraciet)	259.95
Dakgootset vuurverzinkt 125mm	219.95
Kit voor dakbedekking (2)	15.90
EPDM contactlijm	18.95
Beglazingskit wit	6.95
Houten vloer 18mm (4)	219.80
Houten vloer 18mm impregneren (4)	43.80
Houten vloer 26mm (5)	289.75
Houten vloer 26mm impregneren (5)	54.75
Blokhut verhogen met een extra wandlaag	118.88
Aluminium daktrim recht (4)	83.80
Aluminium daktrim hoek (4)	91.80

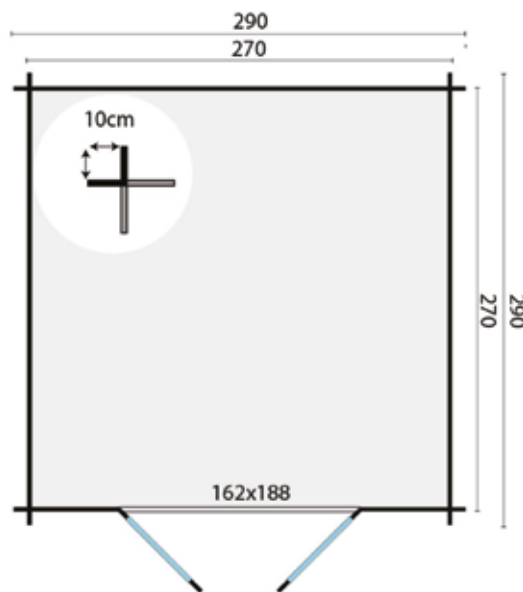

Alle opties zijn te vinden vanaf pagina 419

7.3m ²	9.6m ²	14.6m ³	28mm	4mm
-------------------	-------------------	--------------------	------	-----

BLOKHUT LOYA



	Afhaalprijs	Bezorgprijs
Inclusief dakleer (20m ²)	1329.00	1468.15
Inclusief EASY-roofing (20m ²)	1490.90	1630.05
Inclusief EPDM (17m ²)	1618.25	1757.40

Specificaties:

Artikelnummer	40.7264
Houtdikte	28mm
Houtsoort	onbehandeld vuren
Afmeting	380x300cm
Funderingsmaat	360x280cm
Nokhoogte	ca. 220/188cm
Ramen	1 (te openen)
Glas	enkel glas
Wordt geleverd met vaste roedes voor ramen en deuren	
Zijraam is zowel links als rechts te plaatsen	

Opties en meerprijzen:

Impregneren groen, bruin, zilvergrijs	294.95
Impregneermiddel groen, bruin, zilvergrijs, kleurloos (2).....	51.90
Sputten grondlaag wit, grijs, antraciet, kleurloos	398.70
Beits (4)	251.80
Carefree protect (4)	279.80
Starterset (Nagels, ventilatierooster & stormankerset)	56.95
Funderingsbalken geïmpregneerd 300cm (5)	63.75
Funderingsbalken hardhout 300cm (5).....	184.75
Funderingsbalken kunststof 300cm (5)	149.75
Constructieliggers hardhout 4.0x20.0x300cm (5).....	209.75
Piketpalen hardhout met punt 6.0x6.0x75cm (25).....	111.25
Dakgootset kunststof 65mm (antraciet)	189.95
Dakgootset kunststof 100mm (antraciet)	259.95
Dakgootset vuurverzinkt 125mm	219.95
Kit voor dakbedekking (3).....	23.85
EPDM contactlijm	18.95
Beglazingskit wit	6.95
Houten vloer 18mm (6).....	329.70
Houten vloer 18mm impregneren (6).....	65.70
Houten vloer 26mm (8).....	463.60
Houten vloer 26mm impregneren (8).....	87.60
Blokhut verhogen met een extra wandlaag	132.06
Aluminium daktrim recht (5).....	104.75
Aluminium daktrim hoek (4).....	91.80

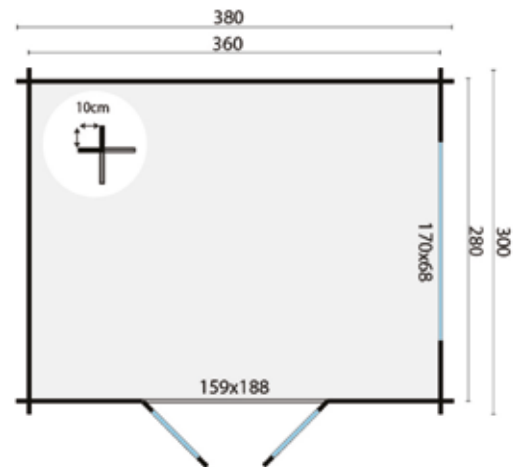

Alle opties zijn te vinden vanaf pagina 419

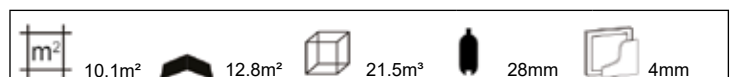

BLOKHUT FREDDY



	Afhaalprijs	Bezorgprijs
Inclusief dakleer (19.5m ²)	1539.00	1678.15
Inclusief EASY-roofing (20m ²)	1699.95	1839.10
Inclusief EPDM (19m ²)	1867.20	2006.35

Specificaties:

Artikelnummer	40.0195
Houtdikte	28mm
Houtsoort	groen geïmpregneerd vuren
Afmeting	300+298x250cm
Funderingsmaat	578x230cm
Nokhoogte voor/achter	ca. 217/190cm
Glas	enkel glas
Wordt geleverd met losse roedes voor deuren	
Kan ook gespiegeld opgebouwd worden	

Opties en meerrijzen:

Standaard groen geïmpregneerd	inclusief
Beits (4)	251.80
Carefree protect (4)	279.80
Starterset (Nagels, ventilatierooster & stormankerset)	56.95
Funderingsbalken geïmpregneerd 300cm (5)	63.75
Funderingsbalken hardhout 300cm (5)	184.75
Funderingsbalken kunststof 300cm (5)	149.75
Constructieliggers hardhout 4.0x20.0x300cm (5)	209.75
Piketpalen hardhout met punt 6.0x6.0x75cm (25)	111.25
Dakgootset kunststof 100mm (antraciet)	259.95
Dakgootset vuurverzinkt 125mm	299.95
Kit voor dakbedekking (3)	23.85
EPDM contactlijm	18.95
Beglazingskit wit	6.95
Houten vloer 18mm (3)	164.85
Houten vloer 18mm impregneren (3)	32.85
Houten vloer 26mm (4)	231.80
Houten vloer 26mm impregneren (4)	43.80
Blokhut verhogen met een extra wandlaag	184.48
Aluminium daktrim recht (6)	125.70
Aluminium daktrim hoek (4)	91.80

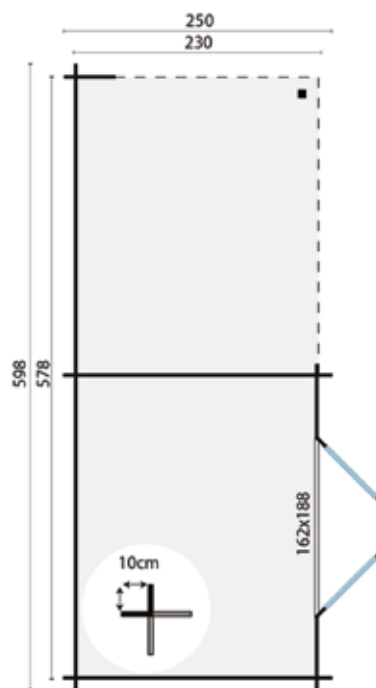

Alle opties zijn te vinden vanaf pagina 419
Houten vloer voor onder de luifel, zie pag. 64 en 424

6.4m ²	16.5m ²	12.8m ³	28mm	4mm
6.4m ²				

BLOKHUT DORA



	Afhaalprijs	Bezorgprijs
Inclusief dakleer (26.5m ²)	1469.00	1608.15
Inclusief EASY-roofing (25m ²)	1666.90	1806.05
Inclusief EPDM (20m ²)	1801.15	1940.30

Specificaties:

Artikelnummer	40.0197
Houtdikte	28mm
Houtsoort	groen geïmpregneerd vuren
Afmeting	300+200x300cm
Funderingsmaat	480x280cm
Nokhoogte voor/achter	ca. 217/190cm
Glas	enkel glas
Wordt geleverd met losse roedes voor de deuren	
Kan ook gespiegeld opgebouwd worden	

Opties en meerprijzen:

Standaard groen geïmpregneerd	inclusief
Beits (5)	314.75
Carefree protect (5)	349.75
Starterset (Nagels, ventilatierooster & stormankerset)	56.95
Funderingsbalken geïmpregneerd 300cm (5)	63.75
Funderingsbalken hardhout 300cm (5)	184.75
Funderingsbalken kunststof 300cm (5)	149.75
Constructieliggers hardhout 4.0x20.0x300cm (5)	209.75
Piketpalen hardhout met punt 6.0x6.0x75cm (25)	111.25
Dakgootset kunststof 100mm (antraciet)	259.95
Dakgootset vuurverzinkt 125mm	219.95
Kit voor dakbedekking (3)	23.85
EPDM contactlijm	18.95
Beglazingskit wit	6.95
Houten vloer 18mm (4)	219.80
Houten vloer 18mm impregneren (4)	43.80
Houten vloer 26mm (5)	289.75
Houten vloer 26mm impregneren (5)	54.75
Blokhut verhogen met een extra wandlaag	191.82
Aluminium daktrim recht (6)	125.70
Aluminium daktrim hoek (4)	91.80

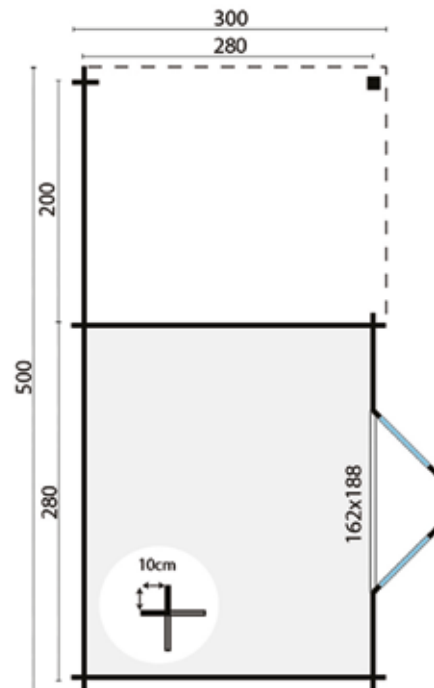

Alle opties zijn te vinden vanaf pagina 419
Houten vloer voor onder de luifel, zie pag. 64 en 424

7.8m ² 5.6m ²	15.0m ²	16.4m ³	28mm	4mm
--	--------------------	--------------------	------	-----

BLOKHUT CHAPPO



	Afhaalprijs	Bezorgprijs
Inclusief dakleer (26m ²)	1569.00	1708.15
Inclusief EASY-roofing (25m ²)	1765.95	1905.10
Inclusief EPDM (23m ²)	1960.05	2099.20

Specificaties:

Artikelnummer	40.0194
Houtdikte	28mm
Houtsoort	groen geïmpregneerd vuren
Afmeting	300+298x300cm
Funderingsmaat	578x280cm
Nokhoogte voor/achter	ca. 217/190cm
Glas	enkel glas
Wordt geleverd met losse roedes voor de deuren	
Kan ook gespiegeld opgebouwd worden	

Opties en meerprijzen:

Standaard groen geïmpregneerd	inclusief
Beits (5)	314.75
Carefree protect (5)	349.75
Starterset (Nagels, ventilatierooster & stormankerset)	56.95
Funderingsbalken geïmpregneerd 300cm (5)	63.75
Funderingsbalken hardhout 300cm (5)	184.75
Funderingsbalken kunststof 300cm (5)	149.75
Constructieliggers hardhout 4.0x20.0x300cm (5)	209.75
Piketpalen hardhout met punt 6.0x6.0x75cm (25)	111.25
Dakgootset kunststof 100mm (antraciet)	259.95
Dakgootset vuurverzinkt 125mm	299.95
Kit voor dakbedekking (3)	23.85
EPDM contactlijm	18.95
Beglazingskit wit	6.95
Houten vloer 18mm (4)	219.80
Houten vloer 18mm impregneren (4)	43.80
Houten vloer 26mm (5)	289.75
Houten vloer 26mm impregneren (5)	54.75
Blokhut verhogen met een extra wandlaag	73.95
Aluminium daktrim recht (6)	125.70
Aluminium daktrim hoek (4)	91.80

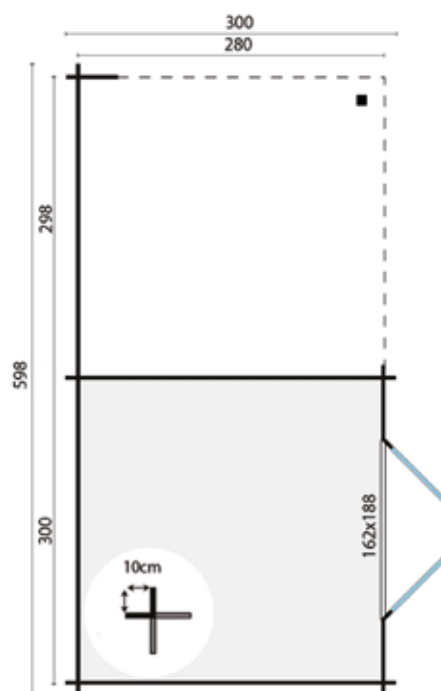

Alle opties zijn te vinden vanaf pagina 419
Houten vloer voor onder de luifel, zie pag. 64 en 424

7.8m ²	19.5m ²	15.6m ³	28mm	4mm
7.8m ²				

BLOKHUT CHARLOTTA



	Afhaalprijs	Bezorgprijs
Inclusief dakleer (40m ²)	1779.00	1918.15
Inclusief EASY-roofing (30m ²)	1996.90	2136.05
Inclusief EPDM (27m ²)	2217.85	2357.00

Specificaties:

Artikelnummer	40.0198
Houtdikte	28mm
Houtsoort	groen geïmpregneerd vuren
Afmeting	300+400x300cm
Funderingsmaat	680x280cm
Nokhoogte voor/achter	ca. 217/190cm
Glas	enkel glas
Wordt geleverd met losse roedes voor de deuren	
Kan ook gespiegeld opgebouwd worden	

Opties en meerprijzen:

Standaard groen geïmpregneerd	inclusief
Beits (5)	314.75
Carefree protect (5)	349.75
Starterset (Nagels, ventilatierooster & stormankerset)	56.95
Funderingsbalken geïmpregneerd 300cm (6)	76.50
Funderingsbalken hardhout 300cm (6)	221.70
Funderingsbalken kunststof 300cm (6)	179.70
Constructieliggers hardhout 4.0x20.0x300cm (6)	251.70
Piketpalen hardhout met punt 6.0x6.0x75cm (30)	133.50
Dakgootset kunststof 100mm (antraciet)	259.95
Dakgootset vuurverzinkt 125mm	299.95
Kit voor dakbedekking (4)	31.80
EPDM contactlijm	18.95
Beglazingskit wit	6.95
Houten vloer 18mm (4)	219.80
Houten vloer 18mm impregneren (4)	43.80
Houten vloer 26mm (5)	289.75
Houten vloer 26mm impregneren (5)	54.75
Blokhut verhogen met een extra wandlaag	238.90
Aluminium daktrim recht (7)	146.65
Aluminium daktrim hoek (4)	91.80

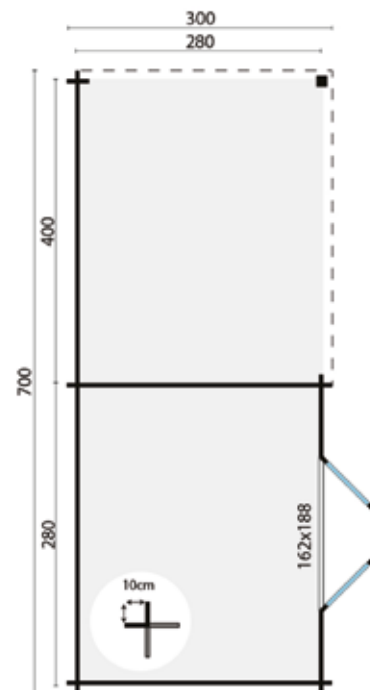

Alle opties zijn te vinden vanaf pagina 419
Houten vloer voor onder de luifel, zie pag. 64 en 424

7.8m ² 15.2m ²	22.8m ²	16.9m ³	28mm	4mm
---	--------------------	--------------------	------	-----

BLOKHUT ANTON



	Afhaalprijs	Bezorgprijs
Inclusief dakleer (50m ²)	2699.00	2838.15
Inclusief EASY-roofing (35m ²)	2944.90	3084.05
Inclusief EPDM (35m ²)	3272.50	3411.65

Specificaties:

Artikelnummer	40.0199
Houtdikte	40mm
Houtsoort	groen geïmpregneerd vuren
Afmeting	300+400x400cm
Funderingsmaat	680x380cm
Nokhoogte	ca. 217cm
Ramen	1 (vast)
Glas	enkel glas

Wordt geleverd met losse roedes voor ramen en deuren

Kan ook gespiegeld opgebouwd worden

Zijraam is zowel links als rechts te plaatsen

Opties en meerprijzen:

Standaard groen geïmpregneerd	inclusief
Beits (5)	314.75
Carefree protect (5)	349.75
Starterset (Nagels, ventilatierooster & stormankerset)	56.95
Funderingsbalken geïmpregneerd 300cm (7)	89.25
Funderingsbalken hardhout 300cm (7)	258.65
Funderingsbalken kunststof 300cm (7)	209.65
Constructieliggers hardhout 4.0x20.0x300cm (7)	293.65
Piketpalen hardhout met punt 6.0x6.0x75cm (35)	155.75
Dakgootset kunststof 100mm (antraciet)	323.20
Dakgootset vuurverzinkt 125mm	299.95
Kit voor dakbedekking (5)	39.75
EPDM contactlijm	18.95
Beglazingskit wit	6.95
Houten vloer 18mm (5)	274.75
Houten vloer 18mm impregneren (5)	54.75
Houten vloer 26mm (7)	405.65
Houten vloer 26mm impregneren (7)	76.65
Blokhut verhogen met een extra wandlaag	203.30
Aluminium daktrim recht (9)	188.55
Aluminium daktrim hoek (4)	91.80

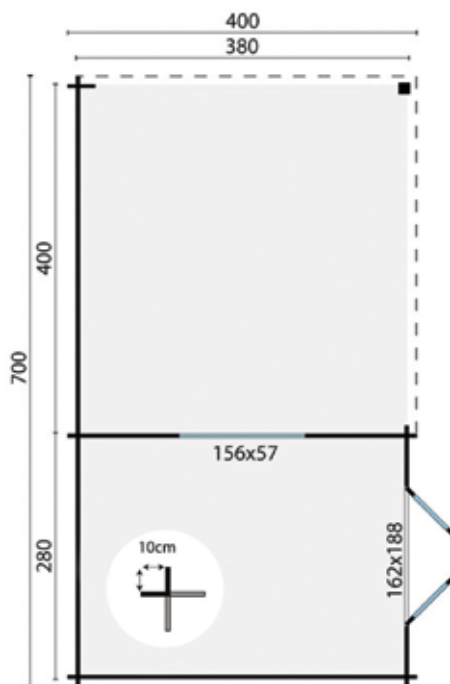

Alle opties zijn te vinden vanaf pagina 419
Houten vloer voor onder de luifel, zie pag. 64 en 424

10.6m ²	28.0m ²	23.0m ³	40mm	4mm
15.2m ²				

BLOKHUT NOVALIE



	Afhaalprijs	Bezorgprijs
Inclusief dakleer (10m ²)	969.00	1108.15
Inclusief EASY-roofing (15m ²)	1102.90	1242.05
Inclusief EPDM (11m ²)	1163.50	1302.65

Specificaties:

Artikelnummer	40.0164
Houtdikte	19mm
Houtsoort	onbehandeld vuren
Afmeting	300x200cm
Funderingsmaat	288x188cm
Nokhoogte	ca. 239cm
Glas	enkel glas
Houten vloer	inclusief
Kan ook gespiegeld opgebouwd worden	

Opties en meerprijzen:

Impregneren groen, bruin, zilvergrijs	219.95
Impregneermiddel groen, bruin, zilvergrijs, kleurloos (2)	51.90
Sputten grondlaag wit, grijs, antraciet, kleurloos	290.70
Beits (3)	188.85
Carefree protect (3)	209.85
Starterset (Nagels, ventilatierooster & stormankerset)	56.95
Funderingsbalken geïmpregneerd 300cm (4)	51.00
Funderingsbalken hardhout 300cm (4)	147.80
Funderingsbalken kunststof 300cm (4)	119.80
Constructieliggers hardhout 4.0x20.0x300cm (4)	167.80
Piketpalen hardhout met punt 6.0x6.0x75cm (20)	89.00
Dakgootset kunststof 65mm (antraciet)	189.95
Dakgootset kunststof 100mm (antraciet)	259.95
Dakgootset vuurverzinkt 125mm	219.95
Kit voor dakbedekking (3)	23.85
EPDM contactlijm	18.95
Beglazingskit wit	6.95
Blokhut verhogen met een extra wandlaag	99.30
Aluminium daktrim recht (3)	62.85
Aluminium daktrim hoek (4)	91.80
Dakdoorvoer rond	25.95

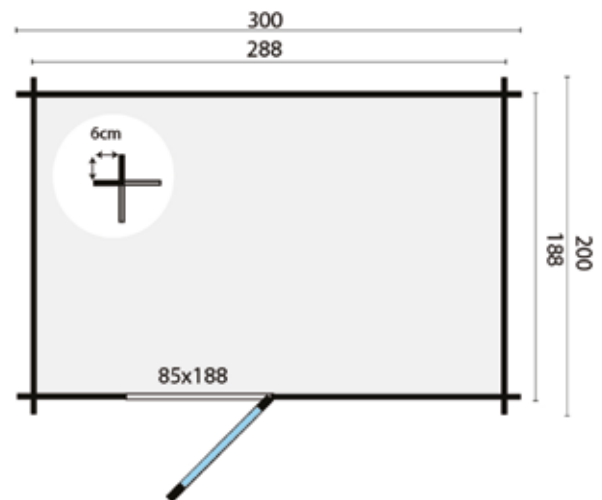

Alle opties zijn te vinden vanaf pagina 419

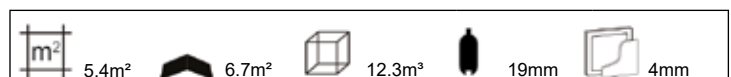

BLOKHUT MINIMODERN



	Afhaalprijs	Bezorgprijs
Inclusief dakleer (16.5m ²)	1049.00	1188.15
Inclusief EASY-roofing (15m ²)	1165.95	1305.10
Inclusief EPDM (10m ²)	1206.60	1345.75

Specificaties:

Artikelnummer	40.0790
Houtdikte	28mm
Houtsoort	onbehandeld vuren
Afmeting	300x200cm
Funderingsmaat	290x190cm
Nokhoogte	ca. 230cm
Glas	enkel glas

Opties en meerprijzen:

Impregneren groen, bruin, zilvergrijs	244.95
Impregneermiddel groen, bruin, zilvergrijs, kleurloos (2).....	51.90
Spuiten grondlaag wit, grijs, antraciet, kleurloos	314.70
Beits (3)	188.85
Carefree protect (3)	209.85
Starterset (Nagels, ventilatierooster & stormankerset)	56.95
Funderingsbalken geïmpregneerd 300cm (4)	51.00
Funderingsbalken hardhout 300cm (4).....	147.80
Funderingsbalken kunststof 300cm (4)	119.80
Constructieliggers hardhout 4.0x20.0x300cm (4).....	167.80
Piketpalen hardhout met punt 6.0x6.0x75cm (20).....	89.00
Dakgootset kunststof 65mm (antraciet)	189.95
Dakgootset kunststof 100mm (antraciet)	259.95
Dakgootset vuurverzinkt 125mm	219.95
Kit voor dakbedekking (2).....	15.90
EPDM contactlijm	18.95
Beglazingskit wit	6.95
Houten vloer 18mm (3).....	164.85
Houten vloer 18mm impregneren (3).....	32.85
Houten vloer 26mm (4).....	231.80
Houten vloer 26mm impregneren (4).....	43.80
Blokhut verhogen met een extra wandlaag	105.70
Aluminium daktrim recht (3).....	62.85
Aluminium daktrim hoek (4).....	91.80
Dakdoorvoer rond	25.95

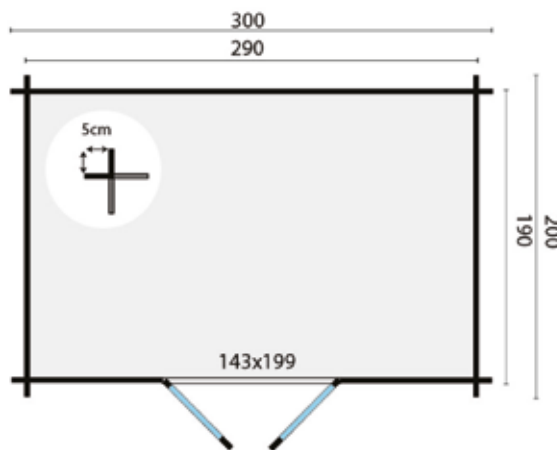

Alle opties zijn te vinden vanaf pagina 419

5.5m ²	7.0m ²	12.6m ³	28mm	4mm
-------------------	-------------------	--------------------	------	-----

BLOKHUT BODINE

	Afhaalprijs	Bezorgprijs
Inclusief dakleer (16.5m ²)	1329.00	1468.15
Inclusief EASY-roofing (20m ²)	1498.90	1638.05
Inclusief EPDM (14m ²)	1566.40	1705.55

Specificaties:

Artikelnummer	40.0745
Houtdikte	28mm
Houtsoort	onbehandeld vuren
Afmeting	298x298cm
Funderingsmaat	280x280cm
Nokhoogte	ca. 225cm
Ramen	1 (vast)
Glas	enkel glas

Zijraam is zowel links als rechts te plaatsen

Opties en meerprijzen:

Impregneren bruin, zilvergrijs	279.95
Impregneermiddel groen, bruin, zilvergrijs, kleurloos (2).....	51.90
Sputten grondlaag wit, grijs, antraciet, kleurloos	398.70
Beits (4)	251.80
Carefree protect (4)	279.80
Starterset (Nagels, ventilatierooster & stormankerset)	56.95
Funderingsbalken geïmpregneerd 300cm (4)	51.00
Funderingsbalken hardhout 300cm (4).....	147.80
Funderingsbalken kunststof 300cm (4)	119.80
Constructieliggers hardhout 4.0x20.0x300cm (4).....	167.80
Piketpalen hardhout met punt 6.0x6.0x75cm (20).....	89.00
Dakgootset kunststof 65mm (antraciet)	189.95
Dakgootset kunststof 100mm (antraciet)	259.95
Dakgootset vuurverzinkt 125mm	219.95
Kit voor dakbedekking (2).....	15.90
EPDM contactlijm	18.95
Beglazingskit wit	6.95
Houten vloer 18mm (4).....	219.80
Houten vloer 18mm impregneren (4).....	43.80
Houten vloer 26mm (5).....	289.75
Houten vloer 26mm impregneren (5).....	54.75
Blokhut verhogen met een extra wandlaag	118.88
Aluminium daktrim recht (4).....	83.80
Aluminium daktrim hoek (4).....	91.80
Dakdoorvoer rond	25.95

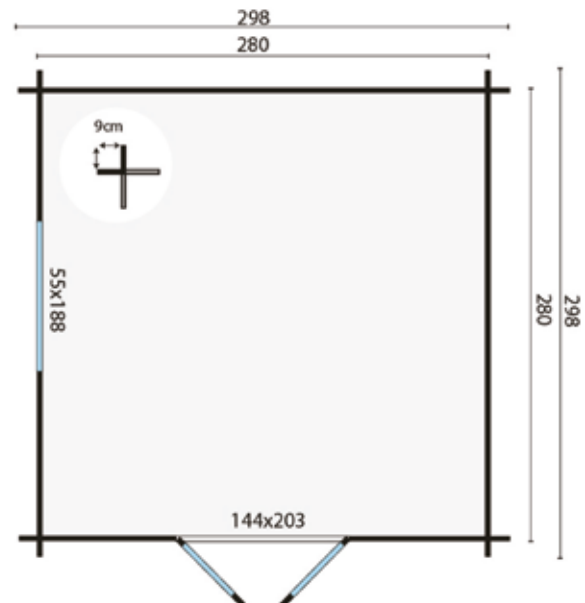

Alle opties zijn te vinden vanaf pagina 419



BLOKHUT ULTRAMODERN

	Afhaalprijs	Bezorgprijs
Inclusief dakleer (16.5m ²)	1259.00	1398.15
Inclusief EASY-roofing (20m ²)	1428.90	1568.05
Inclusief EPDM (13m ²)	1476.45	1615.60

Specificaties:

Artikelnummer	40.0776
Houtdikte	28mm
Houtsoort	onbehandeld vuren
Afmeting	320x260cm
Funderingsmaat	310x250cm
Nokhoogte	ca. 230cm
Ramen	1 (te openen)
Glas	enkel glas
Deuren en ramen zijn zowel links als rechts te plaatsen	

Opties en meerprijzen:

Impregneren groen, bruin, zilvergrijs	279.95
Impregneermiddel groen, bruin, zilvergrijs, kleurloos (2)	51.90
Sputten grondlaag wit, grijs, antraciet, kleurloos	377.70
Beits (4)	251.80
Carefree protect (4)	279.80
Starterset (Nagels, ventilatierooster & stormankerset)	56.95
Funderingsbalken geïmpregneerd 300cm (4)	51.00
Funderingsbalken hardhout 300cm (4)	147.80
Funderingsbalken kunststof 300cm (4)	119.80
Constructieliggers hardhout 4.0x20.0x300cm (4)	167.80
Piketpalen hardhout met punt 6.0x6.0x75cm (20)	89.00
Dakgootset kunststof 65mm (antraciet)	189.95
Dakgootset kunststof 100mm (antraciet)	259.95
Dakgootset vuurverzinkt 125mm	219.95
Kit voor dakbedekking (2)	15.90
EPDM contactlijm	18.95
Beglazingskit wit	6.95
Houten vloer 18mm (4)	219.80
Houten vloer 18mm impregneren (4)	43.80
Houten vloer 26mm (5)	289.75
Houten vloer 26mm impregneren (5)	54.75
Blokhut verhogen met een extra wandlaag	118.88
Aluminium daktrim recht (4)	83.80
Aluminium daktrim hoek (4)	91.80
Dakdoorvoer rond	25.95

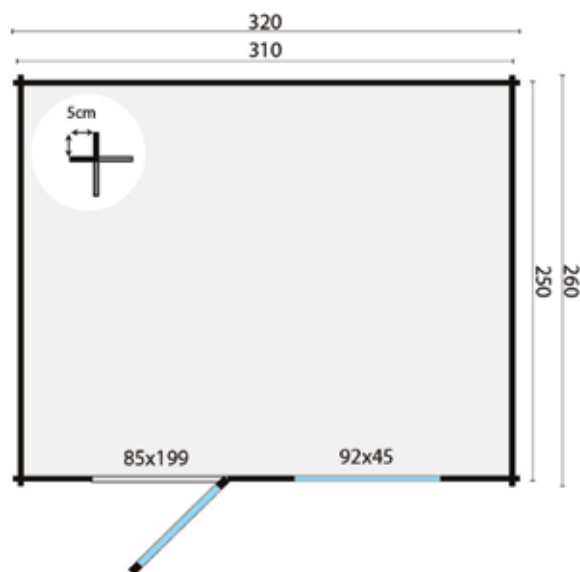

Alle opties zijn te vinden vanaf pagina 419



BLOKHUT HYPERMODERN

	Afhaalprijs	Bezorgprijs
Inclusief dakleer (16.5m ²)	1249.00	1388.15
Inclusief EASY-roofing (20m ²)	1418.90	1558.05
Inclusief EPDM (13m ²)	1466.45	1605.60

Specificaties:

Artikelnummer	40.0777
Houtdikte	28mm
Houtsoort	onbehandeld vuren
Afmeting	320x260cm
Funderingsmaat	310x250cm
Nokhoogte	ca. 230cm
Glas	enkel glas

Opties en meerprijzen:

Impregneren groen, bruin, zilvergrijs	279.95
Impregneermiddel groen, bruin, zilvergrijs, kleurloos (2).....	51.90
Spuiten grondlaag wit, grijs, antraciet, kleurloos	374.70
Beits (4)	251.80
Carefree protect (4)	279.80
Starterset (Nagels, ventilatierooster & stormankerset)	56.95
Funderingsbalken geïmpregneerd 300cm (4)	51.00
Funderingsbalken hardhout 300cm (4).....	147.80
Funderingsbalken kunststof 300cm (4)	119.80
Constructieliggers hardhout 4.0x20.0x300cm (4).....	167.80
Piketpalen hardhout met punt 6.0x6.0x75cm (20).....	89.00
Dakgootset kunststof 65mm (antraciet)	189.95
Dakgootset kunststof 100mm (antraciet)	259.95
Dakgootset vuurverzinkt 125mm	219.95
Kit voor dakbedekking (2).....	15.90
EPDM contactlijm	18.95
Beglazingskit wit	6.95
Houten vloer 18mm (4).....	219.80
Houten vloer 18mm impregneren (4).....	43.80
Houten vloer 26mm (5).....	289.75
Houten vloer 26mm impregneren (5).....	54.75
Blokhut verhogen met een extra wandlaag	118.88
Aluminium daktrim recht (4).....	83.80
Aluminium daktrim hoek (4).....	91.80
Dakdoorvoer rond	25.95

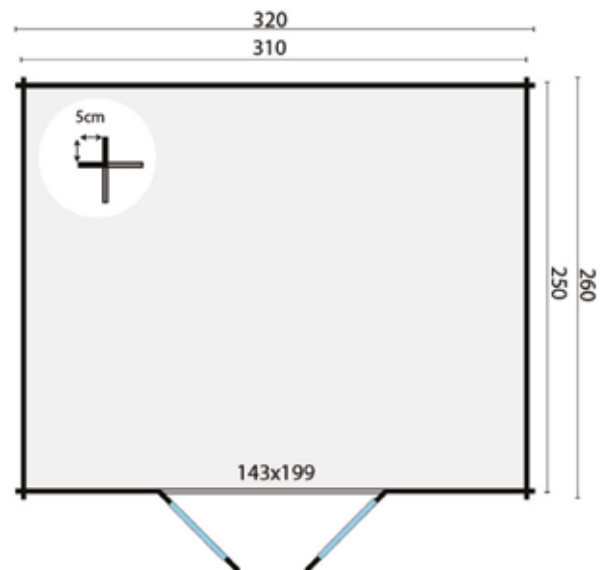

Alle opties zijn te vinden vanaf pagina 419



BLOKHUT ELIN



Inclusief EASY-roofing (25m ²)	Afhaalprijs	Bezorgprijs
Inclusief EPDM (21m ²)	4599.00	4759.87
	4753.20	4914.07

Specificaties:

- Artikelnummer 40.0817
 - Houtdikte 19mm
 - Houtsoort onbehandeld vuren
 - Afmeting 477x351cm
 - Funderingsmaat 477x351cm
 - Nokhoogte ca. 265cm
 - Bekleding dubbelwandig
 - Ramen 5 (vast)
 - Glas dubbel glas
 - Houten vloer inclusief
- Dit tuinhuis is uitermate geschikt om te isoleren.
Zowel vloer, dak als de wanden zijn dubbelwandig bekleed.

Opties en meerprijzen:

- Sputten grondlaag wit, grijs, antraciet, kleurloos 1379.70
- Beits (6) 377.70
- Carefree protect (6) 419.70
- Starterset (Nagels, ventilatierooster & stormankerset) 56.95
- EPDM contactlijm 18.95
- Beglazingskit wit 6.95
- Aluminium daktrim recht (6) 125.70
- Aluminium daktrim hoek (4) 91.80
- Stadsuitloop vierkant **inclusief**

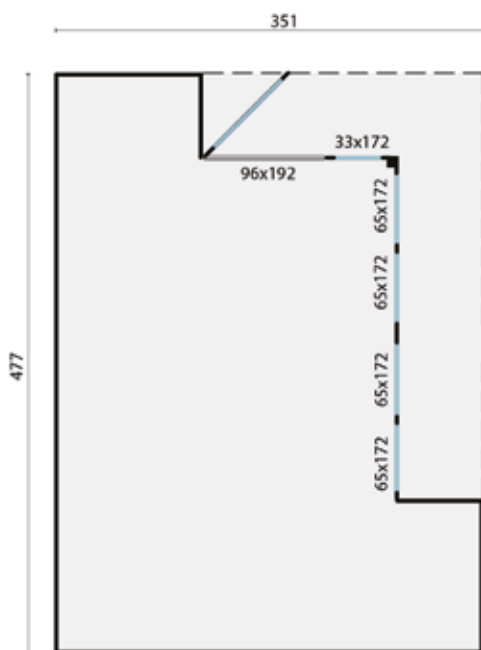

Alle opties zijn te vinden vanaf pagina 419

13.3m ² 3.4m ²	17.1m ²	35.2m ³	19mm	3-6-3 mm
---	--------------------	--------------------	------	----------

BLOKHUT LORY



Inclusief EASY-roofing (30m²)
Inclusief EPDM (34m²)

Afhaalprijs	Bezorgprijs
3599.00	3738.15
3800.00	3939.15

Specificaties:

Artikelnummer	40.0802
Houtdikte	44mm
Houtsoort	onbehandeld vuren
Afmeting	435x350+120cm
Funderingsmaat	415x330cm
Nokhoogte	ca. 230cm
Ramen	2 (vast) / 2 (te openen)
Glas	dubbel glas

Opties en meerprijzen:

Impregneren groen, bruin, zilvergrijs	425.00
Impregneermiddel groen, bruin, zilvergrijs, kleurloos (2)	51.90
Sputten grondlaag wit, grijs, antraciet, kleurloos	1079.70
Beits (4)	251.80
Carefree protect (4)	279.80
Starterset (Nagels, ventilatierooster & stormankerset)	56.95
Funderingsbalken geïmpregneerd 300cm (6)	82.50
Funderingsbalken hardhout 300cm (6)	221.70
Funderingsbalken kunststof 300cm (6)	179.70
Constructieliggers hardhout 4.0x20.0x300cm (6)	251.70
Piketpalen hardhout met punt 6.0x6.0x75cm (30)	133.50
EPDM contactlijm	18.95
Beglazingskit wit	6.95
Houten vloer 18mm (7)	384.65
Houten vloer 18mm impregneren (7)	76.65
Houten vloer 26mm (9)	521.55
Houten vloer 26mm impregneren (9)	98.55
Aluminium daktrim recht (7)	146.65
Aluminium daktrim hoek (4)	91.80
Dakdoorvoer rond	inclusief

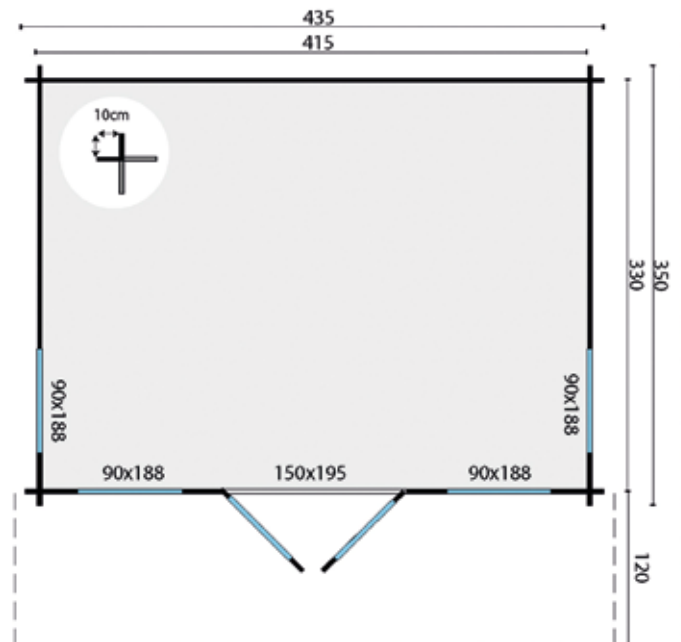

Alle opties zijn te vinden vanaf pagina 419



BLOKHUT YORICK



Inclusief EASY-roofing (35m ²) Inclusief EPDM (34m ²)	Afhaalprijs	Bezorgprijs
	3799.00 4106.65	3938.15 4245.80

Specificaties:

Artikelnummer	40.0810
Houtdikte	44mm
Houtsoort	onbehandeld vuren
Afmeting	500x380+120cm
Funderingsmaat	480x360cm
Nokhoogte	ca. 230cm
Ramen	2 (vast), 2 (te openen)
Glas	dubbel gehard glas

Opties en meerprijzen:

Impregneren groen, bruin, zilvergrijs	599.95
Impregneermiddel groen, bruin, zilvergrijs, kleurloos (3).....	77.85
Sputten grondlaag wit, grijs, antraciet, kleurloos	1139.70
Beits (5)	314.75
Carefree protect (5)	349.75
Starterset (Nagels, ventilatierooster & stormankerset)	56.95
Funderingsbalken geïmpregneerd 300cm (6)	82.50
Funderingsbalken hardhout 300cm (6).....	221.70
Funderingsbalken kunststof 300cm (6)	179.70
Constructieliggers hardhout 4.0x20.0x300cm (6).....	251.70
Piketpalen hardhout met punt 6.0x6.0x75cm (30).....	133.50
EPDM contactlijm	18.95
Beglazingskit wit	6.95
Houten vloer 18mm (9).....	494.55
Houten vloer 18mm impregneren (9).....	98.55
Houten vloer 26mm (11).....	637.45
Houten vloer 26mm impregneren (11).....	120.45
Aluminium daktrim recht (8).....	167.60
Aluminium daktrim hoek (4).....	91.80
Dakdoorvoer rond	inclusief

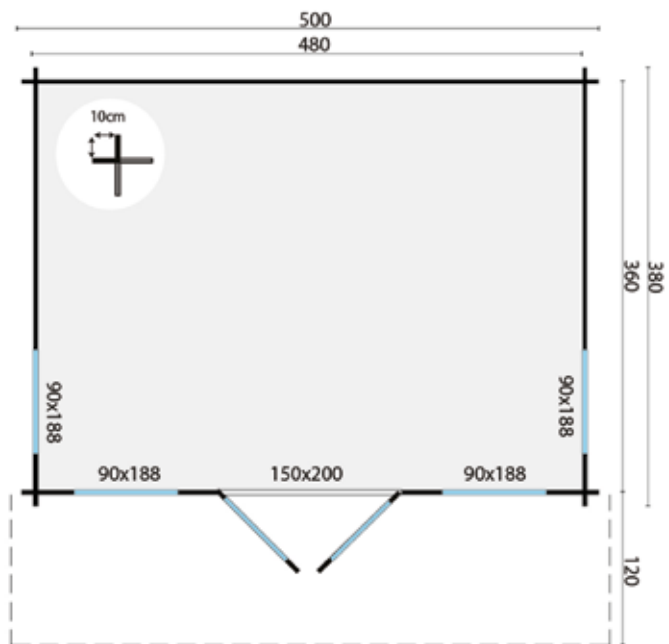

Alle opties zijn te vinden vanaf pagina 419

	17.3m ²		27.5m ²		41.5m ³		44mm		4-6-4mm
--	--------------------	--	--------------------	--	--------------------	--	------	--	---------

BLOKHUT ANNABEL

	Afhaalprijs	Bezorgprijs
Inclusief EASY-roofing (30m ²)	3149.00	3288.15
Inclusief EPDM (27m ²)	3369.95	3509.10

Specificaties:

Artikelnummer	40.0755
Houtdikte	40mm
Houtsoort	onbehandeld vuren
Afmeting	500x400cm
Funderingsmaat	480x380cm
Nokhoogte	ca. 223cm
Ramen	2 (vast)
Glas	gehard dubbel glas
Deuren en ramen zijn zowel links als rechts te plaatsen	

Opties en meerprijzen:

Impregneren groen, bruin, zilvergrijs	599.95
Impregneermiddel groen, bruin, zilvergrijs, kleurloos (3).....	77.85
Sputten grondlaag wit, grijs, antraciet, kleurloos	944.70
Beits (6)	377.70
Carefree protect (6)	419.70
Starterset (Nagels, ventilatioerooster & stormankerset)	56.95
Funderingsbalken geïmpregneerd 300cm (7)	89.25
Funderingsbalken hardhout 300cm (7).....	258.65
Funderingsbalken kunststof 300cm (7)	209.65
Constructieliggers hardhout 4.0x20.0x300cm (7).....	293.65
Piketpalen hardhout met punt 6.0x6.0x75cm (35).....	155.75
EPDM contactlijm	18.95
Beglazingskit wit	6.95
Houten vloer 18mm (9).....	494.55
Houten vloer 18mm impregneren (9).....	98.55
Houten vloer 26mm (12).....	695.40
Houten vloer 26mm impregneren (12).....	131.40
Blokhut verhogen met een extra wandlaag	200.90
Aluminium daktrim recht (6).....	125.70
Aluminium daktrim hoek (4).....	91.80
Dakdoorvoer rond	25.95

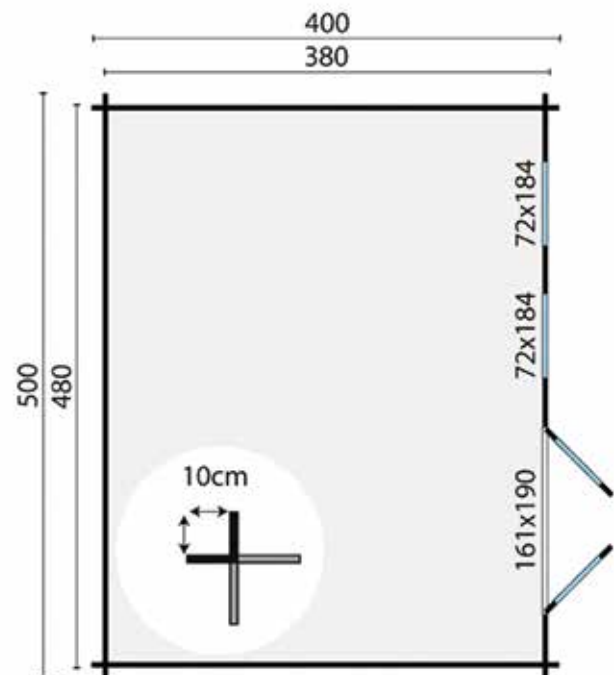

Alle opties zijn te vinden vanaf pagina 419

18.2m ²	21.0m ³	40.6m ²	40mm	3-6-3 mm
--------------------	--------------------	--------------------	------	----------

BLOKHUT FLOW



Inclusief EASY-roofing (35m ²)	Afhaalprijs	Bezorgprijs
Inclusief EPDM (34m ²)	3749.00	3888.15
	4056.65	4195.80

Specificaties:

Artikelnummer	40.0759
Houtdikte	40mm
Houtsoort	onbehandeld vuren
Afmeting	396+199x400cm
Funderingsmaat	575x380cm
Nokhoogte	ca. 230cm
Ramen	1 (vast) / 1 (te openen)
Glas	gehard dubbel glas

Kan ook gespiegeld opgebouwd worden.

Opties en meerprijzen:

Impregneren groen, bruin, zilvergrijs	649.95
Impregneermiddel groen, bruin, zilvergrijs, kleurloos (4).....	103.80
Spuiten grondlaag wit, grijs, antraciet, kleurloos	1124.70
Beits (7)	440.65
Carefree protect (7)	489.65
Starterset (Nagels, ventilatierooster & stormankerset)	59.95
Funderingsbalken geïmpregneerd 300cm (9)	114.75
Funderingsbalken hardhout 300cm (9).....	332.55
Funderingsbalken kunststof 300cm (9)	269.55
Constructieliggers hardhout 4.0x20.0x300cm (9).....	377.55
Piketpalen hardhout met punt 6.0x6.0x75cm (45).....	200.25
EPDM contactlijm	18.95
Beglazingskit wit	6.95
Houten vloer 18mm (11).....	604.45
Houten vloer 18mm impregneren (11).....	120.45
Houten vloer 26mm (14).....	811.30
Houten vloer 26mm impregneren (14).....	153.30
Blokhut verhogen met een extra wandlaag	259.55
Aluminium daktrim recht (8).....	167.60
Aluminium daktrim hoek (4).....	91.80
Dakdoorvoer rond	25.95

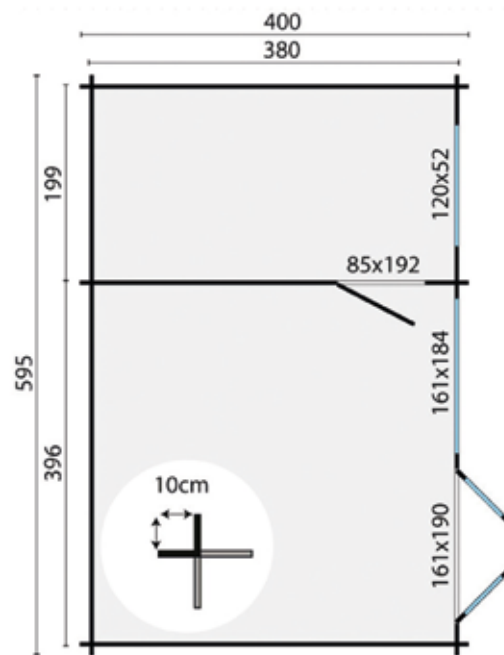

Alle opties zijn te vinden vanaf pagina 419

14.3m ² 7.6m ²	25.0m ³	50.0m ³	40mm	3-6-3 mm
---	--------------------	--------------------	------	----------

BLOKHUT MIDDELMODERN

	Afhaalprijs	Bezorgprijs
Inclusief dakleer (19.5m ²)	1219.00	1358.15
Inclusief EASY-roofing (20m ²)	1379.95	1519.10
Inclusief EPDM (15m ²)	1467.40	1606.55

Specificaties:

Artikelnummer	40.0792
Houtdikte	28mm
Houtsoort	onbehandeld vuren
Afmeting	300+200x200cm
Funderingsmaat	290x190cm
Nokhoogte	ca. 230cm
Glas	enkel glas
Kan ook gespiegeld opgebouwd worden	

Opties en meerrijzen:

Impregneren groen, bruin, zilvergrijs	244.95
Impregneermiddel groen, bruin, zilvergrijs, kleurloos (2).....	51.90
Spuiten grondlaag wit, grijs, antraciet, kleurloos	365.70
Beits (3)	188.85
Carefree protect (3)	209.85
Starterset (Nagels, ventilatierooster & stormankerset)	56.95
Funderingsbalken geïmpregneerd 300cm (4)	51.00
Funderingsbalken hardhout 300cm (4).....	147.80
Funderingsbalken kunststof 300cm (4)	119.80
Constructieliggers hardhout 4.0x20.0x300cm (4).....	167.80
Piketpalen hardhout met punt 6.0x6.0x75cm (20).....	89.00
Dakgootset kunststof 65mm (antraciet)	189.95
Dakgootset kunststof 100mm (antraciet)	259.95
Dakgootset vuurverzinkt 125mm	219.95
Kit voor dakbedekking (3).....	23.85
EPDM contactlijm	18.95
Beglazingskit wit	6.95
Houten vloer 18mm (3).....	164.85
Houten vloer 18mm impregneren (3).....	32.85
Houten vloer 26mm (4).....	231.80
Houten vloer 26mm impregneren (4).....	43.80
Blokhut verhogen met een extra wandlaag	137.60
Aluminium daktrim recht (6).....	125.70
Aluminium daktrim hoek (4).....	91.80
Dakdoorvoer rond	25.95

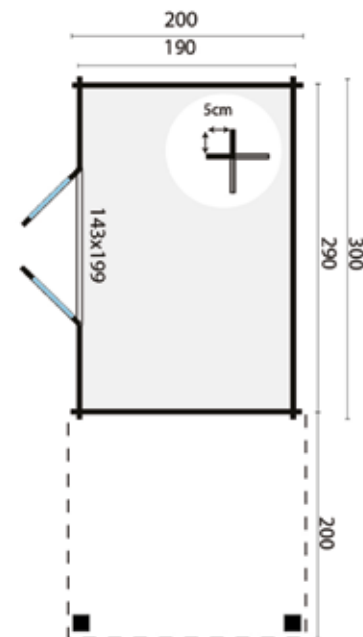

Alle opties zijn te vinden vanaf pagina 419
Houten vloer voor onder de luifel, zie pag. 64 en 424

5.5m ² 4.0m ²	11.0m ²	12.6m ³	28mm	4mm
--	--------------------	--------------------	------	-----

BLOKHUT DELLINGER



	Afhaalprijs	Bezorgprijs
Inclusief dakleer (26m ²)	1679.00	1818.15
Inclusief EASY-roofing (30m ²)	1928.90	2068.05
Inclusief EPDM (25m ²)	2109.95	2249.10

Specificaties:

Artikelnummer	40.0746
Houtdikte	28mm
Houtsoort	onbehandeld vuren
Afmeting	298+300x298cm
Funderingsmaat	280x280cm
Nokhoogte	ca. 225cm
Ramen	1 (vast)
Glas	enkel glas

Kan ook gespiegeld opgebouwd worden
Zijraam is zowel links als rechts te plaatsen

Opties en meerprijzen:

Impregneren groen, bruin, zilvergrijs	475.95
Impregneermiddel groen, bruin, zilvergrijs, kleurloos (3).....	77.85
Spuiten grondlaag wit, grijs, antraciet, kleurloos	503.70
Beits (5)	314.75
Carefree protect (5)	349.75
Starterset (Nagels, ventilatierooster & stormankerset)	56.95
Funderingsbalken geïmpregneerd 300cm (4)	51.00
Funderingsbalken hardhout 300cm (4).....	147.80
Funderingsbalken kunststof 300cm (4)	119.80
Constructieliggers hardhout 4.0x20.0x300cm (4).....	167.80
Piketpalen hardhout met punt 6.0x6.0x75cm (20).....	89.00
Dakgootset kunststof 100mm (antraciet)	259.95
Dakgootset vuurverzinkt 125mm	299.95
Kit voor dakbedekking (4).....	31.80
EPDM contactlijm	18.95
Beglazingskit wit	6.95
Houten vloer 18mm (4).....	219.80
Houten vloer 18mm impregneren (4).....	43.80
Houten vloer 26mm (5).....	289.75
Houten vloer 26mm impregneren (5).....	54.75
Blokhut verhogen met een extra wandlaag	150.78
Aluminium daktrim recht (7).....	146.65
Aluminium daktrim hoek (4).....	91.80
Dakdoorvoer rond	25.95

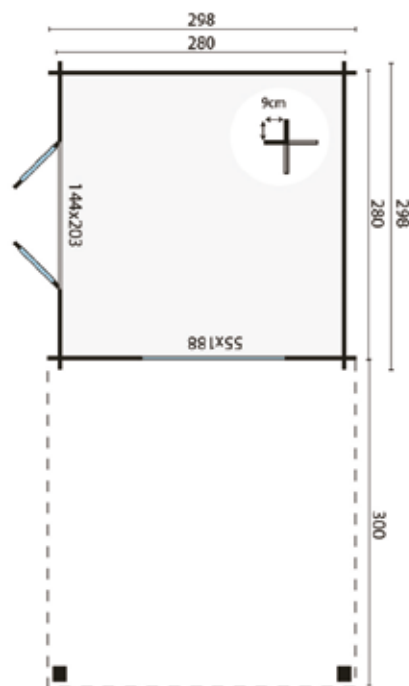

Alle opties zijn te vinden vanaf pagina 419
Houten vloer voor onder de luifel, zie pag. 64 en 424

7.8m ² 8.4m ²	18.7m ²	17.5m ³	28mm	4mm
--	--------------------	--------------------	------	-----

BLOKHUT EXTRAMODERN

	Afhaalprijs	Bezorgprijs
Inclusief dakleer (26m ²)	1369.00	1508.15
Inclusief EASY-roofing (25m ²)	1565.95	1705.10
Inclusief EPDM (19m ²)	1680.25	1819.40

Specificaties:

Artikelnummer	40.0789
Houtdikte	28mm
Houtsoort	onbehandeld vuren
Afmeting	320+200x260cm
Funderingsmaat	310x250cm
Nokhoogte	ca. 230cm
Glas	enkel glas
Kan ook gespiegeld opgebouwd worden	

Opties en meerrijzen:

Impregneren groen, bruin, zilvergrijs	289.95
Impregneermiddel groen, bruin, zilvergrijs, kleurloos (2)	51.90
Spuiten grondlaag wit, grijs, antraciet, kleurloos	410.70
Beits (4)	251.80
Carefree protect (4)	279.80
Starterset (Nagels, ventilatierooster & stormankerset)	56.95
Funderingsbalken geïmpregneerd 300cm (4)	51.00
Funderingsbalken hardhout 300cm (4)	147.80
Funderingsbalken kunststof 300cm (4)	119.80
Constructieliggers hardhout 4.0x20.0x300cm (4)	167.80
Piketpalen hardhout met punt 6.0x6.0x75cm (20)	89.00
Dakgootset kunststof 100mm (antraciet)	259.95
Dakgootset vuurverzinkt 125mm	219.95
Kit voor dakbedekking (3)	23.85
EPDM contactlijm	18.95
Beglazingskit wit	6.95
Houten vloer 18mm (4)	219.80
Houten vloer 18mm impregneren (4)	43.80
Houten vloer 26mm (5)	289.75
Houten vloer 26mm impregneren (5)	54.75
Blokhut verhogen met een extra wandlaag	150.78
Aluminium daktrim recht (6)	125.70
Aluminium daktrim hoek (4)	91.80
Dakdoorvoer rond	25.95

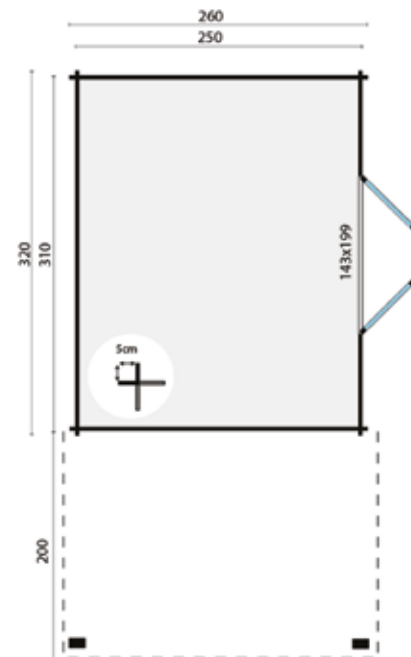

Alle opties zijn te vinden vanaf pagina 419
Houten vloer voor onder de luifel, zie pag. 64 en 424

7.7m ² 5.0m ²	14.6m ²	17.6m ³	28mm	4mm
--	--------------------	--------------------	------	-----

BLOKHUT BRENDA



	Afhaalprijs	Bezorgprijs
Inclusief dakleer (20m ²)	1599.00	1738.15
Inclusief EASY-roofing (25m ²)	1813.85	1953.00
Inclusief EPDM (20m ²)	1948.10	2087.25

Specificaties:

Artikelnummer	40.0747
Houtdikte	28mm
Houtsoort	onbehandeld vuren
Afmeting	275+250x275cm
Funderingsmaat	515x255cm
Nokhoogte	ca. 234cm
Ramen	1 (te openen)
Glas	enkel glas
Kan ook gespiegeld opgebouwd worden	
Zijraam is zowel links als rechts te plaatsen	

Opties en meerprijzen:

Impregneren groen, bruin, zilvergrijs	309.95
Impregneermiddel groen, bruin, zilvergrijs, kleurloos (3).....	77.85
Sputen grondlaag wit, grijs, antraciet, kleurloos	479.70
Beits (6)	377.70
Carefree protect (6)	419.70
Starterset (Nagels, ventilatierooster & stormankerset)	56.95
Funderingsbalken geïmpregneerd 300cm (5)	63.75
Funderingsbalken hardhout 300cm (5).....	184.75
Funderingsbalken kunststof 300cm (5)	149.75
Constructieliggers hardhout 4.0x20.0x300cm (5).....	209.75
Piketpalen hardhout met punt 6.0x6.0x75cm (25).....	111.25
Dakgootset kunststof 100mm (antraciet)	259.95
Dakgootset vuurverzinkt 125mm	219.95
Kit voor dakbedekking (3).....	23.85
EPDM contactlijm	18.95
Beglazingskit wit	6.95
Houten vloer 18mm (4).....	219.80
Houten vloer 18mm impregneren (4).....	43.80
Houten vloer 26mm (5).....	289.75
Houten vloer 26mm impregneren (5).....	54.75
Blokhut verhogen met een extra wandlaag	167.96
Aluminium daktrim recht (6).....	125.70
Aluminium daktrim hoek (4).....	91.80
Dakdoorvoer rond	25.95

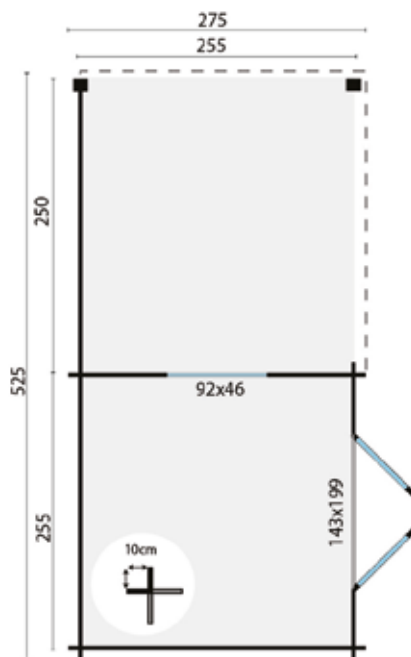

Alle opties zijn te vinden vanaf pagina 419
Houten vloer voor onder de luifel, zie pag. 64 en 424

6.5m ² 6.4m ²	15.5m ²	14.8m ³	28mm	4mm
--	--------------------	--------------------	------	-----

BLOKHUT ERICKSON



	Afhaalprijs	Bezorgprijs
Inclusief dakleer (26.5m ²)	1929.00	2068.15
Inclusief EASY-roofing (25m ²)	2126.90	2266.05
Inclusief EPDM (24m ²)	2340.95	2480.10

Specificaties:

Artikelnummer	40.0749
Houtdikte	28mm
Houtsoort	onbehandeld vuren
Afmeting	225+300x325cm
Funderingsmaat	515x305cm
Nokhoogte	ca. 234cm
Ramen	1 (te openen)
Glas	enkel glas
Kan ook gespiegeld opgebouwd worden	
Zijraam is zowel links als rechts te plaatsen	

Opties en meerprijzen:

Impregneren groen, bruin, zilvergrijs	495.95
Impregneermiddel groen, bruin, zilvergrijs, kleurloos (3).....	77.85
Spuiten grondlaag wit, grijs, antraciet, kleurloos	578.70
Beits (5)	314.75
Carefree protect (5)	349.75
Starterset (Nagels, ventilatierooster & stormankerset)	56.95
Funderingsbalken geïmpregneerd 300cm (5)	63.75
Funderingsbalken hardhout 300cm (5).....	184.75
Funderingsbalken kunststof 300cm (5)	149.75
Constructieliggers hardhout 4.0x20.0x300cm (5).....	209.75
Piketpalen hardhout met punt 6.0x6.0x75cm (25).....	111.25
Dakgootset kunststof 100mm (antraciet)	259.95
Dakgootset vuurverzinkt 125mm	219.95
Kit voor dakbedekking (3).....	23.85
EPDM contactlijm	18.95
Beglazingskit wit	6.95
Houten vloer 18mm (5).....	274.75
Houten vloer 18mm impregneren (5).....	54.75
Houten vloer 26mm (6).....	347.70
Houten vloer 26mm impregneren (6).....	65.70
Blokhut verhogen met een extra wandlaag	193.86
Aluminium daktrim recht (6).....	125.70
Aluminium daktrim hoek (4).....	91.80
Dakdoorvoer rond	25.95

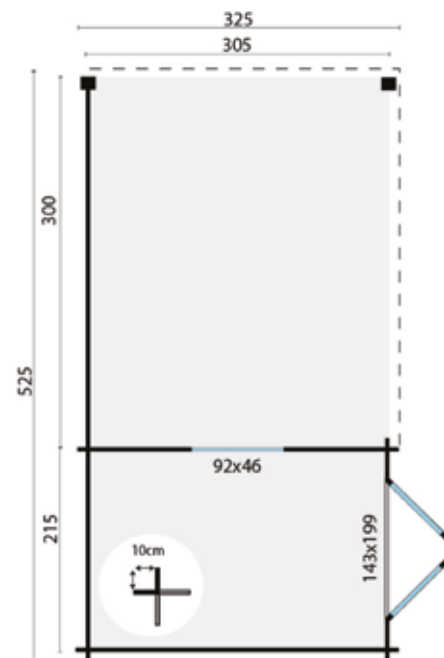

Alle opties zijn te vinden vanaf pagina 419
Houten vloer voor onder de luifel, zie pag. 64 en 424

6.2m ² 9.5m ²	18.2m ²	14.1m ³	28mm	4mm
--	--------------------	--------------------	------	-----

BLOKHUT MEGAMODERN



	Afhaalprijs	Bezorgprijs
Inclusief dakleer (26m ²)	1789.00	1928.15
Inclusief EASY-roofing (25m ²)	1985.95	2125.10
Inclusief EPDM (22m ²)	2160.10	2299.25

Specificaties:

Artikelnummer	40.0757
Houtdikte	28mm
Houtsoort	onbehandeld vuren
Afmeting	200+375x300cm
Funderingsmaat	565x290cm
Nokhoogte	ca. 230cm
Glas	enkel glas
Kan ook gespiegeld opgebouwd worden	

Opties en meerprijzen:

Impregneren groen, bruin, zilvergrijs	495.95
Impregneermiddel groen, bruin, zilvergrijs, kleurloos (3).....	77.85
Spuiten grondlaag wit, grijs, antraciet, kleurloos	536.70
Beits (5)	314.75
Carefree protect (5)	349.75
Starterset (Nagels, ventilatierooster & stormankerset)	56.95
Funderingsbalken geïmpregneerd 300cm (6)	76.50
Funderingsbalken hardhout 300cm (6).....	221.70
Funderingsbalken kunststof 300cm (6)	179.70
Constructieliggers hardhout 4.0x20.0x300cm (6).....	251.70
Piketpalen hardhout met punt 6.0x6.0x75cm (30).....	133.50
Dakgootset kunststof 100mm (antraciet)	259.95
Dakgootset vuurverzinkt 125mm	219.95
Kit voor dakbedekking (3).....	23.85
EPDM contactlijm	18.95
Beglazingskit wit	6.95
Houten vloer 18mm (3).....	164.85
Houten vloer 18mm impregneren (3).....	32.85
Houten vloer 26mm (4).....	231.80
Houten vloer 26mm impregneren (4).....	43.80
Blokhut verhogen met een extra wandlaag	188.14
Aluminium daktrim recht (6).....	125.70
Aluminium daktrim hoek (4).....	91.80
Dakdoorvoer rond	25.95

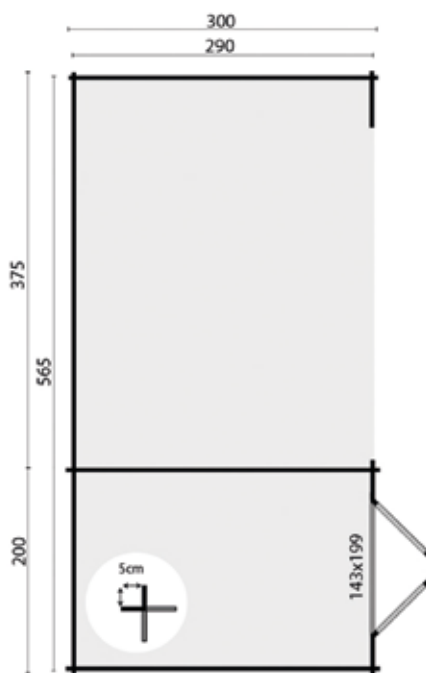

Alle opties zijn te vinden vanaf pagina 419
Houten vloer voor onder de luifel, zie pag. 64 en 424

5.5m ² 10.7m ²	19.1m ²	12.5m ³	28mm	4mm
---	--------------------	--------------------	------	-----

BLOKHUT MAJA



	Afhaalprijs	Bezorgprijs
Inclusief dakleer (40m ²)	1889.00	2028.15
Inclusief EASY-roofing (30m ²)	2106.90	2246.05
Inclusief EPDM (24m ²)	2268.00	2407.15

Specificaties:

Artikelnummer	40.0410
Houtdikte	28mm
Houtsoort	onbehandeld vuren
Afmeting	320+320x240cm
Funderingsmaat	630x220cm
Nokhoogte	ca. 228cm
Glas	enkel glas
Balustrade	inclusief
Kan ook gespiegeld opgebouwd worden	

Opties en meerprijzen:

Impregneren groen, bruin, zilvergrijs	409.95
Impregneermiddel groen, bruin, zilvergrijs, kleurloos (3).....	77.85
Spuiten grondlaag wit, grijs, antraciet, kleurloos	566.70
Beits (5)	314.75
Carefree protect (5)	349.75
Starterset (Nagels, ventilatierooster & stormankerset)	56.95
Funderingsbalken geïmpregneerd 300cm (6)	76.50
Funderingsbalken hardhout 300cm (6).....	221.70
Funderingsbalken kunststof 300cm (6)	179.70
Constructieliggers hardhout 4.0x20.0x300cm (6).....	251.70
Piketpalen hardhout met punt 6.0x6.0x75cm (30).....	133.50
Dakgootset kunststof 100mm (antraciet)	259.95
Dakgootset vuurverzinkt 125mm	299.95
Kit voor dakbedekking (4).....	31.80
EPDM contactlijm	18.95
Beglazingskit wit	6.95
Houten vloer 18mm (4).....	219.80
Houten vloer 18mm impregneren (4).....	43.80
Houten vloer 26mm (6).....	347.70
Houten vloer 26mm impregneren (6).....	65.70
Blokhut verhogen met een extra wandlaag	200.45
Aluminium daktrim recht (7).....	146.65
Aluminium daktrim hoek (4).....	91.80
Dakdoorvoer rond	25.95

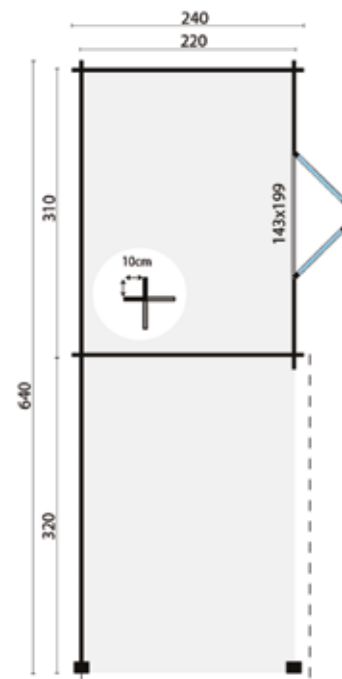

Alle opties zijn te vinden vanaf pagina 419
Houten vloer voor onder de luifel, zie pag. 64 en 424

6.6m ² 7.2m ²	19.3m ²	15.0m ³	28mm	4mm
--	--------------------	--------------------	------	-----

BLOKHUT DIEDERICK



	Afhaalprijs	Bezorgprijs
Inclusief dakleer (30m ²)	2099.00	2238.15
Inclusief EASY-roofing (35m ²)	2394.80	2533.95
Inclusief EPDM (30m ²)	2622.65	2761.80

Specificaties:

Artikelnummer	40.0748
Houtdikte	28mm
Houtsoort	onbehandeld vuren
Afmeting	275+350x375cm
Funderingsmaat	615x355cm
Nokhoogte	ca. 234cm
Ramen	1 (te openen)
Glas	enkel glas
Kan ook gespiegeld opgebouwd worden	
Zijraam is zowel links als rechts te plaatsen	

Opties en meerprijzen:

Impregneren groen, bruin, zilvergrijs	560.95
Impregneermiddel groen, bruin, zilvergrijs, kleurloos (3).....	77.85
Spuiten grondlaag wit, grijs, antraciet, kleurloos	629.70
Beits (6)	377.70
Carefree protect (6)	419.70
Starterset (Nagels, ventilatierooster & stormankerset)	56.95
Funderingsbalken geïmpregneerd 300cm (6)	76.50
Funderingsbalken hardhout 300cm (6).....	221.70
Funderingsbalken kunststof 300cm (6)	179.70
Constructieliggers hardhout 4.0x20.0x300cm (6).....	251.70
Piketpalen hardhout met punt 6.0x6.0x75cm (30).....	133.50
Dakgootset kunststof 100mm (antraciet)	259.95
Dakgootset vuurverzinkt 125mm	299.95
Kit voor dakbedekking (4).....	31.80
EPDM contactlijm	18.95
Beglazingskit wit	6.95
Houten vloer 18mm (5).....	274.75
Houten vloer 18mm impregneren (5).....	54.75
Houten vloer 26mm (7).....	405.65
Houten vloer 26mm impregneren (7).....	76.65
Blokhut verhogen met een extra wandlaag	217.63
Aluminium daktrim recht (7).....	146.65
Aluminium daktrim hoek (4).....	91.80
Dakdoorvoer rond	25.95

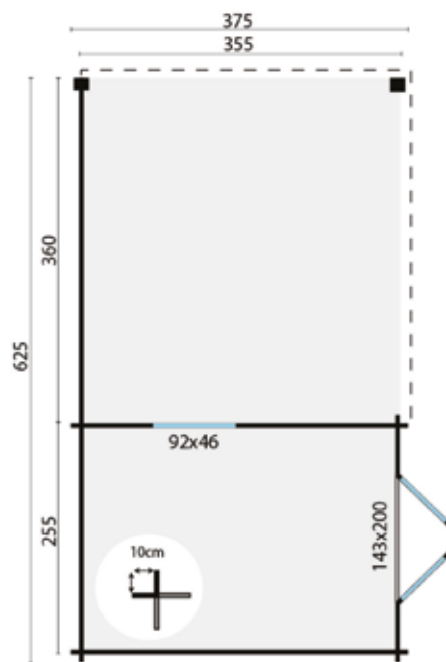

Alle opties zijn te vinden vanaf pagina 419
Houten vloer voor onder de luifel, zie pag. 64 en 424

9.0m ² 12.8m ²	24.8m ²	21.0m ³	28mm	4mm
---	--------------------	--------------------	------	-----

BLOKHUT GUNNAR



	Afhaalprijs	Bezorgprijs
Inclusief EASY-roofing (40m ²)	3149.00	3288.15
Inclusief EPDM (38m ²)	3483.50	3622.65

Specificaties:

Artikelnummer	40.0751
Houtdikte	44mm
Houtsoort	onbehandeld vuren
Afmeting	300+425x400cm
Funderingsmaat	715x380cm
Nokhoogte	ca. 236cm
Ramen	1 (te openen)
Glas	enkel glas
Kan ook gespiegeld opgebouwd worden	
Zijraam is zowel links als rechts te plaatsen	

Opties en meerprijzen:

Impregneren groen, bruin, zilvergrijs	879.95
Impregneermiddel groen, bruin, zilvergrijs, kleurloos (3).....	77.85
Spuiten grondlaag wit, grijs, antraciet, kleurloos	944.70
Beits (5)	314.75
Carefree protect (5)	349.75
Starterset (Nagels, ventilatierooster & stormankerset)	56.95
Funderingsbalken geïmpregneerd 300cm (6)	82.50
Funderingsbalken hardhout 300cm (6).....	221.70
Funderingsbalken kunststof 300cm (6)	179.70
Constructieliggers hardhout 4.0x20.0x300cm (6).....	251.70
Piketpalen hardhout met punt 6.0x6.0x75cm (30).....	133.50
Dakgootset kunststof 100mm (antraciet)	259.95
Dakgootset vuurverzinkt 125mm	299.95
EPDM contactlijm	18.95
Beglazingskit wit	6.95
Houten vloer 18mm (6).....	329.70
Houten vloer 18mm impregneren (6).....	65.70
Houten vloer 26mm (8).....	463.60
Houten vloer 26mm impregneren (8).....	87.60
Blokhut verhogen met een extra wandlaag	285.65
Aluminium daktrim recht (8).....	167.60
Aluminium daktrim hoek (4).....	91.80
Dakdoorvoer rond	25.95

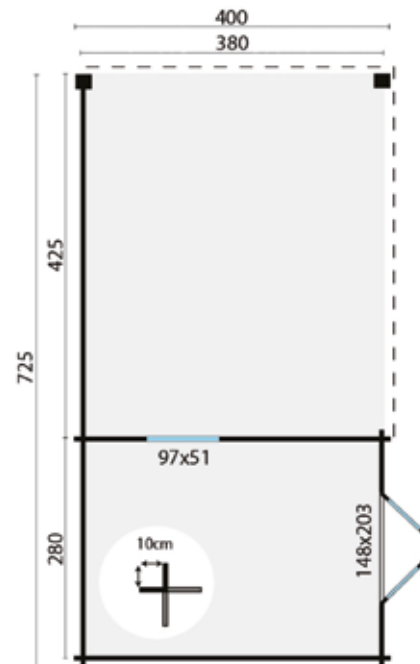

Alle opties zijn te vinden vanaf pagina 419
Houten vloer voor onder de luifel, zie pag. 64 en 424

10.6m ²	30.6m ²	23.6m ³	44mm	4mm
17.1m ²				

BLOKHUT LILOU



Inclusief EASY-roofing (55m ²) Inclusief EPDM (52m ²)	Afhaalprijs	Bezorgprijs
	4899.00 5353.95	5059.87 5514.82

Specificaties:

- Artikelnummer 40.0888
- Houtdikte 40mm
- Houtsoort..... onbehandeld vuren
- Afmeting 398+422x275+215cm
- Funderingsmaat.....800x480cm
- Nokhoogteca. 228cm
- Ramen 1 (te openen)
- Glas dubbel glas
- Wordt geleverd met losse roedes voor ramen en deuren
- Kan ook gespiegeld opgebouwd worden
- Deuren en ramen zijn zowel links als rechts te plaatsen

Opties en meerprijzen:

- Impregneren groen, bruin, zilvergrijs **829.95**
- Impregneermiddel groen, bruin, zilvergrijs, kleurloos (4)..... **103.80**
- Spuiten grondlaag wit, grijs, antraciet, kleurloos **1469.70**
- Beits (7) **440.65**
- Carefree protect (7) **489.65**
- Starterset (Nagels, ventilatiooster & stormankerset) (2) **113.90**
- Funderingsbalken geïmpregneerd 300cm (10) **127.50**
- Funderingsbalken hardhout 300cm (10)..... **369.50**
- Funderingsbalken kunststof 300cm (10) **299.50**
- Constructieliggers hardhout 4.0x20.0x300cm (10)..... **419.50**
- Piketpalen hardhout met punt 6.0x6.0x75cm (50)..... **222.50**
- Dakgootset kunststof 100mm (antraciet) **259.95**
- Dakgootset vuurverzinkt 125mm **299.95**
- EPDM contactlijm **18.95**
- Beglazingskit wit **6.95**
- Houten vloer 18mm (5)..... **274.75**
- Houten vloer 18mm impregneren (5)..... **54.75**
- Houten vloer 26mm (7)..... **405.65**
- Houten vloer 26mm impregneren (7)..... **76.65**
- Blokhut verhogen met een extra wandlaag **368.20**
- Aluminium daktrim recht (10)..... **209.50**
- Aluminium daktrim hoek (4)..... **91.80**
- Dakdoorvoer rond **inclusief**

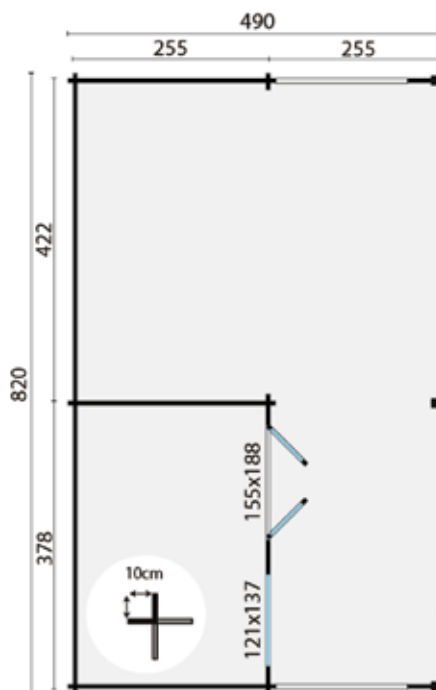

Alle opties zijn te vinden vanaf pagina 419
Houten vloer voor onder de luifel, zie pag. 64 en 424

9.6m ² 30.7m ²	44.1m ²	21.1m ³	40mm	3-6-3 mm
---	--------------------	--------------------	------	----------

BLOKHUT JOS



	Afhaalprijs	Bezorgprijs		Afhaalprijs	Bezorgprijs
Inclusief dakleer (20m ²)	999.00	1138.15	Inclusief dakshingles hexagonaal (15m ²)	1098.85	1238.00
Inclusief dakshingles recht (15m ²)	1068.85	1208.00			
Inclusief dakshingles beverstaart (15m ²)	1073.85	1213.00			

Specificaties:

Artikelnummer	40.0731
Houtdikte	28mm
Houtsoort	onbehandeld vuren
Afmeting	250x250cm
Funderingsmaat	230x230cm
Nokhoogte	ca. 247cm
Ramen	2 (te openen)
Glas	enkel glas

Wordt geleverd met losse roedes voor ramen en deuren

Opties en meerprijzen:

Impregneren groen, bruin, zilvergrijs	219.95
Impregneermiddel groen, bruin, zilvergrijs, kleurloos (2)	51.90
Sputten grondlaag wit, grijs, antraciet, kleurloos	299.70
Beits (3)	188.85
Carefree protect (3)	209.85
Starterset (Nagels, ventilatierooster & stormankerset)	59.95
Funderingsbalken geïmpregneerd 300cm (4)	51.00
Funderingsbalken hardhout 300cm (4)	147.80
Funderingsbalken kunststof 300cm (4)	119.80
Constructieliggers hardhout 4.0x20.0x300cm (4)	167.80
Piketpalen hardhout met punt 6.0x6.0x75cm (20)	89.00
Dakgootset kunststof 65mm (antraciet)	289.95
Dakgootset kunststof 100mm (antraciet)	419.95
Dakgootset vuurverzinkt 125mm	519.90
Gootplank (Geïmpr. vuren, t.b.v. bevestigen van een dakgoot) (4)	59.60
Beglazingskit wit	6.95
Houten vloer 18mm (3)	164.85
Houten vloer 18mm impregneren (3)	32.85
Houten vloer 26mm (3)	173.85
Houten vloer 26mm impregneren (3)	32.85
Blokhut verhogen met een extra wandlaag	105.70
Afdekkap met bol	51.90

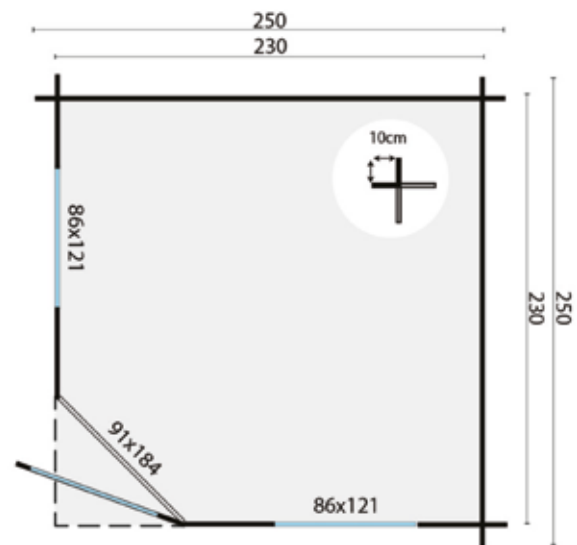

Alle opties zijn te vinden vanaf pagina 419



BLOKHUT DANIEL



	Afhaalprijs	Bezorgprijs
Inclusief dakshingles recht (15m ²)	1049.00	1160.93
Inclusief dakshingles beverstaart (15m ²)	1054.00	1165.93
Inclusief dakshingles hexagonaal (15m ²)	1079.00	1190.93

Specificaties:

Artikelnummer	40.0764
Houtdikte	28mm
Houtsoort	onbehandeld vuren
Afmeting	260x260cm
Funderingsmaat	240x240cm
Nokhoogte	ca. 298cm
Ramen	2 (te openen)
Glas	enkel glas

Wordt geleverd met vaste roedes voor ramen en deuren

Opties en meerprijzen:

Impregneren groen	134.95
Impregneren bruin, zilvergrijs	239.95
Impregneermiddel groen, bruin, zilvergrijs, kleurloos (2).....	51.90
Sputen grondlaag wit, grijs, antraciet, kleurloos	314.70
Beits (4)	251.80
Carefree protect (4)	279.80
Starterset (Nagels, ventilatierooster & stormankerset)	59.95
Funderingsbalken geïmpregneerd 300cm (4)	51.00
Funderingsbalken hardhout 300cm (4).....	147.80
Funderingsbalken kunststof 300cm (4)	119.80
Constructieliggers hardhout 4.0x20.0x300cm (4).....	167.80
Piketpalen hardhout met punt 6.0x6.0x75cm (20).....	89.00
Dakgootset kunststof 65mm (antraciet)	289.95
Dakgootset kunststof 100mm (antraciet)	419.95
Dakgootset vuurverzinkt 125mm	519.90
Gootplank (Geïmpr. vuren, t.b.v. bevestigen van een dakgoot) (4).....	59.60
Kit voor dakbedekking (3).....	23.85
Beglazingskit wit	6.95
Houten vloer 18mm (3).....	164.85
Houten vloer 18mm impregneren (3).....	32.85
Houten vloer 26mm (4).....	231.80
Houten vloer 26mm impregneren (4).....	43.80
Blokhut verhogen met een extra wandlaag	122.24
Afdekkap met bol	51.90

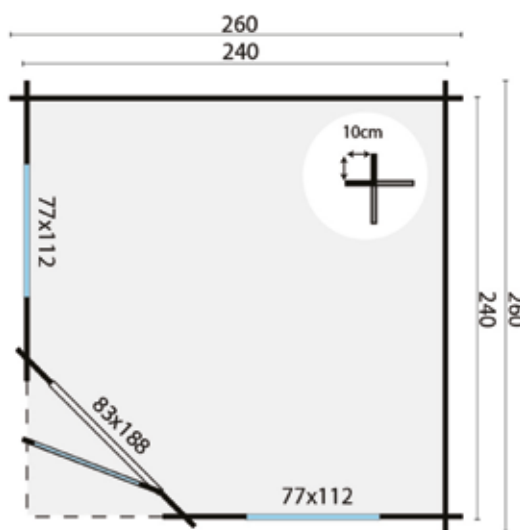

Alle opties zijn te vinden vanaf pagina 419

5.8m²
 9.0m²
 14.5m³
 28mm
 4mm

BLOKHUT ASMUND



	Afhaalprijs	Bezorgprijs		Afhaalprijs	Bezorgprijs
Inclusief dakleer (30m ²)	1149.00	1288.15	Inclusief dakshingles hexagonaal (18m ²)	1253.85	1393.00
Inclusief dakshingles recht (18m ²)	1217.85	1357.00			
Inclusief dakshingles beverstaart (18m ²)	1223.85	1363.00			

Specificaties:

Artikelnummer	40.0723
Houtdikte	28mm
Houtsoort	onbehandeld vuren
Afmeting	300x300cm
Funderingsmaat	280x280cm
Nokhoogte	ca. 250cm
Ramen	2 (te openen)
Glas	enkel glas

Wordt geleverd met losse roedes voor ramen en deuren

Opties en meerprijzen:

Impregneren groen, bruin, zilvergrijs	209.95
Impregneermiddel groen, bruin, zilvergrijs, kleurloos (3).....	77.85
Spuiten grondlaag wit, grijs, antraciet, kleurloos	344.70
Beits (5)	314.75
Carefree protect (5)	349.75
Starterset (Nagels, ventilatierooster & stormankerset)	59.95
Funderingsbalken geïmpregneerd 300cm (4)	51.00
Funderingsbalken hardhout 300cm (4).....	147.80
Funderingsbalken kunststof 300cm (4)	119.80
Constructieliggers hardhout 4.0x20.0x300cm (4).....	167.80
Piketpalen hardhout met punt 6.0x6.0x75cm (20).....	89.00
Dakgootset kunststof 65mm (antraciet)	289.95
Dakgootset kunststof 100mm (antraciet)	419.95
Dakgootset vuurverzinkt 125mm	519.90
Gootplank (Geïmpr. vuren, t.b.v. bevestigen van een dakgoot) (4).....	59.60
Kit voor dakbedekking (3).....	23.85
Beglazingskit wit	6.95
Houten vloer 18mm (4).....	219.80
Houten vloer 18mm impregneren (4).....	43.80
Houten vloer 26mm (6).....	347.70
Houten vloer 26mm impregneren (6).....	65.70
Blokhut verhogen met een extra wandlaag	118.88
Afdekkap met bol	51.90

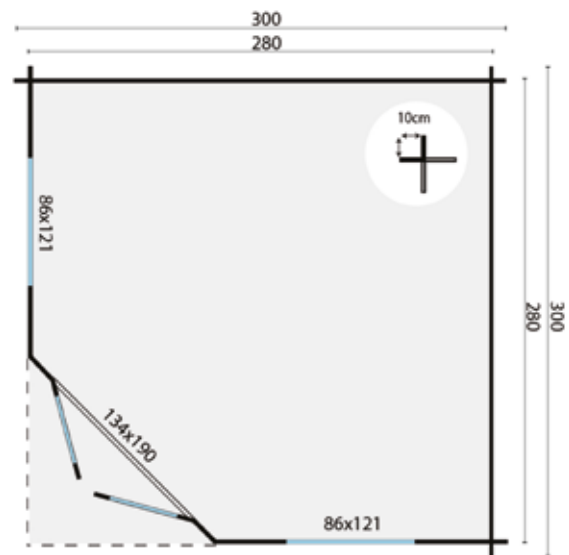

Alle opties zijn te vinden vanaf pagina 419



BLOKHUT INGRID



	Afhaalprijs	Bezorgprijs
Inclusief dakshingles recht (18m ²)	1259.00	1398.15
Inclusief dakshingles beverstaart (18m ²)	1265.00	1404.15
Inclusief dakshingles hexagonaal (18m ²)	1295.00	1434.15

Specificaties:

Artikelnummer	40.0770
Houtdikte	28mm
Houtsoort	onbehandeld vuren
Afmeting	300x300cm
Funderingsmaat	280x280cm
Nokhoogte	ca. 298cm
Ramen	2 (te openen)
Glas	enkel glas

Wordt geleverd met vaste roedes voor ramen en deuren

Opties en meerprijzen:

Impregneren groen, bruin, zilvergrijs	269.95
Impregneermiddel groen, bruin, zilvergrijs, kleurloos (3).....	77.85
Sputten grondlaag wit, grijs, antraciet, kleurloos	377.70
Beits (5)	314.75
Carefree protect (5)	349.75
Starterset (Nagels, ventilatierooster & stormankerset)	59.95
Funderingsbalken geïmpregneerd 300cm (4)	51.00
Funderingsbalken hardhout 300cm (4).....	147.80
Funderingsbalken kunststof 300cm (4)	119.80
Constructieliggers hardhout 4.0x20.0x300cm (4).....	167.80
Piketpalen hardhout met punt 6.0x6.0x75cm (20).....	89.00
Dakgootset kunststof 65mm (antraciet)	289.95
Dakgootset kunststof 100mm (antraciet)	419.95
Dakgootset vuurverzinkt 125mm	739.90
Gootplank (Geïmpr. vuren, t.b.v. bevestigen van een dakgoot) (4).....	59.60
Kit voor dakbedekking (3).....	23.85
Beglazingskit wit	6.95
Houten vloer 18mm (4).....	219.80
Houten vloer 18mm impregneren (4).....	43.80
Houten vloer 26mm (6).....	347.70
Houten vloer 26mm impregneren (6).....	65.70
Blokhut verhogen met een extra wandlaag	128.83
Afdekkap met bol	51.90

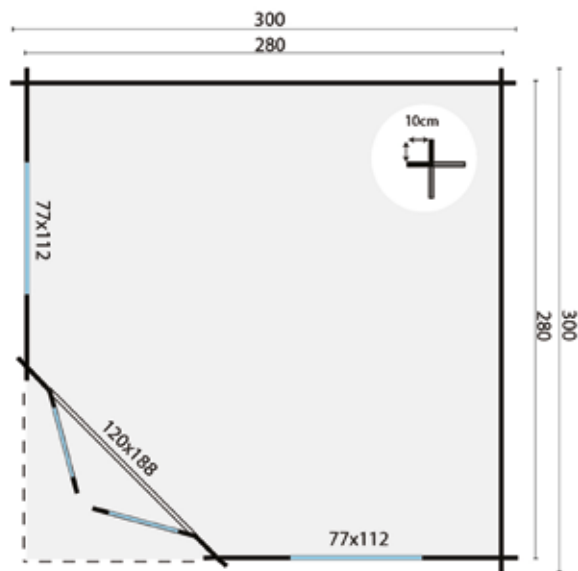

Alle opties zijn te vinden vanaf pagina 419

7.8m ²	11.5m ²	19.5m ³	28mm	4mm
-------------------	--------------------	--------------------	------	-----

BLOKHUT EMMA

	Afhaalprijs	Bezorgprijs
Inclusief dakshingles recht (18m ²)	1669.00	1808.15
Inclusief dakshingles beverstaart (18m ²)	1675.00	1814.15
Inclusief dakshingles hexagonaal (18m ²)	1705.00	1844.15

Specificaties:

Artikelnummer	40.7214
Houtdikte	40mm
Houtsoort	onbehandeld vuren
Afmeting	302x302cm
Funderingsmaat	282x282cm
Nokhoogte	ca. 250cm
Ramen	2 (te openen)
Glas	dubbel glas

Wordt geleverd met losse roedes voor ramen en deuren

Opties en meerprijzen:

Impregneren groen, bruin, zilvergrijs	515.95
Impregneermiddel groen, bruin, zilvergrijs, kleurloos (3).....	77.85
Spuiten grondlaag wit, grijs, antraciet, kleurloos	500.70
Beits (5)	314.75
Starterset (Nagels, ventilatierooster & stormankerset)	59.95
Carefree protect (5)	349.75
Funderingsbalken geïmpregneerd 300cm (4)	51.00
Funderingsbalken hardhout 300cm (4).....	147.80
Funderingsbalken kunststof 300cm (4)	119.80
Constructieliggers hardhout 4.0x20.0x300cm (4).....	167.80
Piketpalen hardhout met punt 6.0x6.0x75cm (20).....	89.00
Dakgootset kunststof 65mm (antraciet)	289.95
Dakgootset kunststof 100mm (antraciet)	419.95
Dakgootset vuurverzinkt 125mm	519.90
Gootplank (Geïmpr. vuren, t.b.v. bevestigen van een dakgoot) (4).....	59.60
Kit voor dakbedekking (3).....	23.85
Beglazingskit wit	6.95
Houten vloer 18mm (4).....	219.80
Houten vloer 18mm impregneren (4).....	43.80
Houten vloer 26mm (6).....	347.70
Houten vloer 26mm impregneren (6).....	65.70
Blokhut verhogen met een extra wandlaag	180.15
Afdekkap met bol	51.90

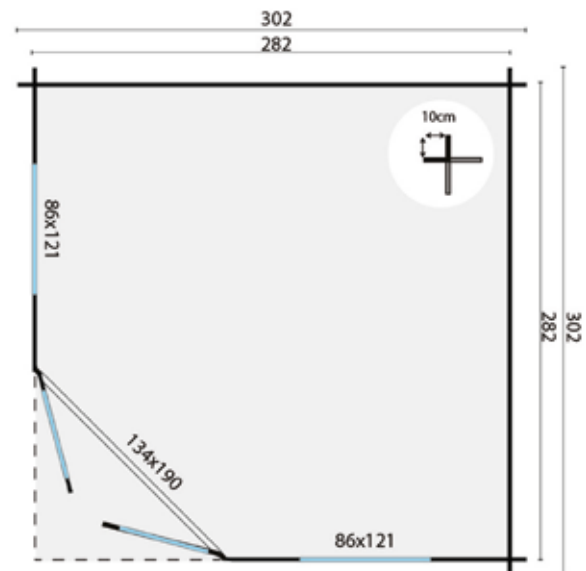

Alle opties zijn te vinden vanaf pagina 419



BLOKHUT DAGMAR



	Afhaalprijs	Bezorgprijs
Inclusief dakshingles recht (24m ²)	1679.00	1818.15
Inclusief dakshingles beverstaart (24m ²)	1687.00	1826.15
Inclusief dakshingles hexagonaal (24m ²)	1727.00	1866.15

Specificaties:

Artikelnummer	40.0801
Houtdikte	28mm
Houtsoort	onbehandeld vuren
Afmeting	350x350cm
Funderingsmaat	330x330cm
Nokhoogte	ca. 298cm
Ramen	2 (te openen)
Glas	enkel glas

Wordt geleverd met vaste roedes voor ramen en deuren

Opties en meerprijzen:

Impregneren groen, bruin, zilvergrijs	369.95
Impregneermiddel groen, bruin, zilvergrijs, kleurloos (3).....	77.85
Spuiten grondlaag wit, grijs, antraciet, kleurloos	503.70
Beits (5)	314.75
Carefree protect (5)	349.75
Starterset (Nagels, ventilatierooster & stormankerset)	59.95
Funderingsbalken geïmpregneerd 300cm (5)	63.75
Funderingsbalken hardhout 300cm (5).....	184.75
Funderingsbalken kunststof 300cm (5)	149.75
Constructieliggers hardhout 4.0x20.0x300cm (5).....	209.75
Piketpalen hardhout met punt 6.0x6.0x75cm (25).....	111.25
Dakgootset kunststof 65mm (antraciet)	289.95
Dakgootset kunststof 100mm (antraciet)	419.95
Dakgootset vuurverzinkt 125mm	519.90
Gootplank (Geïmpr. vuren, t.b.v. bevestigen van een dakgoot) (4).....	59.60
Kit voor dakbedekking (3).....	23.85
Beglazingskit wit	6.95
Houten vloer 18mm (5).....	274.75
Houten vloer 18mm impregneren (5).....	54.75
Houten vloer 26mm (7).....	405.65
Houten vloer 26mm impregneren (7).....	76.65
Blokhut verhogen met een extra wandlaag	135.42
Afdekkap met bol	51.90

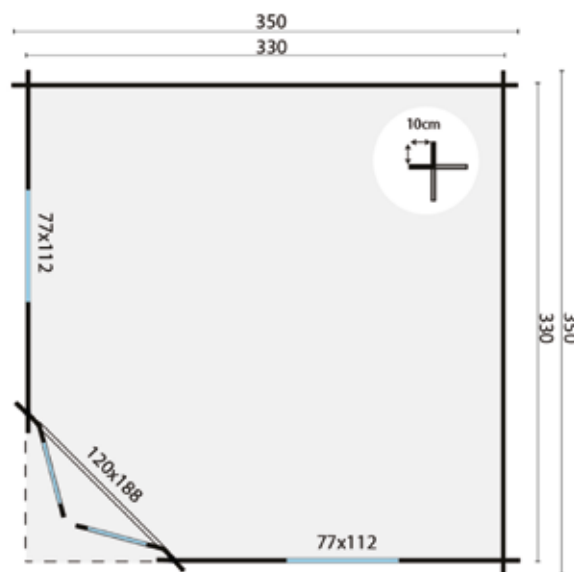

Alle opties zijn te vinden vanaf pagina 419

10.8m ²	15.6m ²	27.0m ³	28mm	4mm
--------------------	--------------------	--------------------	------	-----

BLOKHUT NILSSON



	Afhaalprijs	Bezorgprijs
Inclusief dakshingles recht (27m ²)	2099.00	2238.15
Inclusief dakshingles beverstaart (27m ²)	2108.00	2247.15
Inclusief dakshingles hexagonaal (27m ²)	2153.00	2292.15

Specificaties:

Artikelnummer	40.0773
Houtdikte	44mm
Houtsoort	onbehandeld vuren
Afmeting	350x350cm
Funderingsmaat	330x330cm
Nokhoogte	ca. 290cm
Ramen	2 (te openen)
Glas	enkel glas

Wordt geleverd met losse roedes voor ramen en deuren

Opties en meerprijzen:

Impregneren groen, bruin, zilvergrijs	435.95
Impregneermiddel groen, bruin, zilvergrijs, kleurloos (3).....	77.85
Sputen grondlaag wit, grijs, antraciet, kleurloos	629.70
Beits (5)	314.75
Carefree protect (5)	349.75
Starterset (Nagels, ventilatierooster & stormankerset)	59.95
Funderingsbalken geïmpregneerd 300cm (5)	68.75
Funderingsbalken hardhout 300cm (5).....	184.75
Funderingsbalken kunststof 300cm (5)	149.75
Constructieliggers hardhout 4.0x20.0x300cm (5).....	209.75
Piketpalen hardhout met punt 6.0x6.0x75cm (25).....	111.25
Dakgootset kunststof 65mm (antraciet)	289.95
Dakgootset kunststof 100mm (antraciet)	419.95
Dakgootset vuurverzinkt 125mm	519.90
Gootplank (Geïmpr. vuren, t.b.v. bevestigen van een dakgoot) (4).....	59.60
Kit voor dakbedekking (3).....	23.85
Beglazingskit wit	6.95
Houten vloer 18mm (5).....	274.75
Houten vloer 18mm impregneren (5).....	54.75
Houten vloer 26mm (7).....	405.65
Houten vloer 26mm impregneren (7).....	76.65
Blokhut verhogen met een extra wandlaag	175.05
Afdekkap met bol	51.90

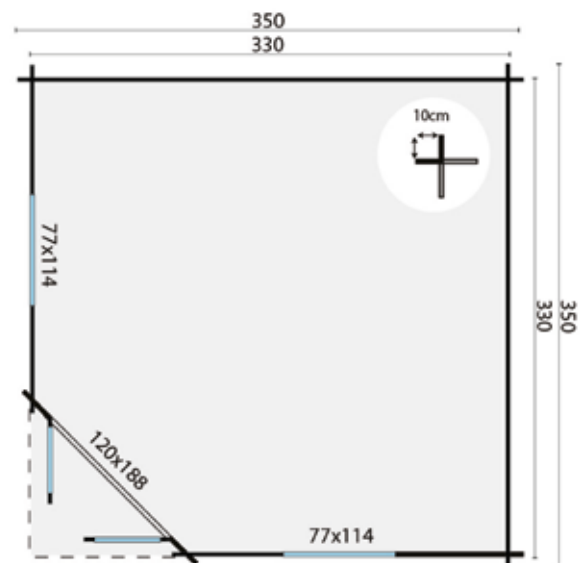

Alle opties zijn te vinden vanaf pagina 419

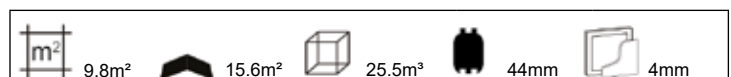

BLOKHUT LOTTE



	Afhaalprijs	Bezorgprijs
Inclusief dakshingles recht (27m ²)	2479.00	2618.15
Inclusief dakshingles beverstaart (27m ²)	2488.00	2627.15
Inclusief dakshingles hexagonaal (27m ²)	2533.00	2672.15

Specificaties:

Artikelnummer	40.0780
Houtdikte	44mm
Houtsoort	onbehandeld vuren
Afmeting	400x400cm
Funderingsmaat	380x380cm
Nokhoogte	ca. 302cm
Ramen	2 (te openen)
Glas	enkel glas

Wordt geleverd met losse roedes voor ramen en deuren

Opties en meerprijzen:

Impregneren groen, bruin, zilvergrijs	515.95
Impregneermiddel groen, bruin, zilvergrijs, kleurloos (3).....	77.85
Sputen grondlaag wit, grijs, antraciet, kleurloos	743.70
Beits (5)	314.75
Carefree protect (5)	349.75
Starterset (Nagels, ventilatierooster & stormankerset)	59.95
Funderingsbalken geïmpregneerd 300cm (6)	82.50
Funderingsbalken hardhout 300cm (6).....	221.70
Funderingsbalken kunststof 300cm (6)	179.70
Constructieliggers hardhout 4.0x20.0x300cm (6).....	251.70
Piketpalen hardhout met punt 6.0x6.0x75cm (30).....	133.50
Dakgootset kunststof 65mm (antraciet)	389.90
Dakgootset kunststof 100mm (antraciet)	419.95
Dakgootset vuurverzinkt 125mm	519.90
Gootplank (Geïmpr. vuren, t.b.v. bevestigen van een dakgoot) (5).....	74.50
Kit voor dakbedekking (4).....	31.80
Beglazingskit wit	6.95
Houten vloer 18mm (7).....	384.65
Houten vloer 18mm impregneren (7).....	76.65
Houten vloer 26mm (9).....	521.55
Houten vloer 26mm impregneren (9).....	98.55
Blokhut verhogen met een extra wandlaag	192.95
Afdekkap met bol	51.90

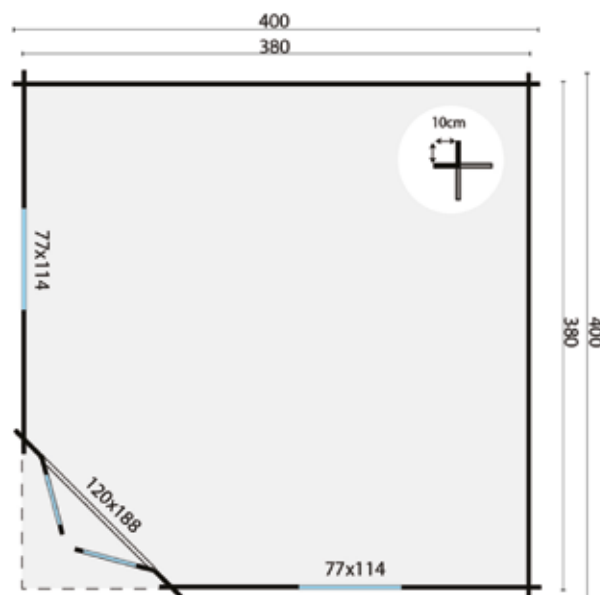

Alle opties zijn te vinden vanaf pagina 419

13.2m ²	21.0m ²	33.0m ³	44mm	4mm
--------------------	--------------------	--------------------	------	-----

BLOKHUT NORA

	Afhaalprijs	Bezorgprijs
Inclusief dakshingles recht (21m ²)	1999.00	2110.93
Inclusief dakshingles beverstaart (21m ²)	2006.00	2117.93
Inclusief dakshingles hexagonaal (21m ²)	2041.00	2152.93

Specificaties:

Artikelnummer	40.0736
Houtdikte	34mm
Houtsoort	onbehandeld vuren
Afmeting	354x316cm
Nokhoogte	ca. 298cm
Ramen	2 (te openen)
Glas	enkel glas
Wordt geleverd met losse roedes voor ramen en deuren	
Ramen in iedere wand te plaatsen	

Opties en meerprijzen:

Impregneren groen, bruin, zilvergrijs	349.95
Impregneermiddel groen, bruin, zilvergrijs, kleurloos (2).....	51.90
Sputen grondlaag wit, grijs, antraciet, kleurloos	599.70
Beits (4)	251.80
Carefree protect (4)	279.80
Starterset (Nagels, ventilatierooster & stormankerset)	59.95
Funderingsbalken geïmpregneerd 300cm (5)	63.75
Funderingsbalken hardhout 300cm (5).....	184.75
Funderingsbalken kunststof 300cm (5)	149.75
Constructieliggers hardhout 4.0x20.0x300cm (5).....	209.75
Piketpalen hardhout met punt 6.0x6.0x75cm (25).....	111.25
Kit voor dakbedekking (4).....	31.80
Beglazingskit wit	6.95
Houten vloer 18mm (5).....	274.75
Houten vloer 18mm impregneren (5).....	54.75
Houten vloer 26mm (6).....	347.70
Houten vloer 26mm impregneren (6).....	65.70
Blokhut verhogen met een extra wandlaag	155.10
Afdekkap met bol	51.90

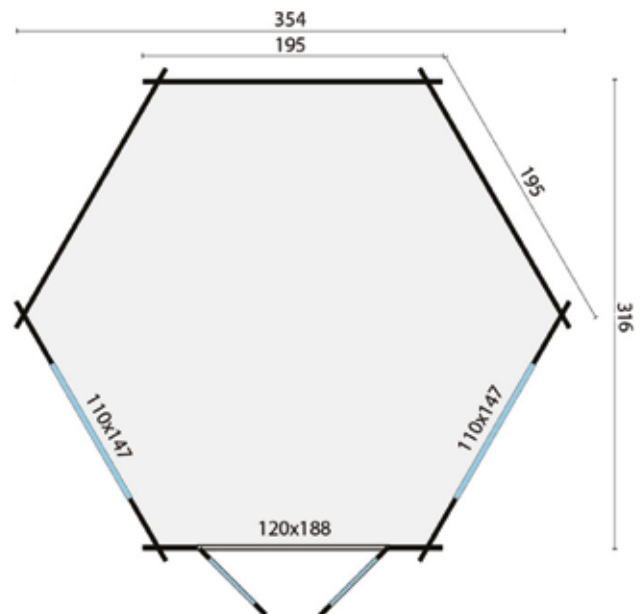

Alle opties zijn te vinden vanaf pagina 419



BLOKHUT LYNN



	Afhaalprijs	Bezorgprijs
Inclusief dakshingles recht (30m ²)	2729.00	2840.93
Inclusief dakshingles beverstaart (30m ²)	2739.00	2850.93
Inclusief dakshingles hexagonaal (30m ²)	2789.00	2900.93

Specificaties:

Artikelnummer	40.0761
Houtdikte	44mm
Houtsoort	onbehandeld vuren
Afmeting	Ø 418cm
Nokhoogte	ca. 306cm
Ramen	4 (te openen)
Glas	enkel glas
Wordt geleverd met losse roedes voor ramen en deuren	
Ramen in iedere wand te plaatsen	

Opties en meerprijzen:

Impregneren groen, bruin, zilvergrijs	565.95
Impregneermiddel groen, bruin, zilvergrijs, kleurloos (3).....	77.85
Sputen grondlaag wit, grijs, antraciet, kleurloos	818.70
Beits (5)	314.75
Carefree protect (5)	349.75
Starterset (Nagels, ventilatierooster & stormankerset)	59.95
Funderingsbalken geïmpregneerd 300cm (6)	82.50
Funderingsbalken hardhout 300cm (6).....	221.70
Funderingsbalken kunststof 300cm (6)	179.70
Constructieliggers hardhout 4.0x20.0x300cm (6).....	251.70
Piketpalen hardhout met punt 6.0x6.0x75cm (30).....	133.50
Kit voor dakbedekking (4).....	31.80
Beglazingskit wit	6.95
Houten vloer 18mm (7).....	384.65
Houten vloer 18mm impregneren (7).....	76.65
Houten vloer 26mm (10).....	579.50
Houten vloer 26mm impregneren (10).....	109.50
Afdekkap met bol	51.90

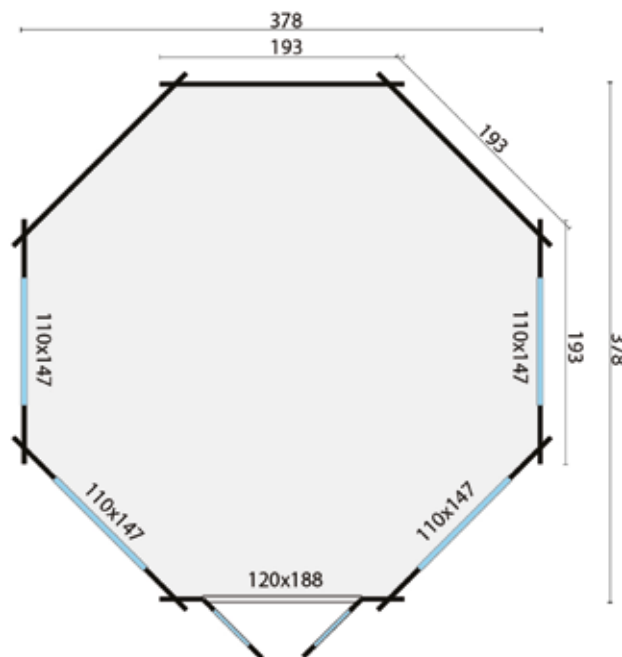

Alle opties zijn te vinden vanaf pagina 419

13.4m ²	19.7m ²	36.0m ³	44mm	4mm
--------------------	--------------------	--------------------	------	-----

BLOKHUT SIGRID



	Afhaalprijs	Bezorgprijs
Inclusief dakshingles recht (27m ²)	1999.00	2138.15
Inclusief dakshingles beverstaart (27m ²)	2008.00	2147.15
Inclusief dakshingles hexagonaal (27m ²)	2053.00	2192.15

Specificaties:

Artikelnummer	40.0772
Houtdikte	28mm
Houtsoort	onbehandeld vuren
Afmeting	300+140x300cm
Funderingsmaat	420x280cm
Nokhoogte	ca. 298cm
Ramen	2 (te openen)
Glas	enkel glas
Wordt geleverd met vaste roedes voor ramen en deuren	
Kan ook gespiegeld opgebouwd worden	

Opties en meerrijzen:

Impregneren groen, bruin, zilvergrijs	309.95
Impregneermiddel groen, bruin, zilvergrijs, kleurloos (3).....	77.85
Spuiten grondlaag wit, grijs, antraciet, kleurloos	599.70
Beits (5)	314.75
Carefree protect (5)	349.75
Starterset (Nagels, ventilatierooster & stormankerset)	59.95
Funderingsbalken geïmpregneerd 300cm (6)	76.50
Funderingsbalken hardhout 300cm (6).....	221.70
Funderingsbalken kunststof 300cm (6)	179.70
Constructieliggers hardhout 4.0x20.0x300cm (6).....	251.70
Piketpalen hardhout met punt 6.0x6.0x75cm (30).....	133.50
Dakgootset kunststof 65mm (antraciet)	289.95
Dakgootset kunststof 100mm (antraciet)	419.95
Dakgootset vuurverzinkt 125mm	739.90
Gootplank (Geïmpr. vuren, t.b.v. bevestigen van een dakgoot) (4).....	59.60
Kit voor dakbedekking (4).....	31.80
Beglazingskit wit	6.95
Houten vloer 18mm (6).....	329.70
Houten vloer 18mm impregneren (6).....	65.70
Houten vloer 26mm (8).....	463.60
Houten vloer 26mm impregneren (8).....	87.60
Blokhut verhogen met een extra wandlaag	168.37
Afdekkap met bol (2)	113.80

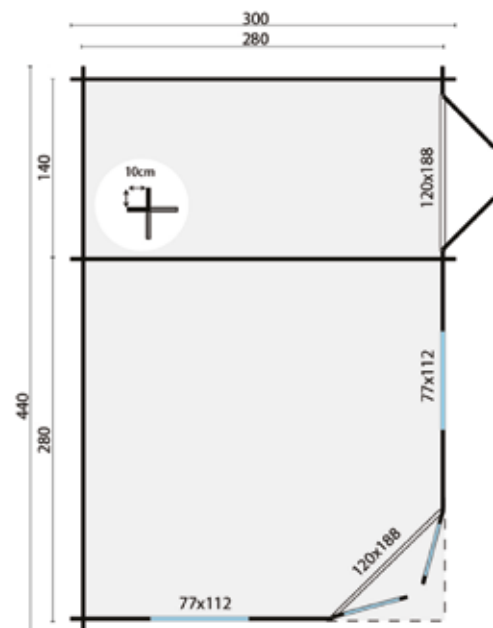

Alle opties zijn te vinden vanaf pagina 419

7.8m ² 3.6m ²	19.4m ²	28.6m ³	28mm	4mm
--	--------------------	--------------------	------	-----

BLOKHUT AGNES



	Afhaalprijs	Bezorgprijs
Inclusief dakshingles recht (27m ²)	2519.00	2658.15
Inclusief dakshingles beverstaart (27m ²)	2528.00	2667.15
Inclusief dakshingles hexagonaal (27m ²)	2573.00	2712.15

Specificaties:

- Artikelnummer 40.0781
- Houtdikte 44mm
- Houtsoort onbehandeld vuren
- Afmeting 300+140x300cm
- Funderingsmaat 420x280cm
- Nokhoogte ca. 298cm
- Ramen 2 (te openen)
- Glas enkel glas
- Wordt geleverd met vaste roedes voor ramen en deuren
- Kan ook gespiegeld opgebouwd worden

Opties en meerrijzen:

- Impregneren groen, bruin, zilvergrijs 390.95
- Impregneermiddel groen, bruin, zilvergrijs, kleurloos (3) 77.85
- Spuiten grondlaag wit, grijs, antraciet, kleurloos 755.70
- Beits (5) 314.75
- Carefree protect (5) 349.75
- Starterset (Nagels, ventilatierooster & stormankerset) 59.95
- Funderingsbalken geïmpregneerd 300cm (6) 82.50
- Funderingsbalken hardhout 300cm (6) 221.70
- Funderingsbalken kunststof 300cm (6) 179.70
- Constructieliggers hardhout 4.0x20.0x300cm (6) 251.70
- Piketpalen hardhout met punt 6.0x6.0x75cm (30) 133.50
- Dakgootset kunststof 65mm (antraciet) 289.95
- Dakgootset kunststof 100mm (antraciet) 419.95
- Dakgootset vuurverzinkt 125mm 519.90
- Gootplank (Geïmpr. vuren, t.b.v. bevestigen van een dakgoot) (4) 59.60
- Beglazingskit wit 6.95
- Houten vloer 18mm (6) 329.70
- Houten vloer 18mm impregneren (6) 65.70
- Houten vloer 26mm (8) 463.60
- Houten vloer 26mm impregneren (8) 87.60
- Blokhut verhogen met een extra wandlaag 210.85
- Afdekkap met bol (2) 113.80

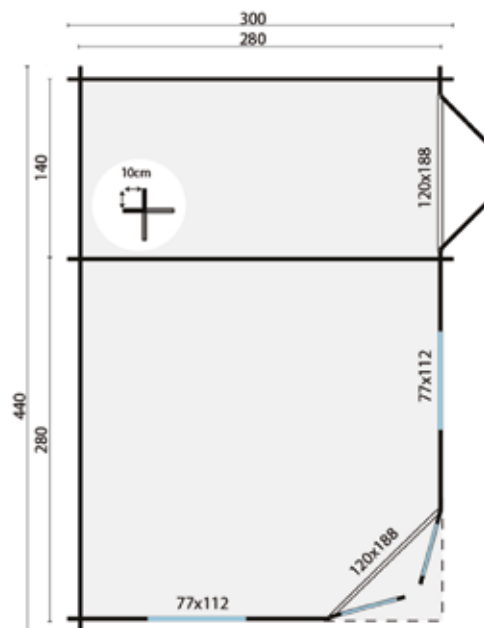

Alle opties zijn te vinden vanaf pagina 419

7.8m ² 3.6m ²	19.4m ²	28.6m ³	44mm	4mm
--	--------------------	--------------------	------	-----

BLOKHUT HELGE

	Afhaalprijs	Bezorgprijs
Inclusief dakleer (26.5m ²)	2999.00	3138.15
Inclusief EASY-roofing (30m ²)	3249.85	3389.00
Inclusief EPDM (23m ²)	3391.00	3530.15

Specificaties:

Artikelnummer	40.0795
Houtdikte	44mm
Houtsoort	onbehandeld vuren
Afmeting	350+150x350cm
Funderingsmaat	480x330cm
Nokhoogte	ca. 226cm
Ramen	2 (te openen)
Glas	enkel glas

Wordt geleverd met losse roedes voor ramen en deuren
Kan ook gespiegeld opgebouwd worden

Opties en meerrijzen:

Impregneren groen, bruin, zilvergrijs	599.95
Impregneermiddel groen, bruin, zilvergrijs, kleurloos (3).....	77.85
Spuiten grondlaag wit, grijs, antraciet, kleurloos	899.70
Beits (6)	377.70
Carefree protect (6)	419.70
Starterset (Nagels, ventilatierooster & stormankerset)	56.95
Funderingsbalken geïmpregneerd 300cm (7)	96.25
Funderingsbalken hardhout 300cm (7).....	258.65
Funderingsbalken kunststof 300cm (7)	209.65
Constructieliggers hardhout 4.0x20.0x300cm (7).....	293.65
Piketpalen hardhout met punt 6.0x6.0x75cm (35).....	155.75
Dakgootset kunststof 100mm (antraciet)	259.95
Dakgootset vuurverzinkt 125mm	219.95
Kit voor dakbedekking (4).....	31.80
EPDM contactlijm	18.95
Beglazingskit wit	6.95
Houten vloer 18mm (8).....	439.60
Houten vloer 18mm impregneren (8).....	87.60
Houten vloer 26mm (11).....	637.45
Houten vloer 26mm impregneren (11).....	120.45
Blokhut verhogen met een extra wandlaag	237.70
Aluminium daktrim recht (6).....	125.70
Aluminium daktrim hoek (4).....	91.80
Dakdoorvoer rond	25.95

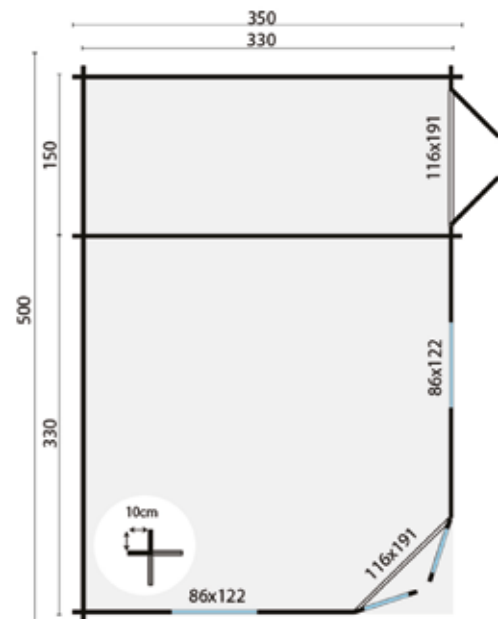

Alle opties zijn te vinden vanaf pagina 419

10.9m ² 4.6m ²	19.3m ²	34.0m ³	44mm	4mm
---	--------------------	--------------------	------	-----

BLOKHUT STIG



	Afhaalprijs	Bezorgprijs
Inclusief dakleer (26.5m ²)	1679.00	1818.15
Inclusief EASY-roofing (25m ²)	1876.90	2016.05
Inclusief EPDM (22m ²)	2051.05	2190.20

Specificaties:

- Artikelnummer 40.0887
- Houtdikte 28mm
- Houtsoort onbehandeld vuren
- Afmeting 250+250x300cm
- Funderingsmaat 480x280cm
- Nokhoogte ca. 224cm
- Ramen 2 (te openen)
- Glas enkel glas
- Wordt geleverd met vaste roedes voor ramen en deuren
- Kan ook gespiegeld opgebouwd worden

Opties en meerprijzen:

- Impregneren groen, bruin, zilvergrijs 384.95
- Impregneermiddel groen, bruin, zilvergrijs, kleurloos (2) 51.90
- Sputten grondlaag wit, grijs, antraciet, kleurloos 503.70
- Beits (4) 251.80
- Carefree protect (4) 279.80
- Starterset (Nagels, ventilatierooster & stormankerset) 56.95
- Funderingsbalken geïmpregneerd 300cm (5) 63.75
- Funderingsbalken hardhout 300cm (5) 184.75
- Funderingsbalken kunststof 300cm (5) 149.75
- Constructieliggers hardhout 4.0x20.0x300cm (5) 209.75
- Piketpalen hardhout met punt 6.0x6.0x75cm (25) 111.25
- Dakgootset kunststof 100mm (antraciet) 259.95
- Dakgootset vuurverzinkt 125mm 219.95
- Kit voor dakbedekking (4) 31.80
- EPDM contactlijm 18.95
- Beglazingskit wit 6.95
- Houten vloer 18mm (4) 219.80
- Houten vloer 18mm impregneren (4) 43.80
- Houten vloer 26mm (5) 289.75
- Houten vloer 26mm impregneren (5) 54.75
- Blokhut verhogen met een extra wandlaag 161.78
- Aluminium daktrim recht (6) 125.70
- Aluminium daktrim hoek (4) 91.80
- Dakdoorvoer rond 25.95

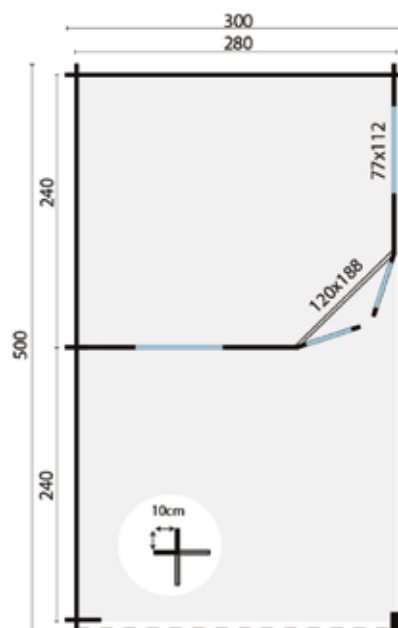

Alle opties zijn te vinden vanaf pagina 419
 Houten vloer voor onder de luifel, zie pag. 64 en 424

6.4m ²	16.3m ²	12.8m ³	28mm	4mm
6.4m ²				

BLOKHUT KENNET



	Afhaalprijs	Bezorgprijs
Inclusief dakshingles recht (27m ²)	1869.00	2008.15
Inclusief dakshingles beverstaart (27m ²)	1878.00	2017.15
Inclusief dakshingles hexagonaal (27m ²)	1923.00	2062.15

Specificaties:

Artikelnummer	40.0882
Houtdikte	28mm
Houtsoort	onbehandeld vuren
Afmeting	250+250x300cm
Funderingsmaat	480x280cm
Nokhoogte	ca. 271cm
Ramen	2 (te openen)
Glas	enkel glas
Wordt geleverd met vaste roedes voor ramen en deuren	
Kan ook gespiegeld opgebouwd worden	

Opties en meerprijzen:

Impregneren groen, bruin, zilvergrijs	335.00
Impregneermiddel groen, bruin, zilvergrijs, kleurloos (3).....	77.85
Spuiten grondlaag wit, grijs, antraciet, kleurloos	560.70
Beits (5)	314.75
Carefree protect (5)	349.75
Starterset (Nagels, ventilatierooster & stormankerset)	59.95
Funderingsbalken geïmpregneerd 300cm (5)	63.75
Funderingsbalken hardhout 300cm (5).....	184.75
Funderingsbalken kunststof 300cm (5)	149.75
Constructieliggers hardhout 4.0x20.0x300cm (5).....	209.75
Piketpalen hardhout met punt 6.0x6.0x75cm (25).....	111.25
Dakgootset kunststof 65mm (antraciet)	389.90
Dakgootset kunststof 100mm (antraciet)	419.95
Dakgootset vuurverzinkt 125mm	959.80
Gootplank (Geïmpr. vuren, t.b.v. bevestigen van een dakgoot) (5).....	74.50
Dakraam (alleen bij dakleer en dakshingles)	169.95
Kit voor dakbedekking (4).....	31.80
Beglazingskit wit	6.95
Houten vloer 18mm (4).....	219.80
Houten vloer 18mm impregneren (4).....	43.80
Houten vloer 26mm (5).....	289.75
Houten vloer 26mm impregneren (5).....	54.75
Blokhut verhogen met een extra wandlaag	174.96
Afdekkap met bol (2)	113.80

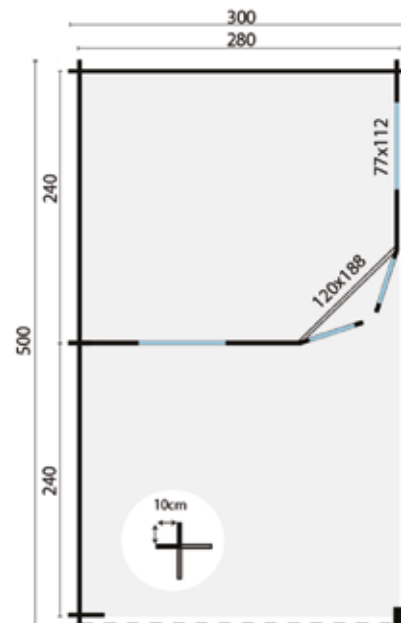

Alle opties zijn te vinden vanaf pagina 419
Houten vloer voor onder de luifel, zie pag. 64 en 424

6.4m ²	23.8m ²	16.1m ³	28mm	4mm
6.4m ²				

BLOKHUT CHRISTOFFER



	Afhaalprijs	Bezorgprijs
Inclusief dakshingles recht (33m ²)	2399.00	2538.15
Inclusief dakshingles beverstaart (33m ²)	2410.00	2549.15
Inclusief dakshingles hexagonaal (33m ²)	2465.00	2604.15

Specificaties:

- Artikelnummer 40.0883
- Houtdikte 28mm
- Houtsoort..... onbehandeld vuren
- Afmeting 300+275x350cm
- Funderingsmaat..... 555x330cm
- Nokhoogte ca. 305cm
- Ramen 2 (te openen)
- Glas enkel glas
- Wordt geleverd met vaste roedes voor ramen en deuren
- Kan ook gespiegeld opgebouwd worden

Opties en meerprijzen:

- Impregneren groen, bruin, zilvergrijs **415.95**
- Impregneermiddel groen, bruin, zilvergrijs, kleurloos (3)..... **77.85**
- Spuiten grondlaag wit, grijs, antraciet, kleurloos **719.70**
- Beits (6) **377.70**
- Carefree protect (6) **419.70**
- Starterset (Nagels, ventilatierooster & stormankerset) **59.95**
- Funderingsbalken geïmpregneerd 300cm (6) **76.50**
- Funderingsbalken hardhout 300cm (6)..... **221.70**
- Funderingsbalken kunststof 300cm (6) **179.70**
- Constructieliggers hardhout 4.0x20.0x300cm (6)..... **251.70**
- Piketpalen hardhout met punt 6.0x6.0x75cm (30)..... **133.50**
- Dakgootset kunststof 65mm (antraciet) **389.90**
- Dakgootset kunststof 100mm (antraciet) **419.95**
- Dakgootset vuurverzinkt 125mm **739.90**
- Gootplank (Geïmpr. vuren, t.b.v. bevestigen van een dakgoot) (5)..... **74.50**
- Dakraam (alleen bij dakleer en dakshingles) **169.95**
- Kit voor dakbedekking (4)..... **31.80**
- Beglazingskit wit **6.95**
- Houten vloer 18mm (5)..... **274.75**
- Houten vloer 18mm impregneren (5)..... **54.75**
- Houten vloer 26mm (7)..... **405.65**
- Houten vloer 26mm impregneren (7)..... **76.65**
- Blokhut verhogen met een extra wandlaag **194.73**
- Afdekkap met bol (2) **113.80**

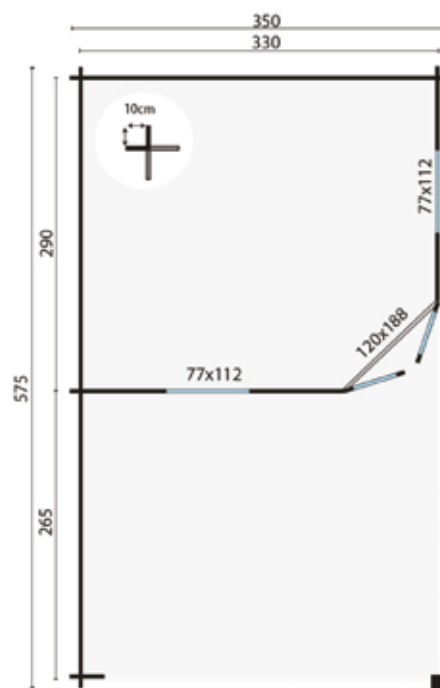

Alle opties zijn te vinden vanaf pagina 419
Houten vloer voor onder de luifel, zie pag. 64 en 424

9.6m ² 8.7m ²	30.5m ²	24.0m ³	28mm	4mm
--	--------------------	--------------------	------	-----

BLOKHUT NIKLAS



	Afhaalprijs	Bezorgprijs
Inclusief dakshingles recht (27m ²)	1959.00	2098.15
Inclusief dakshingles beverstaart (27m ²)	1968.00	2107.15
Inclusief dakshingles hexagonaal (27m ²)	2013.00	2152.15

Specificaties:

Artikelnummer	40.0725
Houtdikte	28mm
Houtsoort	onbehandeld vuren
Afmeting	250+325x250cm
Funderingsmaat	555x230cm
Nokhoogte	ca. 259cm
Ramen	2 (te openen)
Glas	enkel glas
Wordt geleverd met vaste roedes voor ramen en deuren	
Kan ook gespiegeld opgebouwd worden	

Opties en meerprijzen:

Impregneren groen, bruin, zilvergrijs	415.95
Impregneermiddel groen, bruin, zilvergrijs, kleurloos (3).....	77.85
Spuiten grondlaag wit, grijs, antraciet, kleurloos	587.70
Beits (5)	314.75
Carefree protect (5)	349.75
Starterset (Nagels, ventilatierooster & stormankerset)	59.95
Funderingsbalken geïmpregneerd 300cm (5)	63.75
Funderingsbalken hardhout 300cm (5).....	184.75
Funderingsbalken kunststof 300cm (5)	149.75
Constructieliggers hardhout 4.0x20.0x300cm (5).....	209.75
Piketpalen hardhout met punt 6.0x6.0x75cm (25).....	111.25
Dakgootset kunststof 65mm (antraciet)	389.90
Dakgootset kunststof 100mm (antraciet)	419.95
Dakgootset vuurverzinkt 125mm	519.90
Gootplank (Geïmpr. vuren, t.b.v. bevestigen van een dakgoot) (5).....	74.50
Dakraam (alleen bij dakleer en dakshingles)	169.95
Kit voor dakbedekking (4).....	31.80
Beglazingskit wit	6.95
Houten vloer 18mm (4).....	219.80
Houten vloer 18mm impregneren (4).....	43.80
Houten vloer 26mm (5).....	289.75
Houten vloer 26mm impregneren (5).....	54.75
Blokhut verhogen met een extra wandlaag	181.55
Afdekkap met bol (2)	113.80

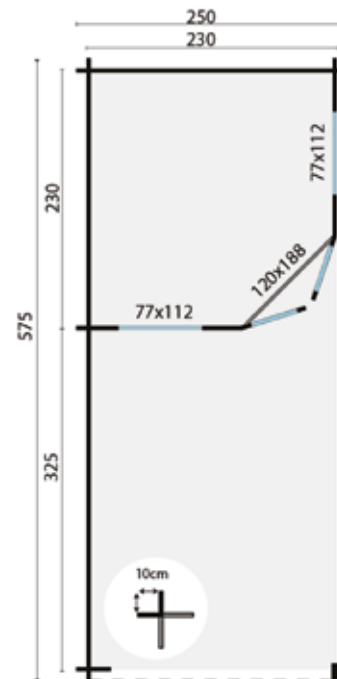

Alle opties zijn te vinden vanaf pagina 419
Houten vloer voor onder de luifel, zie pag. 64 en 424

5.3m ² 7.0m ²	21.8m ²	11.9m ³	28mm	4mm
--	--------------------	--------------------	------	-----

BLOKHUT MARKKU



	Afhaalprijs	Bezorgprijs
Inclusief dakshingles recht (30m ²)	2299.00	2438.15
Inclusief dakshingles beverstaart (30m ²)	2309.00	2448.15
Inclusief dakshingles hexagonaal (30m ²)	2359.00	2498.15

Specificaties:

- Artikelnummer 40.0724
- Houtdikte 28mm
- Houtsoort onbehandeld vuren
- Afmeting 300+275x300cm
- Funderingsmaat 555x280cm
- Nokhoogte ca. 271cm
- Ramen 2 (te openen)
- Glas enkel glas
- Wordt geleverd met vaste roedes voor ramen en deuren
- Kan ook gespiegeld opgebouwd worden

Opties en meerprijzen:

- Impregneren groen, bruin, zilvergrijs 495.95
- Impregneermiddel groen, bruin, zilvergrijs, kleurloos (3) 77.85
- Spuiten grondlaag wit, grijs, antraciet, kleurloos 689.70
- Beits (5) 314.75
- Carefree protect (5) 349.75
- Starterset (Nagels, ventilatierooster & stormankerset) 59.95
- Funderingsbalken geïmpregneerd 300cm (5) 63.75
- Funderingsbalken hardhout 300cm (5) 184.75
- Funderingsbalken kunststof 300cm (5) 149.75
- Constructieliggers hardhout 4.0x20.0x300cm (5) 209.75
- Piketpalen hardhout met punt 6.0x6.0x75cm (25) 111.25
- Dakgootset kunststof 65mm (antraciet) 389.90
- Dakgootset kunststof 100mm (antraciet) 419.95
- Dakgootset vuurverzinkt 125mm 739.90
- Gootplank (Geïmpr. vuren, t.b.v. bevestigen van een dakgoot) (5) 74.50
- Dakraam (alleen bij dakleer en dakshingles) 169.95
- Kit voor dakbedekking (4) 31.80
- Beglazingskit wit 6.95
- Houten vloer 18mm (4) 219.80
- Houten vloer 18mm impregneren (4) 43.80
- Houten vloer 26mm (5) 289.75
- Houten vloer 26mm impregneren (5) 54.75
- Blokhut verhogen met een extra wandlaag 188.14
- Afdekkap met bol (2) 113.80

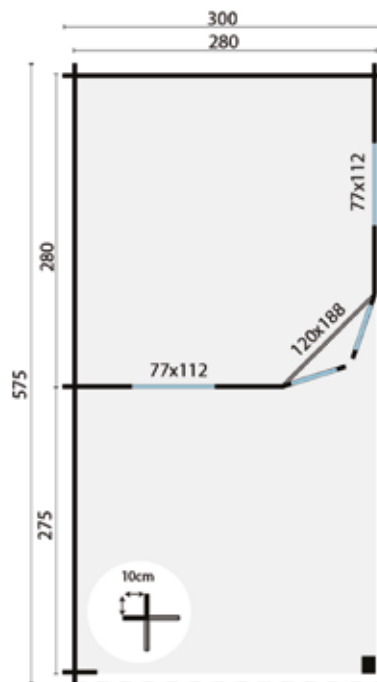

Alle opties zijn te vinden vanaf pagina 419
Houten vloer voor onder de luifel, zie pag. 64 en 424

7.8m ²	25.2m ²	19.5m ³	28mm	4mm
7.1m ²				

BLOKHUT OLSON



	Afhaalprijs	Bezorgprijs
Inclusief dakshingles recht (39m ²)	3349.00	3488.15
Inclusief dakshingles beverstaart (39m ²)	3362.00	3501.15
Inclusief dakshingles hexagonaal (39m ²)	3427.00	3566.15

Specificaties:

Artikelnummer	40.0726
Houtdikte	44mm
Houtsoort	onbehandeld vuren
Afmeting	300+140+265x300cm
Funderingsmaat	685x280cm
Nokhoogte	ca. 292cm
Ramen	2 (te openen)
Glas	enkel glas
Wordt geleverd met losse roedes voor ramen en deuren	
Kan ook gespiegeld opgebouwd worden	

Opties en meerprijzen:

Impregneren groen, bruin, zilvergrijs	515.95
Impregneermiddel groen, bruin, zilvergrijs, kleurloos (4)	103.80
Spuiten grondlaag wit, grijs, antraciet, kleurloos	1004.70
Beits (7)	440.65
Carefree protect (7)	489.65
Starterset (Nagels, ventilatierooster & stormankerset)	59.95
Funderingsbalken geïmpregneerd 300cm (7)	96.25
Funderingsbalken hardhout 300cm (7)	258.65
Funderingsbalken kunststof 300cm (7)	209.65
Constructieliggers hardhout 4.0x20.0x300cm (7)	293.65
Piketpalen hardhout met punt 6.0x6.0x75cm (35)	155.75
Dakgootset kunststof 100mm (antraciet)	670.85
Dakgootset vuurverzinkt 125mm	739.85
Gootplank (Geïmpr. vuren, t.b.v. bevestigen van een dakgoot) (6)	89.40
Dakraam (alleen bij dakleer en dakshingles)	169.95
Kit voor dakbedekking (5)	39.75
Beglazingskit wit	6.95
Houten vloer 18mm (6)	329.70
Houten vloer 18mm impregneren (6)	65.70
Houten vloer 26mm (8)	463.60
Houten vloer 26mm impregneren (8)	87.60
Blokhut verhogen met een extra wandlaag	321.25
Afdekkap met bol (2)	113.80

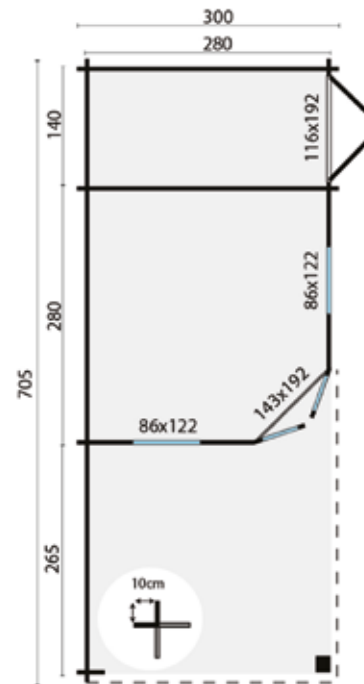

Alle opties zijn te vinden vanaf pagina 419
Houten vloer voor onder de luifel, zie pag. 64 en 424

7.8m ²	31.0m ²	30.4m ³	44mm	4mm
3.9m ²				
7.4m ²				

BLOKHUT GRETEL



	Afhaalprijs	Bezorgprijs
Inclusief dakshingles recht (36m ²)	2569.00	2708.15
Inclusief dakshingles beverstaart (36m ²)	2581.00	2720.15
Inclusief dakshingles hexagonaal (36m ²)	2641.00	2780.15

Specificaties:

- Artikelnummer 40.0729
- Houtdikte 44mm
- Houtsoort onbehandeld vuren
- Afmeting 250+540x250cm
- Funderingsmaat 770x230cm
- Nokhoogte ca. 282cm
- Ramen 2 (te openen)
- Glas enkel glas
- Wordt geleverd met losse roedes voor ramen en deuren
- Kan ook gespiegeld opgebouwd worden

Opties en meerprijzen:

- Impregneren groen, bruin, zilvergrijs 879.95
- Impregneermiddel groen, bruin, zilvergrijs, kleurloos (3) 77.85
- Spuiten grondlaag wit, grijs, antraciet, kleurloos 770.70
- Beits (6) 377.70
- Carefree protect (6) 419.70
- Starterset (Nagels, ventilatierooster & stormankerset) 59.95
- Funderingsbalken geïmpregneerd 300cm (5) 68.75
- Funderingsbalken hardhout 300cm (5) 184.75
- Funderingsbalken kunststof 300cm (5) 149.75
- Constructieliggers hardhout 4.0x20.0x300cm (5) 209.75
- Piketpalen hardhout met punt 6.0x6.0x75cm (25) 111.25
- Dakgootset kunststof 100mm (antraciet) 670.85
- Dakgootset vuurverzinkt 125mm 739.90
- Gootplank (Geïmpr. vuren, t.b.v. bevestigen van een dakgoot) (6) 89.40
- Dakraam (alleen bij dakleer en dakshingles) 169.95
- Kit voor dakbedekking (5) 39.75
- Beglazingskit wit 6.95
- Houten vloer 18mm (3) 164.85
- Houten vloer 18mm impregneren (3) 32.85
- Houten vloer 26mm (4) 231.80
- Houten vloer 26mm impregneren (4) 43.80
- Blokhut verhogen met een extra wandlaag 221.80
- Afdekkap met bol (2) 113.80

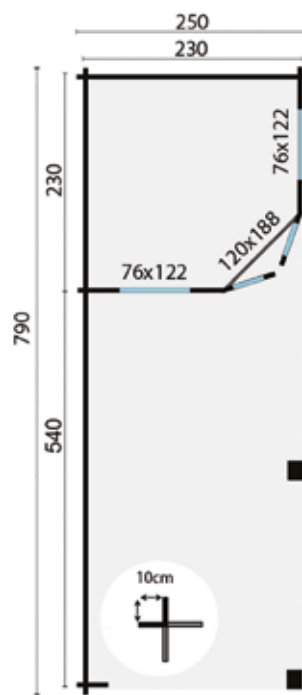

Alle opties zijn te vinden vanaf pagina 419
Houten vloer voor onder de luifel, zie pag. 64 en 424

5.3m ² 12.4m ²	29.0m ²	13.8m ³	44mm	4mm
---	--------------------	--------------------	------	-----

BLOKHUT BERTIL



	Afhaalprijs	Bezorgprijs
Inclusief dakshingles recht (42m ²)	2929.00	3068.15
Inclusief dakshingles beverstaart (42m ²)	2943.00	3082.15
Inclusief dakshingles hexagonaal (42m ²)	3013.00	3152.15

Specificaties:

Artikelnummer	40.0728
Houtdikte	44mm
Houtsoort	onbehandeld vuren
Afmeting	300+490x300cm
Funderingsmaat	770x280cm
Nokhoogte	ca. 292cm
Ramen	2 (te openen)
Glas	enkel glas
Wordt geleverd met losse roedes voor ramen en deuren	
Kan ook gespiegeld opgebouwd worden	

Opties en meerprijzen:

Impregneren groen, bruin, zilvergrijs	879.95
Impregneermiddel groen, bruin, zilvergrijs, kleurloos (4)	103.80
Spuiten grondlaag wit, grijs, antraciet, kleurloos	878.70
Beits (8)	503.60
Carefree protect (8)	559.60
Starterset (Nagels, ventilatierooster & stormankerset)	59.95
Funderingsbalken geïmpregneerd 300cm (7)	96.25
Funderingsbalken hardhout 300cm (7)	258.65
Funderingsbalken kunststof 300cm (7)	209.65
Constructieliggers hardhout 4.0x20.0x300cm (7)	293.65
Piketpalen hardhout met punt 6.0x6.0x75cm (35)	155.75
Dakgootset kunststof 100mm (antraciet)	564.90
Dakgootset vuurverzinkt 125mm	739.90
Gootplank (Geïmpr. vuren, t.b.v. bevestigen van een dakgoot) (6)	89.40
Dakraam (alleen bij dakleer en dakshingles)	169.95
Kit voor dakbedekking (6)	47.70
Beglazingskit wit	6.95
Houten vloer 18mm (4)	219.80
Houten vloer 18mm impregneren (4)	43.80
Houten vloer 26mm (5)	289.75
Houten vloer 26mm impregneren (5)	54.75
Blokhut verhogen met een extra wandlaag	230.75
Afdekkap met bol (2)	113.80

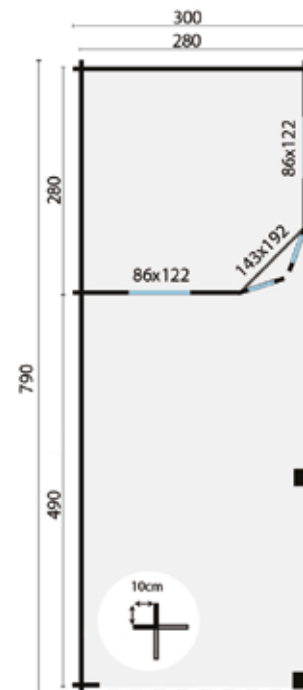

Alle opties zijn te vinden vanaf pagina 419
Houten vloer voor onder de luifel, zie pag. 64 en 424

7.8m ² 13.7m ²	35.5m ²	21.1m ³	44mm	4mm
---	--------------------	--------------------	------	-----

BLOKHUT PAIVA

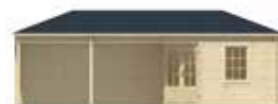

	Afhaalprijs	Bezorgprijs
Inclusief dakshingles recht (48m ²)	3459.00	3598.15
Inclusief dakshingles beverstaart (48m ²)	3475.00	3614.15
Inclusief dakshingles hexagonaal (48m ²)	3555.00	3694.15

Specificaties:

- Artikelnummer 40.0727
- Houtdikte 44mm
- Houtsoort onbehandeld vuren
- Afmeting 350+450x350cm
- Funderingsmaat 780x330cm
- Nokhoogte ca. 302cm
- Ramen 2 (te openen)
- Glas enkel glas
- Wordt geleverd met losse roedes voor ramen en deuren
- Kan ook gespiegeld opgebouwd worden

Opties en meerprijzen:

- Impregneren groen, bruin, zilvergrijs 879.95
- Impregneermiddel groen, bruin, zilvergrijs, kleurloos (4) 103.80
- Spuiten grondlaag wit, grijs, antraciet, kleurloos 1037.70
- Beits (8) 503.60
- Carefree protect (8) 559.60
- Starterset (Nagels, ventilatierooster & stormankerset) 79.95
- Funderingsbalken geïmpregneerd 300cm (7) 96.25
- Funderingsbalken hardhout 300cm (7) 258.65
- Funderingsbalken kunststof 300cm (7) 209.65
- Constructieliggers hardhout 4.0x20.0x300cm (7) 293.65
- Piketpalen hardhout met punt 6.0x6.0x75cm (35) 155.75
- Dakgootset kunststof 100mm (antraciet) 670.85
- Dakgootset vuurverzinkt 125mm 739.90
- Gootplank (Geïmpr. vuren, t.b.v. bevestigen van een dakgoot) (6) 89.40
- Dakraam (alleen bij dakleer en dakshingles) 169.95
- Kit voor dakbedekking (6) 47.70
- Beglazingskit wit 6.95
- Houten vloer 18mm (6) 329.70
- Houten vloer 18mm impregneren (6) 65.70
- Houten vloer 26mm (7) 405.65
- Houten vloer 26mm impregneren (7) 76.65
- Blokhut verhogen met een extra wandlaag 348.10
- Afdekkap met bol (2) 113.80

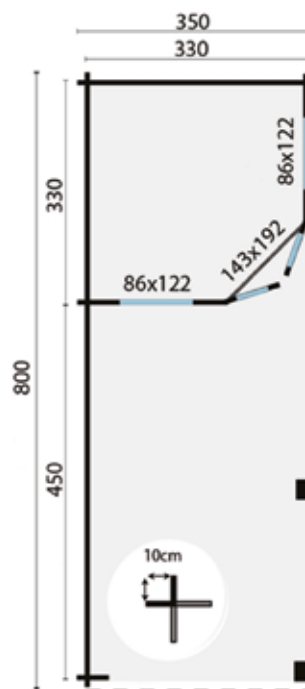

Alle opties zijn te vinden vanaf pagina 419
Houten vloer voor onder de luifel, zie pag. 64 en 424

10.9m ²	37.7m ²	29.4m ³	44mm	4mm
14.8m ²				

BLOKHUT ANNETTE

	Afhaalprijs	Bezorgprijs
Inclusief EASY-roofing (40m ²)	3449.00	3588.15
Inclusief EPDM (34m ²)	3703.70	3842.85

Specificaties:

Artikelnummer	40.0890
Houtdikte	40mm
Houtsoort	onbehandeld vuren
Afmeting	300+400x300+100cm
Funderingsmaat	680x280cm
Nokhoogte	ca. 233cm
Ramen	2 (te openen)
Glas	enkel glas
Wordt geleverd met losse roedes voor ramen en deuren	
Kan ook gespiegeld opgebouwd worden	

Opties en meerprijzen:

Impregneren groen, bruin, zilvergrijs	625.95
Impregneermiddel groen, bruin, zilvergrijs, kleurloos (2).....	51.90
Spuiten grondlaag wit, grijs, antraciet, kleurloos	1193.70
Beits (4)	251.80
Carefree protect (4)	279.80
Starterset (Nagels, ventilatierooster & stormankerset) (2)	113.90
Funderingsbalken geïmpregneerd 300cm (6)	76.50
Funderingsbalken hardhout 300cm (6).....	221.70
Funderingsbalken kunststof 300cm (6)	179.70
Constructieliggers hardhout 4.0x20.0x300cm (6).....	251.70
Piketpalen hardhout met punt 6.0x6.0x75cm (30).....	133.50
Dakgootset kunststof 100mm (antraciet)	259.95
Dakgootset vuurverzinkt 125mm	299.95
Kit voor dakbedekking (5).....	39.75
EPDM contactlijm	18.95
Beglazingskit wit	6.95
Houten vloer 18mm (4).....	219.80
Houten vloer 18mm impregneren (4).....	43.80
Houten vloer 26mm (5).....	289.75
Houten vloer 26mm impregneren (5).....	54.75
Blokhut verhogen met een extra wandlaag	257.75
Aluminium daktrim recht (8).....	167.60
Aluminium daktrim hoek (4).....	91.80
Dakdoorvoer rond (2)	51.90

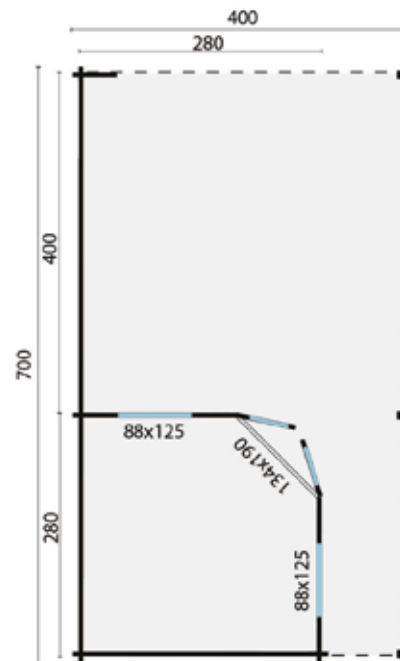

Alle opties zijn te vinden vanaf pagina 419
Houten vloer voor onder de luifel, zie pag. 64 en 424

7.8m ² 19.0m ²	28.0m ²	17.2m ³	40mm	4mm
---	--------------------	--------------------	------	-----

BLOKHUT OLETHA



	Afhaalprijs	Bezorgprijs
Inclusief dakleer (60m ²)	3979.00	4118.15
Inclusief EASY-roofing (60m ²)	4464.70	4603.85
Inclusief EPDM (48m ²)	4786.90	4926.05

Specificaties:

Artikelnummer	40.0891
Houtdikte	40mm
Houtsoort	onbehandeld vuren
Afmeting	400+385x300+210cm
Funderingsmaat	767x280cm
Nokhoogte	ca. 257cm
Ramen	3 (vast)
Glas	dubbelglas

Kan ook gespiegeld opgebouwd worden

Opties en meerprijzen:

Impregneren groen, bruin, zilvergrijs	599.95
Impregneermiddel groen, bruin, zilvergrijs, kleurloos (4).....	103.80
Sputten grondlaag wit, grijs, antraciet, kleurloos	1193.70
Beits (7)	440.65
Carefree protect (7)	489.65
Starterset (Nagels, ventilatierooster & stormankerset) (2)	113.90
Funderingsbalken geïmpregneerd 300cm (7)	89.25
Funderingsbalken hardhout 300cm (7).....	258.65
Funderingsbalken kunststof 300cm (7)	209.65
Constructieliggers hardhout 4.0x20.0x300cm (7).....	293.65
Piketpalen hardhout met punt 6.0x6.0x75cm (35).....	155.75
Dakgootset kunststof 100mm (antraciet)	319.90
Dakgootset vuurverzinkt 125mm	299.95
Kit voor dakbedekking (6).....	47.70
EPDM contactlijm	18.95
Beglazingskit wit	6.95
Houten vloer 18mm (6).....	329.70
Houten vloer 18mm impregneren (6).....	65.70
Houten vloer 26mm (7).....	405.65
Houten vloer 26mm impregneren (7).....	76.65
Blokhut verhogen met een extra wandlaag	438.60
Aluminium daktrim recht (10).....	209.50
Aluminium daktrim hoek (4).....	91.80
Dakdoorvoer rond (2)	51.90



Alle opties zijn te vinden vanaf pagina 419
Houten vloer voor onder de luifel, zie pag. 64 en 424

11.1m ² 26.4m ²	40.0m ²	26.6m ³	40mm	3-6-3 mm
--	--------------------	--------------------	------	----------

BLOKHUT JUTKA



	Afhaalprijs	Bezorgprijs
Inclusief EASY-roofing (55m ²)	4499.00	4638.15
Inclusief EPDM (47m ²)	4854.20	4993.35

Specificaties:

Artikelnummer	40.0886
Houtdikte	44mm
Houtsoort	onbehandeld vuren
Afmeting	380+298x380+298cm
Funderingsmaat	658x658cm
Nokhoogte	ca. 229cm
Ramen	4 (te openen)
Glas	dubbel glas

Opties en meerprijzen:

Impregneren groen, bruin, zilvergrijs	729.95
Impregneermiddel groen, bruin, zilvergrijs, kleurloos (4).....	103.80
Spuiten grondlaag wit, grijs, antraciet, kleurloos	1349.70
Beits (7)	440.65
Carefree protect (7)	489.65
Starterset (Nagels, ventilatioerooster & stormankerset)	56.95
Funderingsbalken geïmpregneerd 300cm (7)	96.25
Funderingsbalken hardhout 300cm (7).....	258.65
Funderingsbalken kunststof 300cm (7)	209.65
Constructieliggers hardhout 4.0x20.0x300cm (7).....	293.65
Piketpalen hardhout met punt 6.0x6.0x75cm (35).....	155.75
EPDM contactlijm	18.95
Beglazingskit wit	6.95
Houten vloer 18mm (6).....	329.70
Houten vloer 18mm impregneren (6).....	65.70
Houten vloer 26mm (8).....	463.60
Houten vloer 26mm impregneren (8).....	87.60
Blokhut verhogen met een extra wandlaag	444.65
Aluminium daktrim recht (10).....	209.50
Aluminium daktrim hoek (5).....	114.75
Dakdoorvoer rond (2)	inclusief

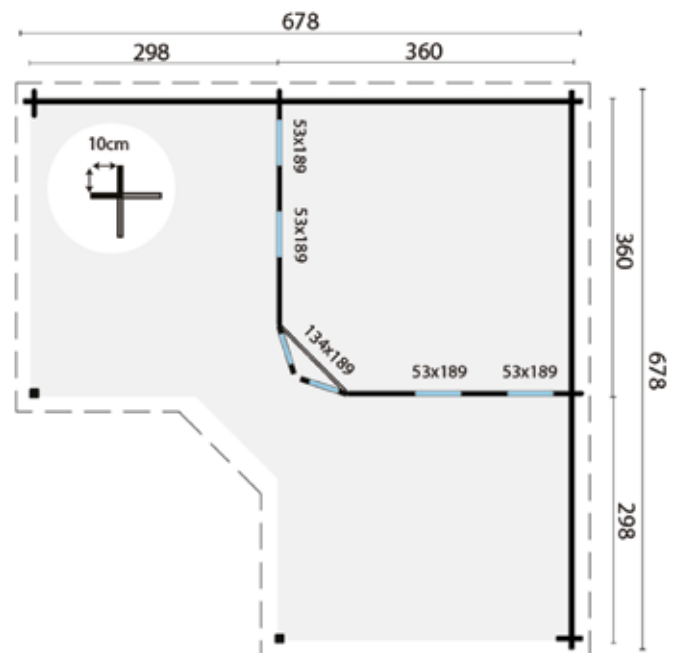

Alle opties zijn te vinden vanaf pagina 419
Houten vloer voor onder de luifel, zie pag. 64 en 424

12.9m ²	40.4m ²	29.5m ³	44mm	3-6-3 mm
--------------------	--------------------	--------------------	------	----------

BLOKHUT HALVAR



	Afhaalprijs	Bezorgprijs
Inclusief dakshingles recht (18m ²)	1269.00	1408.15
Inclusief dakshingles beverstaart (18m ²)	1275.00	1414.15
Inclusief dakshingles hexagonaal (18m ²)	1305.00	1444.15

Specificaties:

Artikelnummer	40.0275
Houtdikte	28mm
Houtsoort	onbehandeld vuren
Afmeting	300x300cm
Funderingsmaat	280x280cm
Nokhoogte	ca. 271cm
Ramen	1 (te openen)
Glas	enkel glas

Wordt geleverd met losse roedes voor ramen en deuren
Zijraam is zowel links als rechts te plaatsen

Opties en meerrijzen:

Impregneren groen, bruin, zilvergrijs	239.95
Impregneermiddel groen, bruin, zilvergrijs, kleurloos (2).....	51.90
Spuiten grondlaag wit, grijs, antraciet, kleurloos	380.70
Beits (4)	251.80
Carefree protect (4)	279.80
Starterset (Nagels, ventilatierooster & stormankerset)	59.95
Funderingsbalken geïmpregneerd 300cm (4)	51.00
Funderingsbalken hardhout 300cm (4).....	147.80
Funderingsbalken kunststof 300cm (4)	119.80
Constructieliggers hardhout 4.0x20.0x300cm (4).....	167.80
Piketpalen hardhout met punt 6.0x6.0x75cm (20).....	89.00
Dakgootset kunststof 65mm (antraciet)	289.95
Dakgootset kunststof 100mm (antraciet)	419.95
Dakgootset vuurverzinkt 125mm	519.90
Gootplank (Geïmpr. vuren, t.b.v. bevestigen van een dakgoot) (4).....	59.60
Kit voor dakbedekking (3).....	23.85
Beglazingskit wit	6.95
Houten vloer 18mm (4).....	219.80
Houten vloer 18mm impregneren (4).....	43.80
Houten vloer 26mm (5).....	289.75
Houten vloer 26mm impregneren (5).....	54.75
Blokhut verhogen met een extra wandlaag	118.88
Afdekkap met bol	51.90

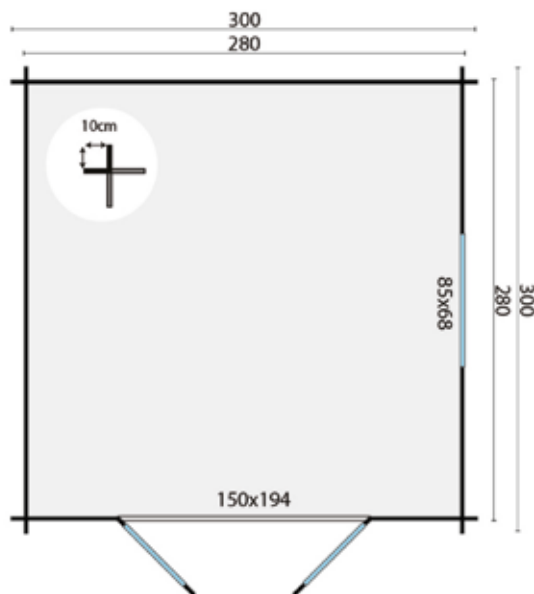

Alle opties zijn te vinden vanaf pagina 419

7.8m ²	11.5m ²	19.5m ³	28mm	4mm
-------------------	--------------------	--------------------	------	-----

BLOKHUT AKSEL



	Afhaalprijs	Bezorgprijs		Afhaalprijs	Bezorgprijs
Inclusief dakshingles recht (18m ²)	1679.00	1818.15	Inclusief dakpanprofielplaten (19m ²)*	2294.35	2433.50
Inclusief dakshingles beverstaart (18m ²)	1685.00	1824.15	Inclusief aquapan	2370.75	2509.90
Inclusief dakshingles hexagonaal (18m ²)	1715.00	1854.15			

Specificaties:

Artikelnummer	40.7037
Houtdikte	28mm
Houtsoort	onbehandeld vuren
Afmeting	400x300cm
Funderingsmaat	380x280cm
Nokhoogte	ca. 274cm
Ramen	1 (te openen)
Glas	enkel glas

Wordt geleverd met losse roedes voor ramen en deuren

Deuren en ramen zijn zowel links als rechts te plaatsen

* Tip: Bij het toepassen van dakpanprofielplaten adviseren wij u om de brede windveren mee te bestellen

De kleur van de gootplanken en windveren kan iets afwijken

Opties en meerprijzen:

Impregneren groen, bruin, zilvergrijs	384.95
Impregneermiddel groen, bruin, zilvergrijs, kleurloos (3).....	77.85
Sputten grondlaag wit, grijs, antraciet, kleurloos	503.70
Beits (5)	314.75
Carefree protect (5)	349.75
Starterset (Nagels, ventilatierooster & stormankerset)	59.95
Funderingsbalken geïmpregneerd 300cm (5)	63.75
Funderingsbalken hardhout 300cm (5).....	184.75
Funderingsbalken kunststof 300cm (5)	149.75
Constructieliggers hardhout 4.0x20.0x300cm (5).....	209.75
Piketpalen hardhout met punt 6.0x6.0x75cm (25).....	111.25
Dakgootset kunststof 65mm (antraciet)	189.95
Dakgootset kunststof 100mm (antraciet)	259.95
Dakgootset vuurverzinkt 125mm	299.95
Gootplank (Geïmpr. vuren, t.b.v. bevestigen van een dakgoot) (3)....	44.70
Dakraam (alleen bij dakleer en dakshingles)	169.95
Kit voor dakbedekking (3).....	23.85
Beglazingskit wit	6.95
Houten vloer 18mm (5).....	274.75
Houten vloer 18mm impregneren (5).....	54.75
Houten vloer 26mm (7).....	405.65
Houten vloer 26mm impregneren (7).....	76.65
Blokhut verhogen met een extra wandlaag	132.06
* Brede windveer (geïmpregneerd vuren) (4).....	59.60

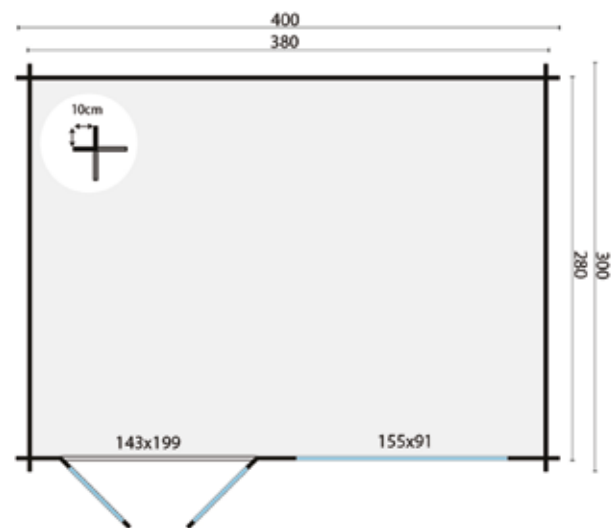

Alle opties zijn te vinden vanaf pagina 419



BLOKHUT ARNE



	Afhaalprijs	Bezorgprijs		Afhaalprijs	Bezorgprijs
Inclusief dakshingles recht (24m ²)	1999.00	2138.15	Inclusief dakpanprofielplaten (24m ²)*	2766.20	2905.35
Inclusief dakshingles beverstaart (24m ²)	2007.00	2146.15	Inclusief aquapan	2650.85	2790.00
Inclusief dakshingles hexagonaal (24m ²)	2047.00	2186.15			

Specificaties:

Artikelnummer	40.0737
Houtdikte	28mm
Houtsoort	onbehandeld vuren
Afmeting	450x350cm
Funderingsmaat	432x332cm
Nokhoogte	ca. 264cm
Ramen	4 (te openen)
Glas	enkel glas

Wordt geleverd met losse roedes voor ramen en deuren

* Tip: Bij het toepassen van dakpanprofielplaten adviseren wij u om de brede windveren mee te bestellen

De kleur van de gootplanken en windveren kan iets afwijken

Opties en meerprijzen:

Impregneren groen, bruin, zilvergrijs	425.00
Impregneermiddel groen, bruin, zilvergrijs, kleurloos (4).....	103.80
Spuiten grondlaag wit, grijs, antraciet, kleurloos	599.70
Beits (7)	440.65
Carefree protect (7)	489.65
Starterset (Nagels, ventilatierooster & stormankerset)	59.95
Funderingsbalken geïmpregneerd 300cm (5)	63.75
Funderingsbalken hardhout 300cm (5).....	184.75
Funderingsbalken kunststof 300cm (5)	149.75
Constructieliggers hardhout 4.0x20.0x300cm (5).....	209.75
Piketpalen hardhout met punt 6.0x6.0x75cm (25).....	111.25
Dakgootset kunststof 65mm (antraciet)	189.95
Dakgootset kunststof 100mm (antraciet)	259.95
Dakgootset vuurverzinkt 125mm	299.95
Gootplank (Geïmpr. vuren, t.b.v. bevestigen van een dakgoot) (3).....	44.70
Dakraam (alleen bij dakleer en dakshingles)	169.95
Kit voor dakbedekking (4).....	31.80
Beglazingskit wit	6.95
Houten vloer 18mm (8).....	439.60
Houten vloer 18mm impregneren (8).....	87.60
Houten vloer 26mm (10).....	579.50
Houten vloer 26mm impregneren (10).....	109.50
Blokhut verhogen met een extra wandlaag	145.24
* Brede windveer (geïmpregneerd vuren) (8).....	119.20

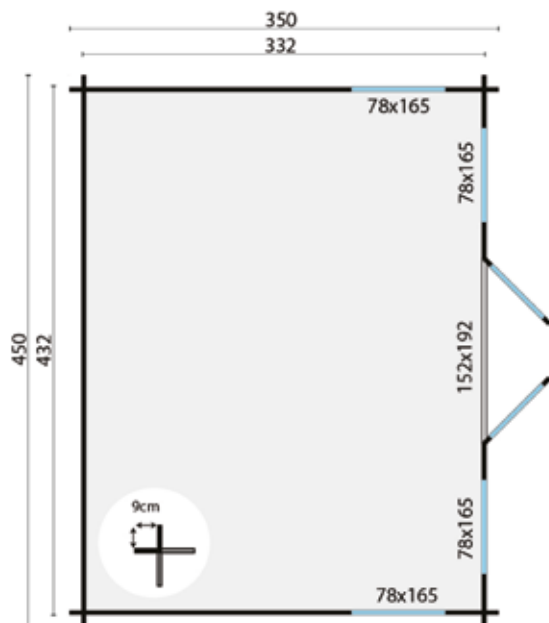

Alle opties zijn te vinden vanaf pagina 419

	14.3m ²		18.6m ²		34.3m ³		28mm		4mm
--	--------------------	--	--------------------	--	--------------------	--	------	--	-----

BLOKHUT DAISY



	Afhaalprijs	Bezorgprijs		Afhaalprijs	Bezorgprijs
Inclusief dakshingles recht (15m ²)	1999.00	2138.15	Inclusief dakpanprofielplaten (18m ²)*	2598.35	2737.50
Inclusief dakshingles beverstaart (15m ²)	2004.00	2143.15	Inclusief aquapan	2568.20	2707.35
Inclusief dakshingles hexagonaal (15m ²)	2029.00	2168.15			

Specificaties:

Artikelnummer	40.7266
Houtdikte	40mm
Houtsoort	onbehandeld vuren
Afmeting	350x250cm
Funderingsmaat	330x230cm
Nokhoogte	ca. 239cm
Ramen	1 (te openen)
Glas	dubbel glas

Wordt geleverd met losse roedes voor ramen en deuren

Deuren en ramen zijn zowel links als rechts te plaatsen

De kleur van de gootplanken en windveren kan iets afwijken

Opties en meerprijzen:

Impregneren groen, bruin, zilvergrijs	369.00
Impregneermiddel groen, bruin, zilvergrijs, kleurloos (2).....	51.90
Spuiten grondlaag wit, grijs, antraciet, kleurloos	599.70
Beits (4)	251.80
Carefree protect (4)	279.80
Starterset (Nagels, ventilatiooster & stormankerset)	59.95
Funderingsbalken geïmpregneerd 300cm (4)	51.00
Funderingsbalken hardhout 300cm (4).....	147.80
Funderingsbalken kunststof 300cm (4)	119.80
Constructieliggers hardhout 4.0x20.0x300cm (4).....	167.80
Piketpalen hardhout met punt 6.0x6.0x75cm (20).....	89.00
Dakgootset kunststof 65mm (antraciet)	189.95
Dakgootset kunststof 100mm (antraciet)	259.95
Dakgootset vuurverzinkt 125mm	299.95
Gootplank (Geïmpr. vuren, t.b.v. bevestigen van een dakgoot) (2).....	29.80
Dakraam (alleen bij dakleer en dakshingles)	169.95
Kit voor dakbedekking (3).....	23.85
Beglazingskit wit	6.95
Houten vloer 18mm (4).....	219.80
Houten vloer 18mm impregneren (4).....	43.80
Houten vloer 26mm (4).....	231.80
Houten vloer 26mm impregneren (4).....	43.80
Blokhut verhogen met een extra wandlaag	147.20

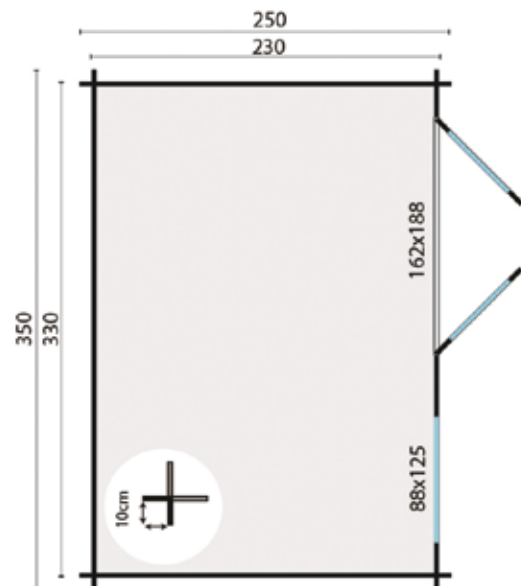

Alle opties zijn te vinden vanaf pagina 419

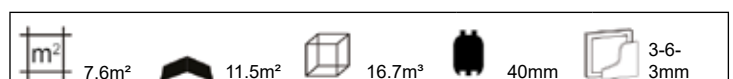

BLOKHUT CHLOE



	Afhaalprijs	Bezorgprijs		Afhaalprijs	Bezorgprijs
Inclusief dakshingles recht (21m ²)	2199.00	2338.15	Inclusief dakpanprofielplaten (19m ²)*	2790.40	2929.55
Inclusief dakshingles beverstaart (21m ²)	2206.00	2345.15	Inclusief aquapan	2874.80	3013.95
Inclusief dakshingles hexagonaal (21m ²)	2241.00	2380.15			

nieuw

Specificaties:

Artikelnummer	40.7267
Houtdikte	40mm
Houtsoort	onbehandeld vuren
Afmeting	400x300cm
Funderingsmaat	380x280cm
Nokhoogte	ca. 240cm
Ramen	1 (te openen)
Glas	dubbel glas

Wordt geleverd met losse roedes voor ramen en deuren

Deuren en ramen zijn zowel links als rechts te plaatsen

De kleur van de gootplanken en windveren kan iets afwijken

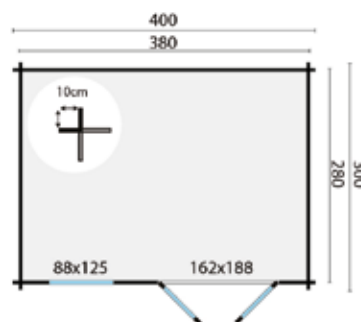

Opties en meerprijzen:

Impregneren groen, bruin, zilvergrijs	395.00
Impregneermiddel groen, bruin, zilvergrijs, kleurloos (3).....	77.85
Spuiten grondlaag wit, grijs, antraciet, kleurloos	659.70
Beits (5)	314.75
Carefree protect (5)	349.75
Starterset (Nagels, ventilatiooster & stormankerset)	59.95
Funderingsbalken geïmpregneerd 300cm (5)	63.75
Funderingsbalken hardhout 300cm (5).....	184.75
Funderingsbalken kunststof 300cm (5)	149.75
Constructieliggers hardhout 4.0x20.0x300cm (5).....	209.75
Piketpalen hardhout met punt 6.0x6.0x75cm (25).....	111.25
Dakgootset kunststof 65mm (antraciet)	189.95
Dakgootset kunststof 100mm (antraciet)	259.95
Dakgootset vuurverzinkt 125mm	299.95
Gootplank (Geïmpr. vuren, t.b.v. bevestigen van een dakgoot) (3).....	44.70
Dakraam (alleen bij dakleer en dakshingles)	169.95
Kit voor dakbedekking (4).....	31.80
Beglazingskit wit	6.95
Houten vloer 18mm (6).....	329.70
Houten vloer 18mm impregneren (6).....	65.70
Houten vloer 26mm (8).....	463.60
Houten vloer 26mm impregneren (8).....	87.60
Blokhut verhogen met een extra wandlaag	165.10



Alle opties zijn te vinden vanaf pagina 419

	10.6m ²		15m ²		24.4m ³		40mm		3-6-3mm
--	--------------------	--	------------------	--	--------------------	--	------	--	---------

BLOKHUT JUSTINE

	Afhaalprijs	Bezorgprijs		Afhaalprijs	Bezorgprijs
Inclusief dakshingles recht (21m ²)	2399.00	2538.15	Inclusief dakpanprofielplaten (24m ²)*	3190.15	3329.30
Inclusief dakshingles beverstaart (21m ²)	2406.00	2545.15	Inclusief aquapan	3199.40	3338.55
Inclusief dakshingles hexagonaal (21m ²)	2441.00	2580.15			

nieuw**Specificaties:**

Artikelnummer	40.7278
Houtdikte	40mm
Houtsoort	onbehandeld vuren
Afmeting	500x250cm
Funderingsmaat	480x230cm
Nokhoogte	ca. 239cm
Ramen	2 (te openen)
Glas	dubbel glas

Wordt geleverd met losse roedes voor ramen en deuren

Deuren en ramen zijn zowel links als rechts te plaatsen

De kleur van de gootplanken en windveren kan iets afwijken

Opties en meerprijzen:

Impregneren groen, bruin, zilvergrijs	469.00
Impregneermiddel groen, bruin, zilvergrijs, kleurloos (3).....	77.85
Spuiten grondlaag wit, grijs, antraciet, kleurloos	719.70
Beits (5)	314.75
Carefree protect (5)	349.75
Starterset (Nagels, ventilatiooster & stormankerset)	59.95
Funderingsbalken geïmpregneerd 300cm (5)	63.75
Funderingsbalken hardhout 300cm (5).....	184.75
Funderingsbalken kunststof 300cm (5)	149.75
Constructieliggers hardhout 4.0x20.0x300cm (5).....	209.75
Piketpalen hardhout met punt 6.0x6.0x75cm (25).....	111.25
Dakgootset kunststof 65mm (antraciet)	189.95
Dakgootset kunststof 100mm (antraciet)	259.95
Dakgootset vuurverzinkt 125mm	299.95
Gootplank (Geïmpr. vuren, t.b.v. bevestigen van een dakgoot) (4).....	29.80
Dakraam (alleen bij dakleer en dakshingles)	169.95
Kit voor dakbedekking (4).....	31.80
Beglazingskit wit	6.95
Houten vloer 18mm (6).....	329.70
Houten vloer 18mm impregneren (6).....	65.70
Houten vloer 26mm (8).....	463.60
Houten vloer 26mm impregneren (8).....	87.60
Blokhut verhogen met een extra wandlaag	174.05

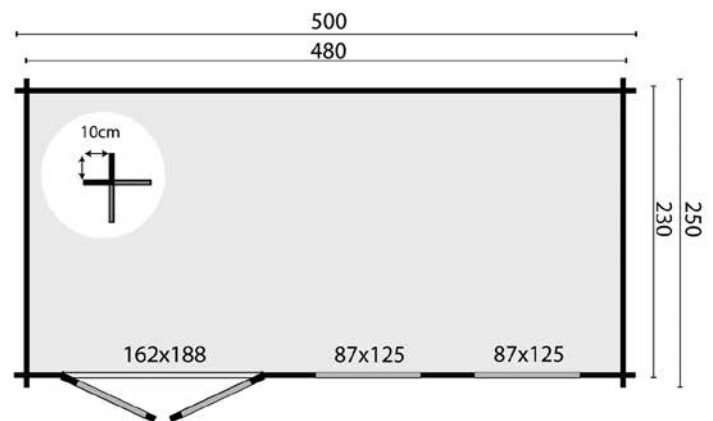

Alle opties zijn te vinden vanaf pagina 419



BLOKHUT AISTE



	Afhaalprijs	Bezorgprijs		Afhaalprijs	Bezorgprijs
Inclusief dakshingles recht (24m ²)	2629.00	2768.15	Inclusief dakpanprofielplaten (24m ²)*	3396.20	3535.35
Inclusief dakshingles beverstaart (24m ²)	2637.00	2776.15	Inclusief aquapan	3405.45	3544.60
Inclusief dakshingles hexagonaal (24m ²)	2677.00	2816.15			

Specificaties:

Artikelnummer	40.7265
Houtdikte	40mm
Houtsoort	onbehandeld vuren
Afmeting	500x300cm
Funderingsmaat	480x280cm
Nokhoogte	ca. 243cm
Ramen	2 (te openen)
Glas	dubbel glas

Wordt geleverd met losse roedes voor ramen en deuren

Deuren en ramen zijn zowel links als rechts te plaatsen

* Tip: Bij het toepassen van dakpanprofielplaten adviseren wij u om de brede windveren mee te bestellen

De kleur van de gootplanken en windveren kan iets afwijken

Opties en meerprijzen:

Impregneren groen, bruin, zilvergrijs	599.95
Impregneermiddel groen, bruin, zilvergrijs, kleurloos (3).....	77.85
Sputten grondlaag wit, grijs, antraciet, kleurloos	788.70
Beits (5)	314.75
Carefree protect (5)	349.75
Starterset (Nagels, ventilatierooster & stormankerset)	59.95
Funderingsbalken geïmpregneerd 300cm (7)	89.25
Funderingsbalken hardhout 300cm (7).....	258.65
Funderingsbalken kunststof 300cm (7)	209.65
Constructieliggers hardhout 4.0x20.0x300cm (7).....	293.65
Piketpalen hardhout met punt 6.0x6.0x75cm (35).....	155.75
Dakgootset kunststof 65mm (antraciet)	244.90
Dakgootset kunststof 100mm (antraciet)	337.90
Dakgootset vuurverzinkt 125mm	299.95
Gootplank (Geïmpr. vuren, t.b.v. bevestigen van een dakgoot) (3)....	44.70
Dakraam (alleen bij dakleer en dakshingles)	169.95
Kit voor dakbedekking (4).....	31.80
Beglazingskit wit	6.95
Houten vloer 18mm (7).....	384.65
Houten vloer 18mm impregneren (7).....	76.65
Houten vloer 26mm (9).....	521.55
Houten vloer 26mm impregneren (9).....	98.55
Blokhut verhogen met een extra wandlaag	183.00
* Brede windveer (geïmpregneerd vuren) (4).....	59.60

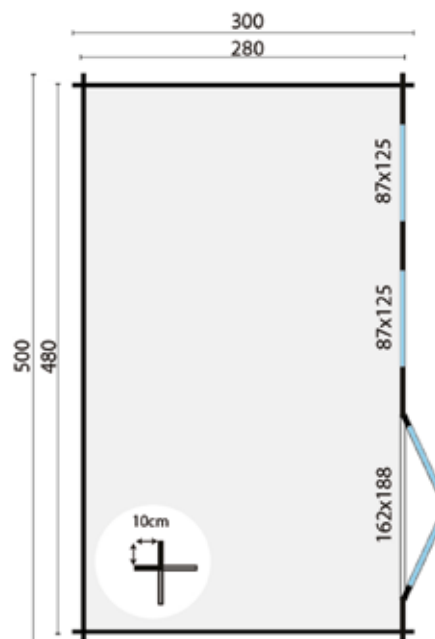

Alle opties zijn te vinden vanaf pagina 419

13.4m ²	18.6m ²	29.5m ³	40mm	3-6-3 mm
--------------------	--------------------	--------------------	------	----------

BLOKHUT ROIG



	Afhaalprijs	Bezorgprijs
Inclusief dakshingles recht (33m ²)	2299.00	2438.15
Inclusief dakshingles beverstaart (33m ²)	2310.00	2449.15
Inclusief dakshingles hexagonaal (33m ²)	2365.00	2504.15

Specificaties:

Artikelnummer	40.0894
Houtdikte	28mm
Houtsoort	onbehandeld vuren
Afmeting	598x300cm
Funderingsmaat	598x300cm
Nokhoogte	ca. 313cm

Opties en meerprijzen:

Impregneren groen, bruin, zilvergrijs	425.00
Impregneermiddel groen, bruin, zilvergrijs, kleurloos (2).....	51.90
Spuiten grondlaag wit, grijs, antraciet, kleurloos	689.70
Beits (3)	188.85
Carefree protect (3)	209.85
Starterset (Nagels, ventilatierooster & stormankerset)	59.95
Funderingsbalken geïmpregneerd 300cm (4)	51.00
Funderingsbalken hardhout 300cm (4).....	147.80
Funderingsbalken kunststof 300cm (4)	119.80
Constructieliggers hardhout 4.0x20.0x300cm (4).....	167.80
Piketpalen hardhout met punt 6.0x6.0x75cm (20).....	89.00
Dakgootset kunststof 100mm (antraciet)	397.85
Dakgootset vuurverzinkt 125mm	299.95
Beton wegzakpreventie (7).....	34.65
Betonpoer met afgeronde hoeken (wit/grijs) (7)	115.15
Betonpoer met afgeronde hoeken (antraciet) (7)	139.65
Betonpoer met vellingkant (antraciet) (7)	181.65
Hoogteverstelling verzinkt (7).....	27.65
Hoogteverstelling RVS (7)	48.65
Kit voor dakbedekking (3).....	23.85

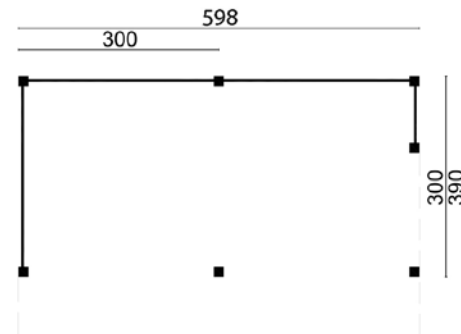

Alle opties zijn te vinden vanaf pagina 419
Houten vloer voor onder de luifel, zie pag. 64 en 424

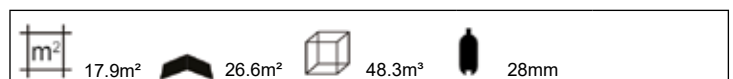

BLOKHUT TANE



	Afhaalprijs	Bezorgprijs		Afhaalprijs	Bezorgprijs
Inclusief dakshingles recht (24m ²)	2659.00	2798.15	Inclusief dakpanprofielplaten (27m ²)*	3546.05	3685.20
Inclusief dakshingles beverstaart (24m ²)	2667.00	2806.15			
Inclusief dakshingles hexagonaal (24m ²)	2707.00	2846.15			

nieuw

Specificaties:

Artikelnummer	40.0899
Houtdikte	40mm
Houtsoort	onbehandeld vuren
Afmeting	480x350cm
Funderingsmaat	460x330cm
Nokhoogte	ca. 279cm
Glas	dubbel glas
Wordt geleverd met losse roedes voor ramen en deuren	
Kan ook gespiegeld opgebouwd worden	

Opties en meerprijzen:

Impregneren groen, bruin, zilvergrijs	565.95
Impregneermiddel groen, bruin, zilvergrijs, kleurloos (3).....	77.85
Sputten grondlaag wit, grijs, antraciet, kleurloos	797.70
Beits (5)	314.75
Carefree protect (5)	349.75
Starterset (Nagels, ventilatierooster & stormankerset)	59.95
Funderingsbalken geïmpregneerd 300cm (6)	76.50
Funderingsbalken hardhout 300cm (6).....	221.70
Funderingsbalken kunststof 300cm (6)	179.70
Constructieliggers hardhout 4.0x20.0x300cm (6).....	251.70
Piketpalen hardhout met punt 6.0x6.0x75cm (30).....	133.50
Dakgootset kunststof 100mm (antraciet)	259.95
Dakgootset vuurverzinkt 125mm	299.95
Dakraam (alleen bij dakleer en dakshingles)	169.95
Kit voor dakbedekking (5).....	39.75
Beglazingskit wit	6.95
Houten vloer 18mm (7).....	384.65
Houten vloer 18mm impregneren (7).....	76.65
Houten vloer 26mm (10).....	579.50
Houten vloer 26mm impregneren (10).....	109.50
Blokhut verhogen met een extra wandlaag	191.95

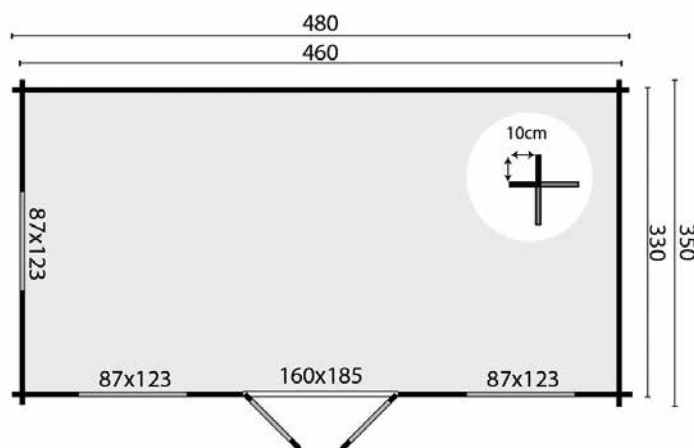

Alle opties zijn te vinden vanaf pagina 419
Houten vloer voor onder de luifel, zie pag. 64 en 424

19.5m ²	19.5m ²	36.3m ³	40mm	3-6-3 mm
--------------------	--------------------	--------------------	------	----------

BLOKHUT SELMA

	Afhaalprijs	Bezorgprijs		Afhaalprijs	Bezorgprijs
Inclusief dakshingles recht (30m ²)	2549.00	2688.15	Inclusief dakpanprofielplaten (32m ²)*	3587.90	3727.05
Inclusief dakshingles beverstaart (30m ²)	2559.00	2698.15			
Inclusief dakshingles hexagonaal (30m ²)	2609.00	2748.15			

nieuw**Specificaties:**

Artikelnummer	40.0898
Houtdikte	40mm
Houtsoort	onbehandeld vuren
Afmeting	178+400x350cm
Funderingsmaat	558x330cm
Nokhoogte	ca. 279cm
Glas	dubbel glas
Wordt geleverd met losse roedes voor ramen en deuren	
Kan ook gespiegeld opgebouwd worden	

Opties en meerprijzen:

Impregneren groen, bruin, zilvergrijs	565.95
Impregneermiddel groen, bruin, zilvergrijs, kleurloos (3)	77.85
Sputten grondlaag wit, grijs, antraciet, kleurloos	764.70
Beits (5)	314.75
Carefree protect (5)	349.75
Starterset (Nagels, ventilatierooster & stormankerset)	59.95
Funderingsbalken geïmpregneerd 300cm (7)	89.25
Funderingsbalken hardhout 300cm (7)	258.65
Funderingsbalken kunststof 300cm (7)	209.65
Constructieliggers hardhout 4.0x20.0x300cm (7)	293.65
Piketpalen hardhout met punt 6.0x6.0x75cm (35)	155.75
Dakgootset kunststof 100mm (antraciet)	337.90
Dakgootset vuurverzinkt 125mm	299.95
Dakraam (alleen bij dakleer en dakshingles)	169.95
Kit voor dakbedekking (5)	39.75
Beglazingskit wit	6.95
Houten vloer 18mm (3)	164.85
Houten vloer 18mm impregneren (3)	32.85
Houten vloer 26mm (4)	231.80
Houten vloer 26mm impregneren (4)	43.80
Blokhut verhogeren met een extra wandlaag	255.60

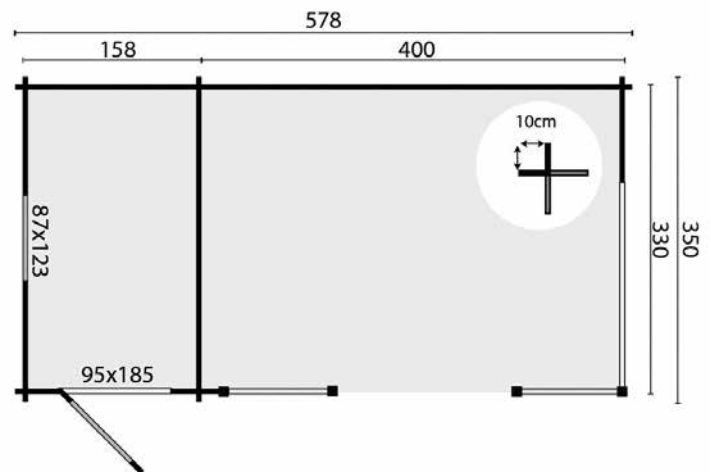

Alle opties zijn te vinden vanaf pagina 419
Houten vloer voor onder de luifel, zie pag. 64 en 424

	4.8m ² 12.8m ²		23.3m ²		12m ³		40mm		3-6-3 mm
--	---	--	--------------------	--	------------------	--	------	--	----------

BLOKHUT KUKKA

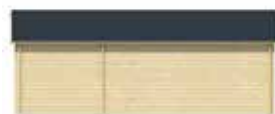

	Afhaalprijs	Bezorgprijs		Afhaalprijs	Bezorgprijs
Inclusief dakshingles recht (36m ²)	2849.00	2988.15	Inclusief dakpanprofielplaten (33m ²)*	3879.95	4019.10
Inclusief dakshingles beverstaart (36m ²)	2861.00	3000.15			
Inclusief dakshingles hexagonaal (36m ²)	2921.00	3060.15			

Specificaties:

Artikelnummer	40.0889
Houtdikte	40mm
Houtsoort	onbehandeld vuren
Afmeting	250+450x350cm
Funderingsmaat	680x330cm
Nokhoogte	ca. 279cm
Glas	dubbel glas

Wordt geleverd met losse roedes voor ramen en deuren

Kan ook gespiegeld opgebouwd worden

* Tip: Bij het toepassen van dakpanprofielplaten adviseren wij u om de brede windveren mee te bestellen

De kleur van de gootplanken en windveren kan iets afwijken

Opties en meerprijzen:

Impregneren groen, bruin, zilvergrijs	565.95
Impregneermiddel groen, bruin, zilvergrijs, kleurloos (3).....	77.85
Sputten grondlaag wit, grijs, antraciet, kleurloos	854.70
Beits (6)	377.70
Starterset (Nagels, ventilatiooster & stormankerset)	59.95
Carefree protect (6)	419.70
Funderingsbalken geïmpregneerd 300cm (7)	89.25
Funderingsbalken hardhout 300cm (7).....	258.65
Funderingsbalken kunststof 300cm (7)	209.65
Constructieliggers hardhout 4.0x20.0x300cm (7).....	293.65
Piketpalen hardhout met punt 6.0x6.0x75cm (35).....	155.75
Dakgootset kunststof 100mm (antraciet)	337.90
Dakgootset vuurverzinkt 125mm	739.85
Gootplank (Geïmpr. vuren, t.b.v. bevestigen van een dakgoot) (4)	59.60
Dakraam (alleen bij dakleer en dakshingles)	169.95
Kit voor dakbedekking (5).....	39.75
Beglazingskit wit	6.95
Houten vloer 18mm (4).....	219.80
Houten vloer 18mm impregneren (4).....	43.80
Houten vloer 26mm (5).....	289.75
Houten vloer 26mm impregneren (5).....	54.75
* Brede windveer (geïmpregneerd vuren) (6).....	89.40

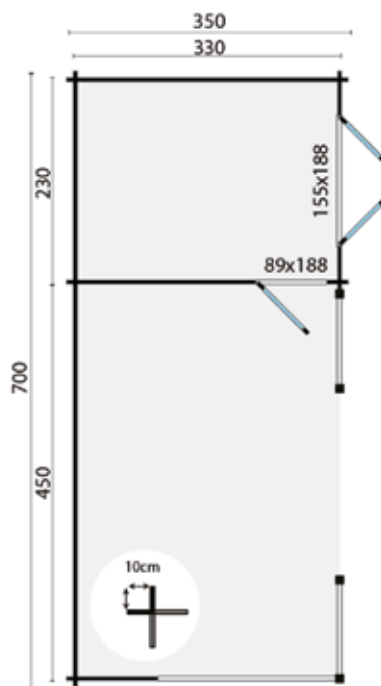

Alle opties zijn te vinden vanaf pagina 419
Houten vloer voor onder de luifel, zie pag. 64 en 424

7.6m ² 14.2m ²	28.1m ²	19.7m ³	40mm	3-6-3 mm
---	--------------------	--------------------	------	----------

BLOKHUT MOKKA



	Afhaalprijs	Bezorgprijs		Afhaalprijs	Bezorgprijs
Inclusief dakshingles recht (54m ²)	3969.00	4108.15	Inclusief dakpanprofielplaten (54m ²)*	5695.20	5834.35
Inclusief dakshingles beverstaart (54m ²)	3987.00	4126.15			
Inclusief dakshingles hexagonaal (54m ²)	4077.00	4216.15			

Specificaties:

Artikelnummer	40.0893
Houtdikte	40mm
Houtsoort	onbehandeld vuren
Afmeting	400+500x400cm
Funderingsmaat	880x380cm
Nokhoogte	ca. 279cm
Glas	dubbel glas

Wordt geleverd met losse roedes voor ramen en deuren

Kan ook gespiegeld opgebouwd worden

* Tip: Bij het toepassen van dakpanprofielplaten adviseren wij u om de brede windveren mee te bestellen

De kleur van de gootplanken en windveren kan iets afwijken

Opties en meerprijzen:

Impregneren groen, bruin, zilvergrijs	699.00
Impregneermiddel groen, bruin, zilvergrijs, kleurloos (4)	103.80
Spuiten grondlaag wit, grijs, antraciet, kleurloos	1190.70
Beits (8)	503.60
Carefree protect (8)	559.60
Starterset (Nagels, ventilatierooster & stormankerset)	59.95
Funderingsbalken geïmpregneerd 300cm (10)	127.50
Funderingsbalken hardhout 300cm (10)	369.50
Funderingsbalken kunststof 300cm (10)	299.50
Constructieliggers hardhout 4.0x20.0x300cm (10)	419.50
Piketpalen hardhout met punt 6.0x6.0x75cm (50)	222.50
Dakgootset kunststof 100mm (antraciet)	397.85
Dakgootset vuurverzinkt 125mm	739.85
Gootplank (Geïmpr. vuren, t.b.v. bevestigen van een dakgoot) (5)	74.50
Dakraam (alleen bij dakleer en dakshingles)	169.95
Kit voor dakbedekking (6)	47.70
Beglazingskit wit	6.95
Houten vloer 18mm (8)	439.60
Houten vloer 18mm impregneren (8)	87.60
Houten vloer 26mm (10)	579.50
Houten vloer 26mm impregneren (10)	109.50
Blokhut verhogen met een extra wandlaag	306.45
* Brede windveer (geïmpregneerd vuren) (6)	89.40

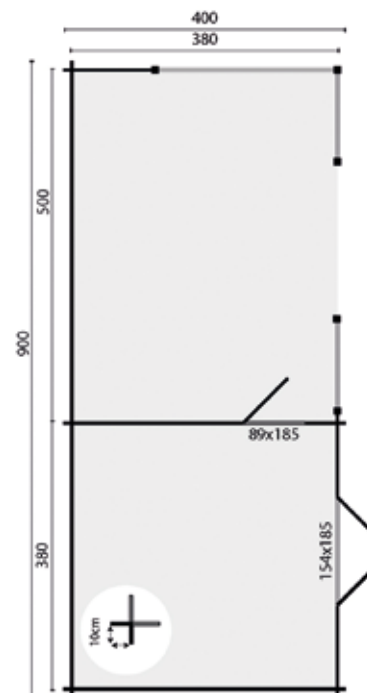

Alle opties zijn te vinden vanaf pagina 419
Houten vloer voor onder de luifel, zie pag. 64 en 424

	13.8m ² 18.4m ²		38.5m ²		35.9m ³		40mm		3-6-3 mm
--	--	--	--------------------	--	--------------------	--	------	--	----------

BLOKHUT OVE



	Afhaalprijs	Bezorgprijs		Afhaalprijs	Bezorgprijs
Inclusief dakleer (32.5m ²)	1759.00	1898.15	Inclusief dakshingles hexagonaal (27m ²)	1943.80	2082.95
Inclusief dakshingles recht (27m ²)	1889.80	2028.95	Inclusief dakpanprofielplaten (29m ²)*	2832.80	2971.95
Inclusief dakshingles beverstaart (27m ²)	1898.80	2037.95	Inclusief aquapan	2749.00	2888.15

Specificaties:

Artikelnummer	40.0881
Houtdikte	28mm
Houtsoort	onbehandeld vuren
Afmeting	250+340x300cm
Funderingsmaat	570x280cm
Nokhoogte	ca. 276cm
Glas	enkel glas

Wordt geleverd met vaste roedes voor de deuren

Kan ook gespiegeld opgebouwd worden

Voor het toepassen van een dakgoot is een extra wandlaag nodig

* Tip: Bij het toepassen van dakpanprofielplaten adviseren wij u om de brede windveren mee te bestellen

De kleur van de gootplanken en windveren kan iets afwijken

Opties en meerprijzen:

Impregneren groen, bruin, zilvergrijs	329.95
Impregneermiddel groen, bruin, zilvergrijs, kleurloos (3).....	77.85
Spuiten grondlaag wit, grijs, antraciet, kleurloos	527.70
Beits (5)	314.75
Carefree protect (5)	349.75
Starterset (Nagels, ventilatierooster & stormankerset)	59.95
Funderingsbalken geïmpregneerd 300cm (5)	63.75
Funderingsbalken hardhout 300cm (5).....	184.75
Funderingsbalken kunststof 300cm (5)	149.75
Constructieliggers hardhout 4.0x20.0x300cm (5).....	209.75
Piketpalen hardhout met punt 6.0x6.0x75cm (25).....	111.25
Dakgootset kunststof 65mm (antraciet)	244.90
Dakgootset kunststof 100mm (antraciet)	337.90
Dakgootset vuurverzinkt 125mm	299.95
Gootplank (Geïmpr. vuren, t.b.v. bevestigen van een dakgoot) (4)....	59.60
Dakraam (alleen bij dakleer en dakshingles)	169.95
Kit voor dakbedekking (5).....	39.75
Beglazingskit wit	6.95
Houten vloer 18mm (4).....	219.80
Houten vloer 18mm impregneren (4).....	43.80
Houten vloer 26mm (5).....	289.75
Houten vloer 26mm impregneren (5).....	54.75
Blokhut verhogen met een extra wandlaag	188.14
* Brede windveer (geïmpregneerd vuren) (4).....	59.60

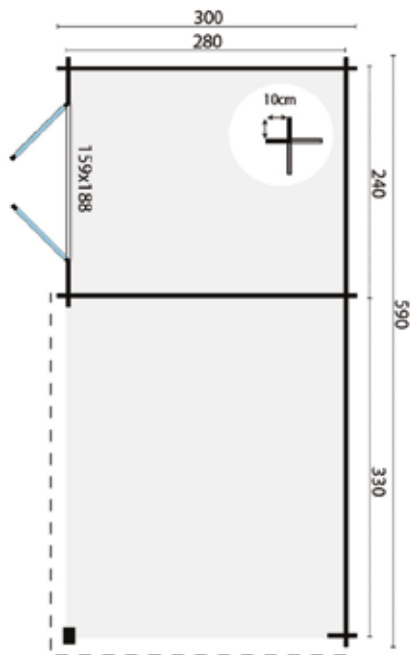

Alle opties zijn te vinden vanaf pagina 419
Houten vloer voor onder de luifel, zie pag. 64 en 424

6.7m ² 9.2m ²	20.1m ²	14.9m ³	28mm	4mm
--	--------------------	--------------------	------	-----

BLOKHUT KWASPA

	Afhaalprijs	Bezorgprijs		Afhaalprijs	Bezorgprijs
Inclusief dakshingles recht (42m ²)	3619.00	3758.15	Inclusief dakpanprofielplaten (38m ²)*	4801.80	4940.95
Inclusief dakshingles beverstaart (42m ²)	3633.00	3772.15	Inclusief aquapan	4719.55	4858.70
Inclusief dakshingles hexagonaal (42m ²)	3703.00	3842.15			

Specificaties:

Artikelnummer	40.0804
Houtdikte	44mm
Houtsoort	onbehandeld vuren
Afmeting	400+400x400cm
Funderingsmaat	780x380cm
Nokhoogte	ca. 299cm
Ramen	2 (te openen)
Glas	enkel glas

Wordt geleverd met vaste roedes voor ramen en deuren

Kan ook gespiegeld opgebouwd worden

* Tip: Bij het toepassen van dakpanprofielplaten adviseren wij u om de brede windveren mee te bestellen

De kleur van de gootplanken en windveren kan iets afwijken

Opties en meerrijzen:

Impregneren groen, bruin, zilvergrijs	879.95
Impregneermiddel groen, bruin, zilvergrijs, kleurloos (4).....	103.80
Spuiten grondlaag wit, grijs, antraciet, kleurloos	1085.70
Beits (7)	440.65
Carefree protect (7)	489.65
Starterset (Nagels, ventilatierooster & stormankerset)	79.95
Funderingsbalken geïmpregneerd 300cm (7)	96.25
Funderingsbalken hardhout 300cm (7).....	258.65
Funderingsbalken kunststof 300cm (7)	209.65
Constructieliggers hardhout 4.0x20.0x300cm (7).....	293.65
Piketpalen hardhout met punt 6.0x6.0x75cm (35).....	155.75
Dakgootset kunststof 100mm (antraciet)	397.90
Dakgootset vuurverzinkt 125mm	519.90
Gootplank (Geïmpr. vuren, t.b.v. bevestigen van een dakgoot) (5).....	74.50
Dakraam (alleen bij dakleer en dakshingles)	169.95
Kit voor dakbedekking (5).....	39.75
Beglazingskit wit	6.95
Houten vloer 18mm (7).....	384.65
Houten vloer 18mm impregneren (7).....	76.65
Houten vloer 26mm (9).....	521.55
Houten vloer 26mm impregneren (9).....	98.55
Blokhut verhogen met een extra wandlaag	269.65
* Brede windveer (geïmpregneerd vuren) (8).....	119.20

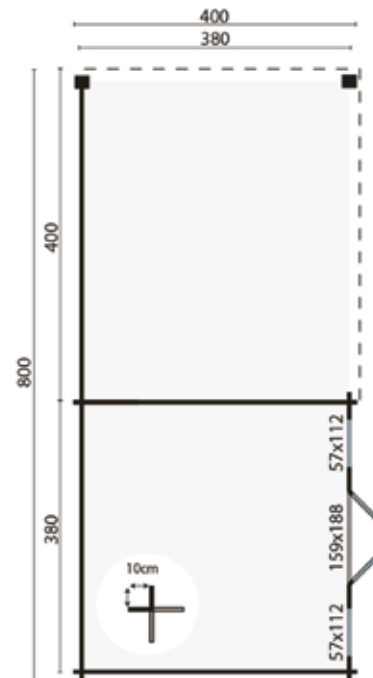

Alle opties zijn te vinden vanaf pagina 419
Houten vloer voor onder de luifel, zie pag. 64 en 424

14.4m ²	36.1m ²	43.0m ³	44mm	4mm
14.4m ²				

BLOKHUT JOHAN



	Afhaalprijs	Bezorgprijs		Afhaalprijs	Bezorgprijs
Inclusief dakshingles recht (27m ²)	2629.00	2768.15	Inclusief dakpanprofielplaten (29m ²)*	3572.00	3711.15
Inclusief dakshingles beverstaart (27m ²)	2638.00	2777.15	Inclusief aquapan	3381.50	3520.65
Inclusief dakshingles hexagonaal (27m ²)	2683.00	2822.15			

Specificaties:

Artikelnummer	40.0738
Houtdikte	34mm
Houtsoort	onbehandeld vuren
Afmeting	500x410cm
Funderingsmaat	482x392cm
Nokhoogte	ca. 270cm
Ramen	2 (te openen)
Glas	enkel glas

Wordt geleverd met losse roedes voor ramen en deuren

Kan ook gespiegeld opgebouwd worden

* Tip: Bij het toepassen van dakpanprofielplaten adviseren wij u om de brede windveren mee te bestellen

De kleur van de gootplanken en windveren kan iets afwijken

Opties en meerprijzen:

Impregneren groen, bruin, zilvergrijs	575.95
Impregneermiddel groen, bruin, zilvergrijs, kleurloos (3).....	77.85
Sputen grondlaag wit, grijs, antraciet, kleurloos	788.70
Beits (5)	314.75
Carefree protect (5)	349.75
Starterset (Nagels, ventilatierooster & stormankerset)	59.95
Funderingsbalken geïmpregneerd 300cm (6)	76.50
Funderingsbalken hardhout 300cm (6).....	221.70
Funderingsbalken kunststof 300cm (6)	179.70
Constructieliggers hardhout 4.0x20.0x300cm (6).....	251.70
Piketpalen hardhout met punt 6.0x6.0x75cm (30).....	133.50
Dakgootset kunststof 65mm (antraciet)	244.90
Dakgootset kunststof 100mm (antraciet)	259.95
Dakgootset vuurverzinkt 125mm	299.95
Gootplank (Geïmpr. vuren, t.b.v. bevestigen van een dakgoot) (4)....	59.60
Dakraam (alleen bij dakleer en dakshingles)	169.95
Kit voor dakbedekking (4).....	31.80
Beglazingskit wit	6.95
Houten vloer 18mm (8).....	439.60
Houten vloer 18mm impregneren (8).....	87.60
Houten vloer 26mm (10).....	579.50
Houten vloer 26mm impregneren (10).....	109.50
Blokhut verhogen met een extra wandlaag	210.75
* Brede windveer (geïmpregneerd vuren) (8).....	119.20

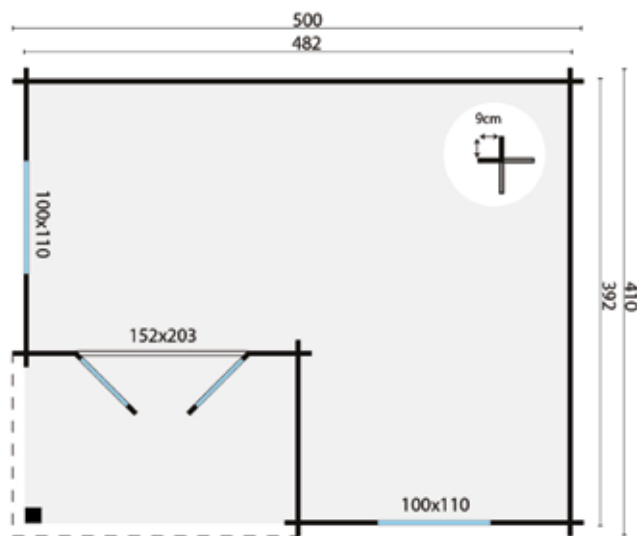

Alle opties zijn te vinden vanaf pagina 419
Houten vloer voor onder de luifel, zie pag. 64 en 424

16.5m ²	23.8m ²	41.2m ³	34mm	4mm
--------------------	--------------------	--------------------	------	-----

BLOKHUT GUDRUN

	Afhaalprijs	Bezorgprijs
Inclusief dakshingles recht (36m ²)	3799.00	3938.15
Inclusief dakshingles beverstaart (36m ²)	3811.00	3950.15
Inclusief dakshingles hexagonaal (36m ²)	3871.00	4010.15

Specificaties:

Artikelnummer	40.0814
Houtdikte	44mm
Houtsoort	onbehandeld vuren
Afmeting	503x360cm
Funderingsmaat	503x360cm
Nokhoogte	ca. 339cm
Harmonikadeuren	247cm breed
Ramen	2 (te openen)
Glas	dubbel glas
Stormankers	inclusief

Wordt geleverd met losse roedes voor ramen en deuren

Opties en meerprijzen:

Impregneren groen, bruin, zilvergrijs	879.95
Impregneermiddel groen, bruin, zilvergrijs, kleurloos (3).....	77.85
Spuiten grondlaag wit, grijs, antraciet, kleurloos	1139.70
Beits (5)	314.75
Carefree protect (5)	349.75
Starterset (Nagels, ventilatiooster & stormankerset)	59.95
Funderingsbalken geïmpregneerd 300cm (7)	96.25
Funderingsbalken hardhout 300cm (7).....	258.65
Funderingsbalken kunststof 300cm (7)	209.65
Constructieliggers hardhout 4.0x20.0x300cm (7).....	293.65
Piketpalen hardhout met punt 6.0x6.0x75cm (35).....	155.75
Dakraam (alleen bij dakleer en dakshingles)	169.95
Kit voor dakbedekking (4).....	31.80
Beglazingskit wit	6.95
Houten vloer 18mm (8).....	439.60
Houten vloer 18mm impregneren (8).....	87.60
Houten vloer 26mm (10).....	579.50
Houten vloer 26mm impregneren (10).....	109.50
Blokhut verhogen met een extra wandlaag	231.75

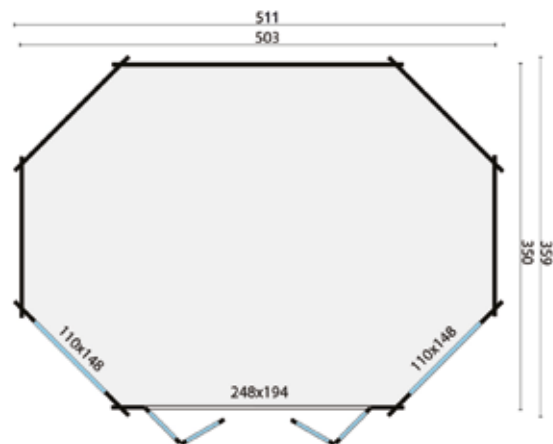

Alle opties zijn te vinden vanaf pagina 419



BLOKHUT TORCEL



	Afhaalprijs	Bezorgprijs
Inclusief dakshingles recht (42m ²)	3949.00	4109.87
Inclusief dakshingles beverstaart (42m ²)	3963.00	4123.87
Inclusief dakshingles hexagonaal (42m ²)	4033.00	4193.87

Specificaties:

Artikelnummer	40.0711
Houtdikte	44mm
Houtsoort	onbehandeld vuren
Afmeting	420+280x420cm
Funderingsmaat	680x400cm
Nokhoogte	ca. 317cm
Harmonikadeuren	260cm breed
Ramen	1 (te openen)
Glas	dubbel glas

Wordt geleverd met losse roedes voor ramen en deuren

Opties en meerrijzen:

Impregneren groen, bruin, zilvergrijs	729.95
Impregneermiddel groen, bruin, zilvergrijs, kleurloos (4)	103.80
Spuiten grondlaag wit, grijs, antraciet, kleurloos	1184.70
Beits (7)	440.65
Carefree protect (7)	489.65
Starterset (Nagels, ventilatierooster & stormankerset)	79.95
Funderingsbalken geïmpregneerd 300cm (8)	110.00
Funderingsbalken hardhout 300cm (8)	295.60
Funderingsbalken kunststof 300cm (8)	239.60
Constructieliggers hardhout 4.0x20.0x300cm (8)	335.60
Piketpalen hardhout met punt 6.0x6.0x75cm (40)	178.00
Dakgootset kunststof 100mm (antraciet)	337.90
Gootplank (Geïmpr. vuren, t.b.v. bevestigen van een dakgoot) (4)	59.60
Kit voor dakbedekking (5)	39.75
Beglazingskit wit	6.95
Houten vloer 18mm (9)	494.55
Houten vloer 18mm impregneren (9)	98.55
Houten vloer 26mm (11)	637.45
Houten vloer 26mm impregneren (11)	120.45
Blokhut verhogen met een extra wandlaag	267.55

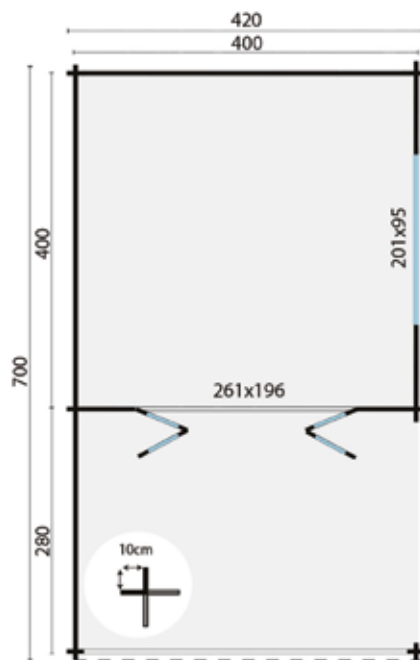

Alle opties zijn te vinden vanaf pagina 419
Houten vloer voor onder de luifel, zie pag. 64 en 424

16.0m ²	34.9m ²	43.2m ³	44mm	3-6-3 mm
11.2m ²				

BLOKHUT VIVEKA



	Afhaalprijs	Bezorgprijs
Inclusief dakshingles recht (45m ²)	4579.00	4783.31
Inclusief dakshingles beverstaart (45m ²)	4594.00	4798.31
Inclusief dakshingles hexagonaal (45m ²)	4669.00	4873.31

Specificaties:

Artikelnummer	40.0712
Houtdikte	44mm
Houtsoort	onbehandeld vuren
Afmeting	320+150+280x420cm
Funderingsmaat	730x400cm
Nokhoogte	ca. 317cm
Harmonikadeuren	260cm breed
Ramen	1 (te openen)
Glas	dubbel glas

Wordt geleverd met losse roedes voor ramen en deuren

Opties en meerprijzen:

Impregneren groen, bruin, zilvergrijs	799.95
Impregneermiddel groen, bruin, zilvergrijs, kleurloos (5)	129.75
Spuiten grondlaag wit, grijs, antraciet, kleurloos	1373.70
Beits (9)	566.55
Carefree protect (9)	629.55
Starterset (Nagels, ventilatierooster & stormankerset)	79.95
Funderingsbalken geïmpregneerd 300cm (10)	137.50
Funderingsbalken hardhout 300cm (10)	369.50
Funderingsbalken kunststof 300cm (10)	299.50
Constructieliggers hardhout 4.0x20.0x300cm (10)	419.50
Piketpalen hardhout met punt 6.0x6.0x75cm (50)	222.50
Dakgootset kunststof 100mm (antraciet)	475.80
Gootplank (Geïmpr. vuren, t.b.v. bevestigen van een dakgoot) (4)	59.60
Kit voor dakbedekking (6)	47.70
Beglazingskit wit	6.95
Houten vloer 18mm (9)	494.55
Houten vloer 18mm impregneren (9)	98.55
Houten vloer 26mm (12)	695.40
Houten vloer 26mm impregneren (12)	131.40
Blokhut verhogen met een extra wandlaag	359.05

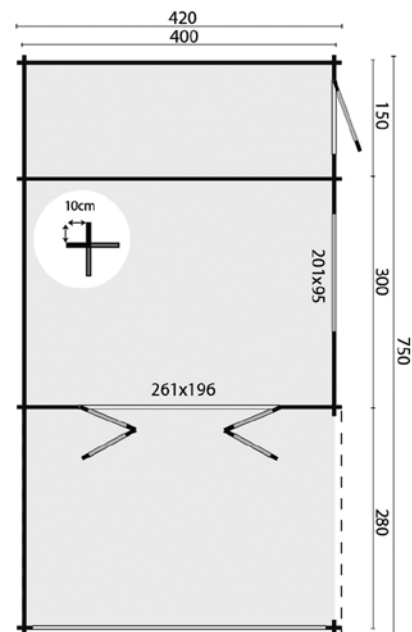

Alle opties zijn te vinden vanaf pagina 419
Houten vloer voor onder de luifel, zie pag. 64 en 424

12.0m ²	37.3m ²	48.6m ³	44mm	3-6-3 mm
6.0m ²				
11.2m ²				

BLOKHUT SIBELLA

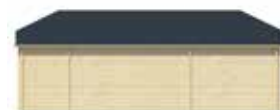

	Afhaalprijs	Bezorgprijs
Inclusief dakshingles recht (48m ²)	5129.00	5311.59
Inclusief dakshingles beverstaart (48m ²)	5145.00	5327.59
Inclusief dakshingles hexagonaal (48m ²)	5225.00	5407.59

Specificaties:

Artikelnummer	40.0713
Houtdikte	44mm
Houtsoort	onbehandeld vuren
Afmeting	420+150+280x420cm
Funderingsmaat	830x400cm
Nokhoogte	ca. 317cm
Harmonikadeuren	260cm breed
Ramen	1 (te openen)
Glas	dubbel glas

Wordt geleverd met losse roedes voor ramen en deuren

Opties en meerprijzen:

Impregneren groen, bruin, zilvergrijs	929.95
Impregneermiddel groen, bruin, zilvergrijs, kleurloos (5).....	129.75
Spuiten grondlaag wit, grijs, antraciet, kleurloos	1538.70
Beits (10)	629.50
Carefree protect (10)	699.50
Starterset (Nagels, ventilatierooster & stormankerset)	79.95
Funderingsbalken geïmpregneerd 300cm (10)	137.50
Funderingsbalken hardhout 300cm (10).....	369.50
Funderingsbalken kunststof 300cm (10)	299.50
Constructieliggers hardhout 4.0x20.0x300cm (10).....	419.50
Piketpalen hardhout met punt 6.0x6.0x75cm (50).....	222.50
Dakgootset kunststof 100mm (antraciet)	475.80
Gootplank (Geïmpr. vuren, t.b.v. bevestigen van een dakgoot) (5).....	74.50
Kit voor dakbedekking (6).....	47.70
Beglazingskit wit	6.95
Houten vloer 18mm (11).....	604.45
Houten vloer 18mm impregneren (11).....	120.45
Houten vloer 26mm (14).....	811.30
Houten vloer 26mm impregneren (14).....	153.30
Blokhut verhogen met een extra wandlaag	376.95

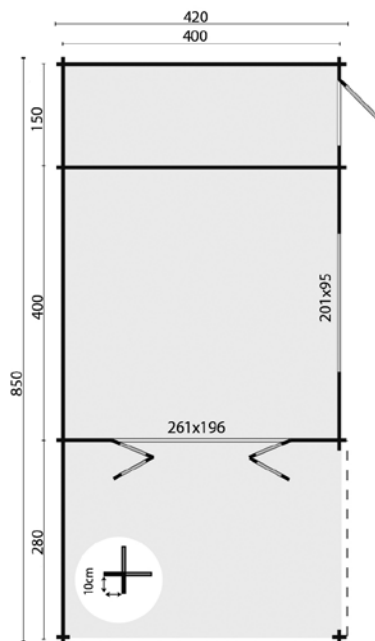

Alle opties zijn te vinden vanaf pagina 419
Houten vloer voor onder de luifel, zie pag. 64 en 424

16.0m ²	42.1m ²	59.4m ³	44mm	3-6-3 mm
6.0m ²				
11.2m ²				

BLOKHUT CLOCKHOUSE

	Afhaalprijs	Bezorgprijs
Inclusief dakshingles recht (45m ²)	3849.00	3988.15
Inclusief dakshingles beverstaart (45m ²)	3864.00	4003.15
Inclusief dakshingles hexagonaal (45m ²)	3939.00	4078.15

Specificaties:

Artikelnummer	40.0809
Houtdikte	44mm
Houtsoort	onbehandeld vuren
Afmeting	550x400cm
Funderingsmaat	530x380cm
Nokhoogte	ca. 351cm
Ramen	8 (te openen)
Glas	dubbel glas

Wordt geleverd exclusief klok

Wordt geleverd met losse roedes voor ramen en deuren

Voor het toepassen van een dakgoot is een extra wandlaag nodig

Opties en meerprijzen:

Impregneren groen, bruin, zilvergrijs	799.95
Impregneermiddel groen, bruin, zilvergrijs, kleurloos (5).....	129.75
Sputten grondlaag wit, grijs, antraciet, kleurloos	1154.70
Beits (9)	566.55
Carefree protect (9)	629.55
Starterset (Nagels, ventilatierooster & stormankerset)	59.95
Funderingsbalken geïmpregneerd 300cm (7)	96.25
Funderingsbalken hardhout 300cm (7).....	258.65
Funderingsbalken kunststof 300cm (7)	209.65
Constructieliggers hardhout 4.0x20.0x300cm (7).....	293.65
Piketpalen hardhout met punt 6.0x6.0x75cm (35).....	155.75
Dakgootset kunststof 65mm (antraciet)	244.90
Dakgootset kunststof 100mm (antraciet)	337.90
Dakgootset vuurverzinkt 125mm	299.95
Gootplank (Geïmpr. vuren, t.b.v. bevestigen van een dakgoot) (3).....	44.70
Dakraam (alleen bij dakleer en dakshingles)	169.95
Kit voor dakbedekking (5).....	39.75
Beglazingskit wit	6.95
Houten vloer 18mm (10).....	549.50
Houten vloer 18mm impregneren (10).....	109.50
Houten vloer 26mm (13).....	753.35
Houten vloer 26mm impregneren (13).....	142.35
Blokhut verhogen met een extra wandlaag	209.85

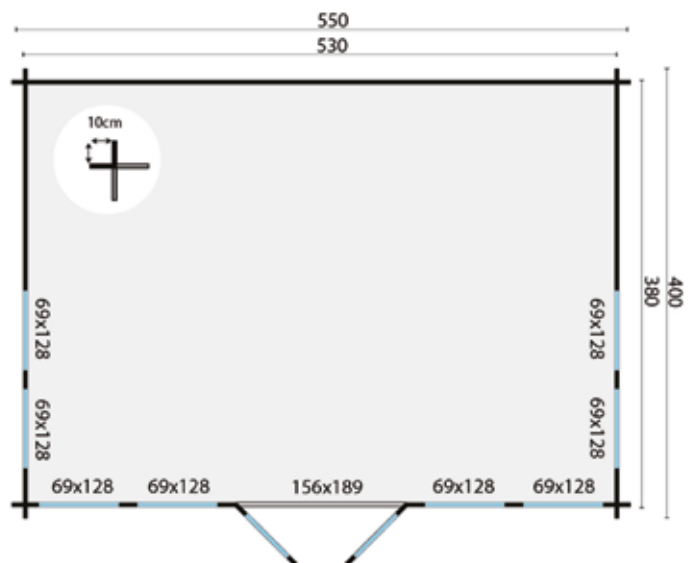

Alle opties zijn te vinden vanaf pagina 419

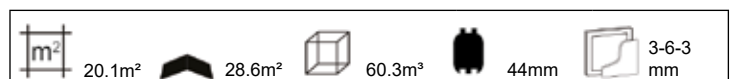

BLOKHUT CLOCKHOUSE TREVOR



	Afhaalprijs	Bezorgprijs
Inclusief dakshingles recht (45m ²)	5649.00	5853.31
Inclusief dakshingles beverstaart (45m ²)	5664.00	5868.31
Inclusief dakshingles hexagonaal (45m ²)	5739.00	5943.31

Specificaties:

- Artikelnummer 40.0867
- Houtdikte 70mm
- Houtsoort onbehandeld vuren
- Afmeting 550x400cm
- Funderingsmaat 530x380cm
- Nokhoogte ca. 351 cm
- Ramen 8 (te openen)
- Glas dubbel glas
- Houten vloer (27mm) en fundering inclusief
- Dakplanken 27mm (ideaal voor isolatie) inclusief
- Wordt geleverd met losse roedes voor ramen en deuren
- Voor het toepassen van een dakgoot is een extra wandlaag nodig

Opties en meerprijzen:

- Impregneren groen, bruin, zilvergrijs 795.95
- Impregneermiddel groen, bruin, zilvergrijs, kleurloos (5) 129.75
- Sputen grondlaag wit, grijs, antraciet, kleurloos 1694.70
- Beits (9) 566.55
- Carefree protect (9) 629.55
- Starterset (Nagels, ventilatierooster & stormankerset) 79.95
- Dakgootset kunststof 65mm (antraciet) 244.90
- Dakgootset kunststof 100mm (antraciet) 337.90
- Dakgootset vuurverzinkt 125mm 299.95
- Gootplank (Geïmpr. vuren, t.b.v. bevestigen van een dakgoot) (3) 44.70
- Dakraam (alleen bij dakleer en dakshingles) 169.95
- Kit voor dakbedekking (5) 39.75
- Beglazingskit wit 6.95
- Blokhut verhogen met een extra wandlaag 342.85

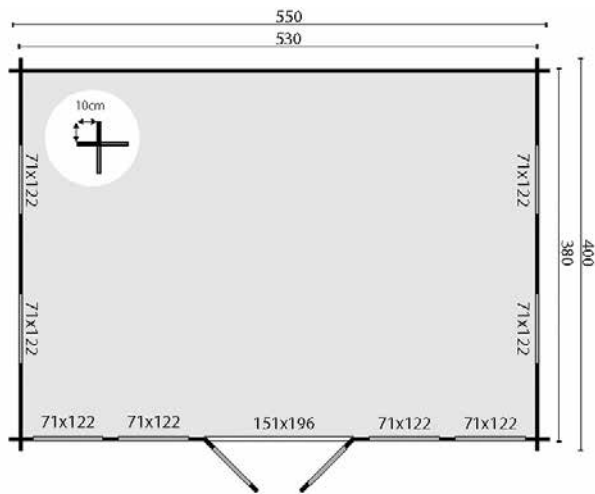

Ramen en buitendeuren	Standaard	Luxe (meerprijs)
Houtsoort	Gelamineerd grenen	Gelamineerd grenen
Raamkozijn dikte	54mm	54mm
Deurkozijn dikte	42mm	54mm
Dubbel glas ramen	4/14/4mm	4/14/4mm
Dubbel glas deuren	4/8/4mm	4/14/4mm
Raamwatergoot	Aluminium	Aluminium
Raamopening systeem	Draai-kiep (2-hand systeem)	Draai-kiep (1-hand systeem)
Deur slot	Cilinder slot	3-punts slot

20.1m²
 28.6m²
 60.3m³
 70mm
 3-6-3 mm

Alle opties zijn te vinden vanaf pagina 419

BLOKHUT BIG LAUREN



	Afhaalprijs	Bezorgprijs
Inclusief dakshingles recht (54m ²)	9998.00	10376.00
Inclusief dakshingles beverstaart (54m ²)	10016.00	10394.00
Inclusief dakshingles hexagonaal (54m ²)	10106.00	10484.00

Specificaties:

- Artikelnummer 40.0823
- Houtdikte 70mm
- Houtsoort onbehandeld vuren
- Afmeting 930x400cm
- Funderingsmaat 910x380cm
- Nokhoogte ca. 351cm
- Ramen 10 (te openen)
- Glas dubbel glas
- Houten vloer (27mm) en fundering inclusief
- Dakplanken 27mm (ideaal voor isolatie) inclusief
- Wordt geleverd met losse roedes voor ramen en deuren
- Voor het toepassen van een dakgoot is een extra wandlaag nodig*

Opties en meerprijzen:

- Luxe ramen en deuren **2000.00**
- Impregneren groen, bruin, zilvergrijs **1450.00**
- Impregneermiddel groen, bruin, zilvergrijs, kleurloos (6) **155.70**
- Spuiten grondlaag wit, grijs, antraciet, kleurloos **2999.40**
- Beits (11) **692.45**
- Carefree protect (11) **769.45**
- Starterset (Nagels, ventilatierooster & stormankerset) **79.95**
- Dakgootset kunststof 100mm (antraciet) **397.85**
- Dakgootset vuurverzinkt 125mm **959.80**
- Gootplank (Geïmpr. vuren, t.b.v. bevestigen van een dakgoot) (5) **74.50**
- Dakraam (alleen bij dakleer en dakshingles) **169.95**
- Kit voor dakbedekking (6) **47.70**
- Blokhut verhogen met een extra wandlaag **564.10**
- Beglazingskit wit **6.95**

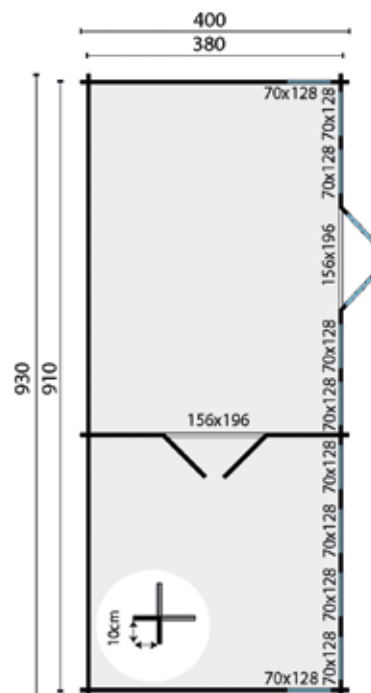

Ramen en buitendeuren	Standaard	Luxe (meerprijs)
Houtsoort	Gelamineerd grenen	Gelamineerd grenen
Raamkozijn dikte	54mm	54mm
Deurkozijn dikte	42mm	54mm
Dubbel glas ramen	4/14/4mm	4/14/4mm
Dubbel glas deuren	4/8/4mm	4/14/4mm
Raamwatergoot	Aluminium	Aluminium
Raamopening systeem	Draai-kiep (2-hand systeem)	Draai-kiep (1-hand systeem)
Deur slot	Cilinder slot	3-punts slot

m² 13.6m² / 18.8m²
▲ 47.7m²
◻ 97.8m³
■ 70mm
 □ 3-6-3 mm



Alle opties zijn te vinden vanaf pagina 419

BLOKHUT BIG BEN



	Afhaalprijs	Bezorgprijs
Inclusief dakshingles recht (57m ²)	7298.00	7546.00
Inclusief dakshingles beverstaart (57m ²)	7317.00	7565.00
Inclusief dakshingles hexagonaal (57m ²)	7412.00	7660.00

Specificaties:

Artikelnummer	40.0820
Houtdikte	70mm
Houtsoort	onbehandeld vuren
Afmeting	550+380x400cm
Funderingsmaat	910x380cm
Nokhoogte	ca. 351cm
Ramen	8 (te openen)
Glas	dubbel glas

Wordt geleverd met losse roedes voor ramen en deuren
 Kan ook gespiegeld opgebouwd worden
 Voor het toepassen van een dakgoot is een extra wandlaag nodig

Opties en meerprijzen:

Luxe ramen en deuren	1800.00
Impregneren groen, bruin, zilvergrijs	1299.95
Impregneermiddel groen, bruin, zilvergrijs, kleurloos (5).....	129.75
Spuiten grondlaag wit, grijs, antraciet, kleurloos	2189.40
Beits (10)	629.50
Carefree protect (10)	699.50
Starterset (Nagels, ventilatierooster & stormankerset)	79.95
Funderingsbalken geïmpregneerd 300cm (9)	123.75
Funderingsbalken hardhout 300cm (9).....	332.55
Funderingsbalken kunststof 300cm (9)	269.55
Constructieliggers hardhout 4.0x20.0x300cm (9).....	377.55
Piketpalen hardhout met punt 6.0x6.0x75cm (45).....	200.25
Dakgootset kunststof 100mm (antraciet)	519.90
Dakgootset vuurverzinkt 125mm	959.80
Gootplank (Geïmpr. vuren, t.b.v. bevestigen van een dakgoot) (5).....	74.50
Dakraam (alleen bij dakleer en dakshingles)	169.95
Kit voor dakbedekking (8).....	63.60
Beglazingskit wit	6.95
Houten vloer 18mm (10).....	549.50
Houten vloer 18mm impregneren (10).....	109.50
Houten vloer 26mm (13).....	753.35
Houten vloer 26mm impregneren (13).....	142.35
Blokhut verhogen met een extra wandlaag	548.05

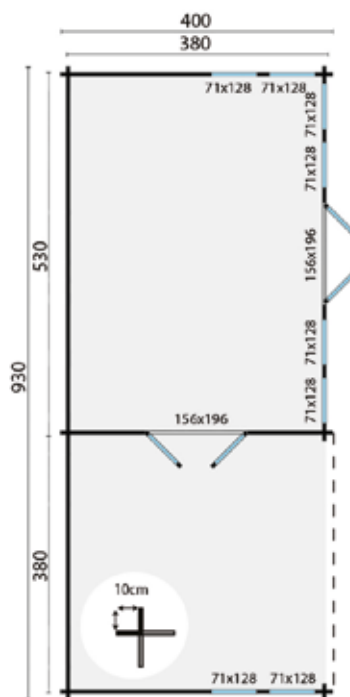

Alle opties zijn te vinden vanaf pagina 419
 Houten vloer voor onder de luifel, zie pag. 64 en 424

Ramen en buitendeuren	Standaard	Luxe (meerprijs)
Houtsoort	Gelamineerd grenen	Gelamineerd grenen
Raamkozijn dikte	54mm	54mm
Deurkozijn dikte	42mm	54mm
Dubbel glas ramen	4/14/4mm	4/14/4mm
Dubbel glas deuren	4/8/4mm	4/14/4mm
Raamwatergoot	Aluminium	Aluminium
Raamopening systeem	Draai-kiep (2-hand systeem)	Draai-kiep (1-hand systeem)
Deur slot	Cilinder slot	3-punts slot

20.1m²
14.0m²
47.7m²
60.3m³
70mm
3-6-3 mm

BLOKHUT OLAUG



	Afhaalprijs	Bezorgprijs		Afhaalprijs	Bezorgprijs
Inclusief dakshingles recht (45m ²)	4649.00	4831.59	Inclusief dakpanprofielplaten (44m ²)*	6047.55	6230.14
Inclusief dakshingles beverstaart (45m ²)	4664.00	4846.59	Inclusief aquapan	6267.15	6449.74
Inclusief dakshingles hexagonaal (45m ²)	4739.00	4921.59			

Specificaties:

Artikelnummer	40.0807
Houtdikte	44mm
Houtsoort	onbehandeld vuren
Afmeting	550x400+198cm
Funderingsmaat	530x578cm
Nokhoogte	ca. 391cm
Harmonikadeuren	260cm breed
Ramen	4 (te openen)
Glas	dubbel glas

* Tip: Bij het toepassen van dakpanprofielplaten adviseren wij u om de brede windveren mee te bestellen

De kleur van de gootplanken en windveren kan iets afwijken

Opties en meerprijzen:

Impregneren groen, bruin, zilvergrijs	1299.95
Impregneermiddel groen, bruin, zilvergrijs, kleurloos (4).....	103.80
Sputten grondlaag wit, grijs, antraciet, kleurloos	1394.70
Beits (8)	503.60
Carefree protect (8)	559.60
Starterset (Nagels, ventilatierooster & stormankerset)	59.95
Funderingsbalken geïmpregneerd 300cm (8)	110.00
Funderingsbalken hardhout 300cm (8).....	295.60
Funderingsbalken kunststof 300cm (8)	239.60
Constructieliggers hardhout 4.0x20.0x300cm (8).....	335.60
Piketpalen hardhout met punt 6.0x6.0x75cm (40).....	178.00
Dakgootset kunststof 100mm (antraciet)	337.90
Dakgootset vuurverzinkt 125mm	519.90
Dakraam (alleen bij dakleer en dakshingles)	169.95
Gootplank (Geïmpr. vuren, t.b.v. bevestigen van een dakgoot) (3).....	44.70
Kit voor dakbedekking (5).....	39.75
Beglazingskit wit	6.95
Houten vloer 18mm (10).....	549.50
Houten vloer 18mm impregneren (10).....	109.50
Houten vloer 26mm (13).....	753.35
Houten vloer 26mm impregneren (13).....	142.35
* Brede windveer (geïmpregneerd vuren) (8).....	119.20

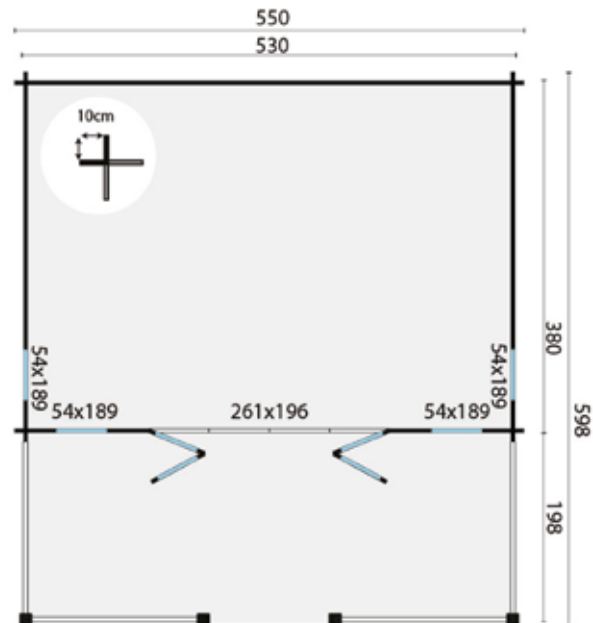

Alle opties zijn te vinden vanaf pagina 419
Houten vloer voor onder de luifel, zie pag. 64 en 424

m ²	20.1m ²		41.7m ²		60.3m ³		44mm		3-6-3 mm
	10.5m ²								

BLOKHUT RAGNA



	Afhaalprijs	Bezorgprijs		Afhaalprijs	Bezorgprijs
Inclusief dakshingles recht (39m ²)	3769.00	3908.15	Inclusief dakpanprofielplaten (40m ²)*	5055.65	5194.80
Inclusief dakshingles beverstaart (39m ²)	3782.00	3921.15	Inclusief aquapan	5229.70	5368.85
Inclusief dakshingles hexagonaal (39m ²)	3847.00	3986.15			

Specificaties:

Artikelnummer	40.0806
Houtdikte	40mm
Houtsoort	onbehandeld vuren
Afmeting	320+400x320+100cm
Funderingsmaat	700x400cm
Nokhoogte	ca. 262cm
Ramen	2 (te openen)
Glas	enkel glas

Wordt geleverd met losse roedes voor ramen en deuren

Deuren en ramen zijn zowel links als rechts te plaatsen

* Tip: Bij het toepassen van dakpanprofielplaten adviseren wij u om de brede windveren mee te bestellen

De kleur van de gootplanken en windveren kan iets afwijken

Opties en meerprijzen:

Impregneren groen, bruin, zilvergrijs	625.95
Impregneermiddel groen, bruin, zilvergrijs, kleurloos (3).....	77.85
Spuiten grondlaag wit, grijs, antraciet, kleurloos	1130.70
Beits (6)	377.70
Carefree protect (6)	419.70
Starterset (Nagels, ventilatierooster & stormankerset)	59.95
Funderingsbalken geïmpregneerd 300cm (6)	76.50
Funderingsbalken hardhout 300cm (6).....	221.70
Funderingsbalken kunststof 300cm (6)	179.70
Constructieliggers hardhout 4.0x20.0x300cm (6).....	251.70
Piketpalen hardhout met punt 6.0x6.0x75cm (30).....	133.50
Dakgootset kunststof 100mm (antraciet)	475.80
Dakgootset vuurverzinkt 125mm	519.90
Gootplank (Geïmpr. vuren, t.b.v. bevestigen van een dakgoot) (4)	59.60
Dakraam (alleen bij dakleer en dakshingles)	169.95
Kit voor dakbedekking (5).....	39.75
Beglazingskit wit	6.95
Houten vloer 18mm (5).....	274.75
Houten vloer 18mm impregneren (5).....	54.75
Houten vloer 26mm (6).....	347.70
Houten vloer 26mm impregneren (6).....	65.70
Blokhut verhogen met een extra wandlaag	230.75
* Brede windveer (geïmpregneerd vuren) (8).....	119.20

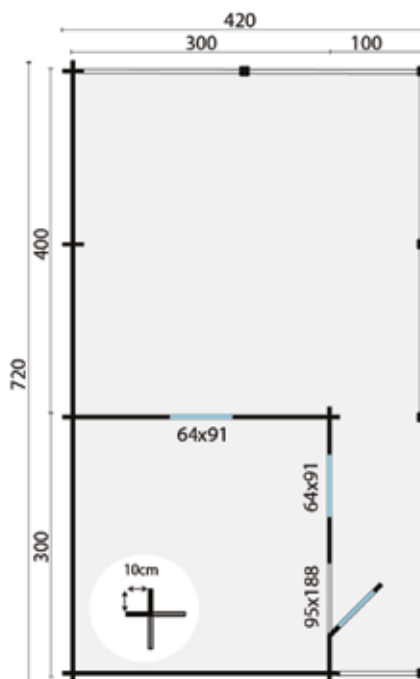

Alle opties zijn te vinden vanaf pagina 419
Houten vloer voor onder de luifel, zie pag. 64 en 424

9.0m ² 19.0m ²	33.4m ²	21.6m ³	40mm	4mm
---	--------------------	--------------------	------	-----

BLOKHUT HENNING



	Afhaalprijs	Bezorgprijs		Afhaalprijs	Bezorgprijs
Inclusief dakshingles recht (42m ²)	4599.00	4803.31	Inclusief dakpanprofielplaten (44m ²)*	6021.50	6225.81
Inclusief dakshingles beverstaart (42m ²)	4613.00	4817.31	Inclusief aquaplan	5785.30	5989.61
Inclusief dakshingles hexagonaal (42m ²)	4683.00	4887.31			

Specificaties:

Artikelnummer	40.0811
Houtdikte	58mm
Houtsoort	onbehandeld vuren
Afmeting	595x390+150cm
Funderingsmaat	575x520cm
Nokhoogte	ca. 270cm
Ramen	4 (te openen)
Glas	dubbel glas

Wordt geleverd met losse roedes voor ramen en deuren

* Tip: Bij het toepassen van dakpanprofielplaten adviseren wij u om de brede windveren mee te bestellen

De kleur van de gootplanken en windveren kan iets afwijken

Opties en meerprijzen:

Impregneren groen, bruin, zilvergrijs	829.95
Impregneermiddel groen, bruin, zilvergrijs, kleurloos (4).....	103.80
Sputten grondlaag wit, grijs, antraciet, kleurloos	1379.70
Beits (8)	503.60
Carefree protect (8)	559.60
Starterset (Nagels, ventilatierooster & stormankerset)	79.95
Funderingsbalken geïmpregneerd 300cm (9)	123.75
Funderingsbalken hardhout 300cm (9).....	332.55
Funderingsbalken kunststof 300cm (9)	269.55
Constructieliggers hardhout 4.0x20.0x300cm (9).....	377.55
Piketpalen hardhout met punt 6.0x6.0x75cm (45).....	200.25
Dakgootset kunststof 100mm (antraciet)	337.90
Dakgootset vuurverzinkt 125mm	519.90
Dakraam (alleen bij dakleer en dakshingles)	169.95
Gootplank (Geïmpr. vuren, t.b.v. bevestigen van een dakgoot) (4).....	59.60
Kit voor dakbedekking (5).....	39.75
Beglazingskit wit	6.95
Houten vloer 18mm (11).....	604.45
Houten vloer 18mm impregneren (11).....	120.45
Houten vloer 26mm (13).....	753.35
Houten vloer 26mm impregneren (13).....	142.35
Blokhut verhogen met een extra wandlaag	373.50
* Brede windveer (geïmpregneerd vuren) (8).....	119.20

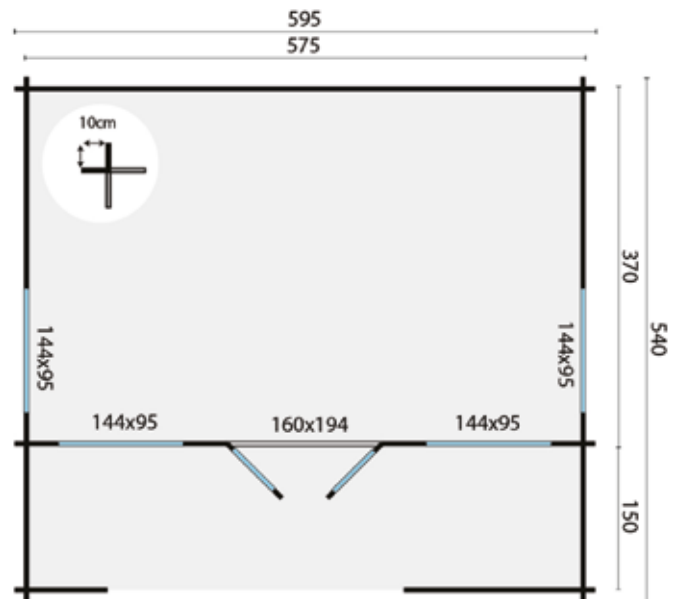

Alle opties zijn te vinden vanaf pagina 419
Houten vloer voor onder de luifel, zie pag. 64 en 424

21.3m ² 8.6m ²	35.1m ²	53.2m ³	58mm	4-6-4 mm
---	--------------------	--------------------	------	----------

BLOKHUT BERLIN



	Afhaalprijs	Bezorgprijs		Afhaalprijs	Bezorgprijs
Inclusief dakshingles recht (39m ²)	4939.00	5143.31	Inclusief dakpanprofielplaten (40m ²)*	6225.65	6429.96
Inclusief dakshingles beverstaart (39m ²)	4952.00	5156.31	Inclusief aquapan	6150.20	6354.51
Inclusief dakshingles hexagonaal (39m ²)	5017.00	5221.31			

Specificaties:

Artikelnummer	40.7182
Houtdikte	44mm
Houtsoort	onbehandeld vuren
Afmeting	490x530+70cm
Funderingsmaat	470x510cm
Nokhoogte	ca. 344cm
Ramen	4 (te openen)
Glas	dubbel glas
Houten vloer en fundering	inclusief
Wordt geleverd met losse roedes voor ramen en dubbele deuren	
Kan ook gespiegeld opgebouwd worden	
* Tip: Bij het toepassen van dakpanprofielplaten adviseren wij u om de brede windveren mee te bestellen	
De kleur van de gootplanken en windveren kan iets afwijken	

De getoonde enkele deuren kunt u naar wens in de binnen- of buitenwanden plaatsen. De opening dient u hiervoor zelf te zagen. Getoonde foto's en onderstaande plattegrond is dus slechts een voorbeeld van één van de mogelijkheden.

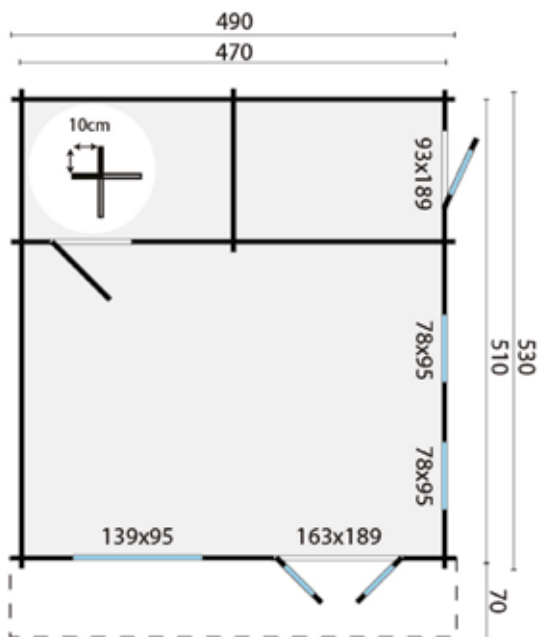

Opties en meerprijzen:

Impregneren groen, bruin, zilvergrijs	899.95
Impregneermiddel groen, bruin, zilvergrijs, kleurloos (5)	129.75
Sputten grondlaag wit, grijs, antraciet, kleurloos	1481.70
Beits (9)	566.55
Carefree protect (9)	629.55
Starterset (Nagels, ventilatierooster & stormankerset)	59.95
Dakgootset kunststof 100mm (antraciet)	337.90
Dakgootset vuurverzinkt 125mm	519.90
Gootplank (Geïmpr. vuren, t.b.v. bevestigen van een dakgoot) (4)	59.60
Dakraam (alleen bij dakleer en dakshingles)	169.95
Kit voor dakbedekking (6)	47.70
Beglazingskit wit	6.95
Blokhut verhogen met een extra wandlaag	282.45
* Brede windveer (geïmpregneerd vuren) (8)	119.20



Alle opties zijn te vinden vanaf pagina 419

24.0m ²	34.4m ²	72.0m ³	44mm	4-16-4 mm
--------------------	--------------------	--------------------	------	-----------

BLOKHUT EDELWEISS



Inclusief dakshingles recht (42m ²)	Afhaalprijs 8598.00	Bezorgprijs 8910.91	Inclusief dakpanprofielplaten (39m ²)*	Afhaalprijs 9820.75	Bezorgprijs 10133.66
Inclusief dakshingles beverstaart (42m ²)	8612.00	8924.91	Inclusief aquapan	9792.30	10105.21
Inclusief dakshingles hexagonaal (42m ²)	8682.00	8994.91			

Specificaties:

- Artikelnummer 40.0866
- Houtdikte 70mm
- Houtsoort onbehandeld vuren
- Afmeting 600x510cm
- Funderingsmaat 580x490cm
- Nokhoogte ca. 365cm
- Ramen 6 (te openen)
- Glas dubbel glas
- Houten vloer en fundering inclusief
- Wordt geleverd met losse roedes voor ramen en deuren
- Kan ook gespiegeld opgebouwd worden
- * Tip: Bij het toepassen van dakpanprofielplaten adviseren wij u om de brede windveren mee te bestellen
- De kleur van de gootplanken en windveren kan iets afwijken

Opties en meerprijzen:

- Luxe ramen en deuren 900.00
- Impregneren groen, bruin, zilvergrijs 1899.95
- Impregneermiddel groen, bruin, zilvergrijs, kleurloos (6) 155.70
- Spuiten grondlaag wit, grijs, antraciet, kleurloos 2579.40
- Beits (12) 755.40
- Carefree protect (12) 839.40
- Starterset (Nagels, ventilatierooster & stormankerset) 79.95
- Dakgootset kunststof 100mm (antraciet) 337.90
- Dakgootset vuurverzinkt 125mm 739.85
- Gootplank (Geïmpr. vuren, t.b.v. bevestigen van een dakgoot) (4) 59.60
- Dakraam (alleen bij dakleer en dakshingles) 169.95
- Kit voor dakbedekking (6) 47.70
- Beglazingskit wit 6.95
- Blokhut verhogen met een extra wandlaag 465.85
- * Brede windveer (geïmpregneerd vuren) (8) 119.20

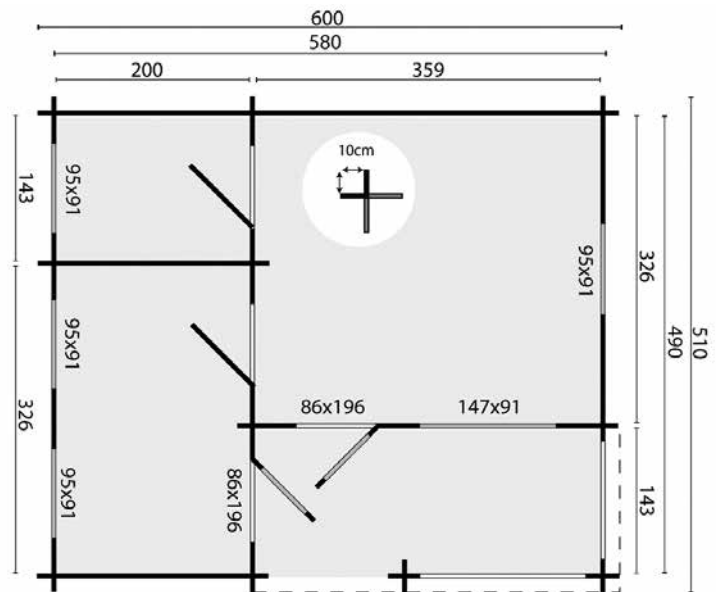

Ramen en buitendeuren	Standaard	Luxe (meerprijs)
Houtsoort	Gelamineerd grenen	Gelamineerd grenen
Raamkozijn dikte	54mm	54mm
Deurkozijn dikte	42mm	54mm
Dubbel glas ramen	4/14/4mm	4/14/4mm
Dubbel glas deuren	4/8/4mm	4/14/4mm
Raamwatergoot	Aluminium	Aluminium
Raamopening systeem	Draai-kiep (2-hand systeem)	Draai-kiep (1-hand systeem)
Deur slot	Cilinder slot	3-punts slot

23.0m²
 5.4m²
 38.2m³
 80.5m³
 70mm
 4-8-4 mm



Alle opties zijn te vinden vanaf pagina 419

BLOKHUT ENNIS



Inclusief dakshingles recht (45m ²)	Afhaalprijs 9598.00	Bezorgprijs 9845.75	Inclusief dakpanprofielplaten (50m ²)*	Afhaalprijs 11236.25	Bezorgprijs 11484.00
Inclusief dakshingles beverstaart (45m ²)	9613.00	9860.75	Inclusief aquapan	10961.85	11209.60
Inclusief dakshingles hexagonaal (45m ²)	9688.00	9935.75			

nieuw

Specificaties:

- Artikelnummer 40.7318
- Houtdikte 70mm
- Houtsoort onbehandeld vuren
- Afmeting 534x540cm
- Funderingsmaat 514x520cm
- Nokhoogte ca. 297cm
- Ramen 5 (te openen)
- Glas dubbel glas
- Houten vloer (27mm) en fundering inclusief
- Dakplanken 27mm (ideaal voor isolatie) inclusief
- Wordt geleverd met losse roedes voor ramen en deuren
- Kan ook gespiegeld opgebouwd worden
- * Tip: Bij het toepassen van dakpanprofielplaten adviseren wij u om de brede windveren mee te bestellen
- De kleur van de gootplanken en windveren kan iets afwijken

Opties en meerprijzen:

- Luxe ramen en deuren 800.00
- Impregneren groen, bruin, zilvergrijs 1450.00
- Impregneermiddel groen, bruin, zilvergrijs, kleurloos (5) 129.75
- Spuiten grondlaag wit, grijs, antraciet, kleurloos 2609.40
- Beits (10) 629.50
- Carefree protect (10) 699.50
- Starterset (Nagels, ventilatierooster & stormankerset) 59.95
- Dakgootset kunststof 100mm (antraciet) 337.90
- Dakgootset vuurverzinkt 125mm 299.95
- Dakraam (alleen bij dakleer en dakshingles) 169.95
- Kit voor dakbedekking (6) 47.70
- Beglazingskit wit 6.95
- Blokhut verhogen met een extra wandlaag 605.95

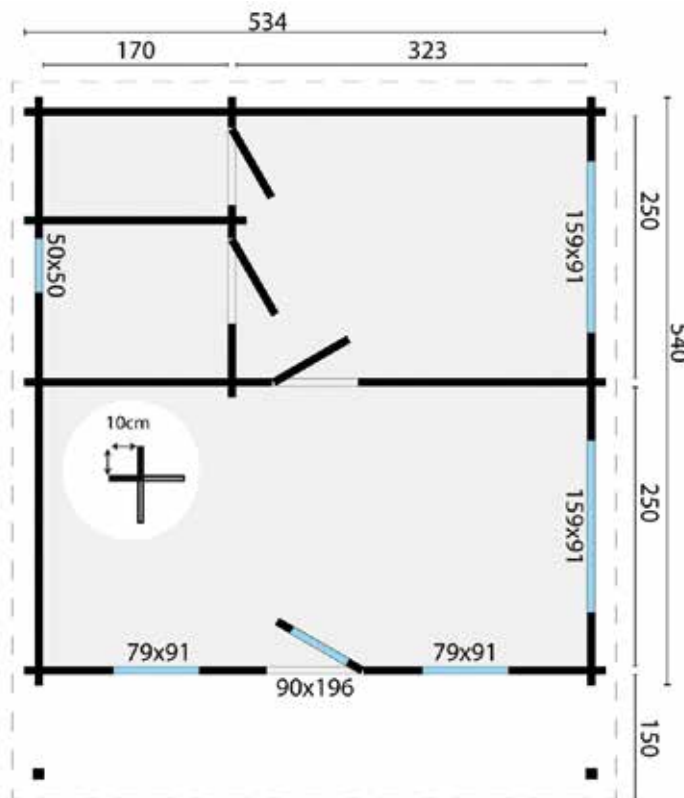

Ramen en buitendeuren	Standaard	Luxe (meerprijs)
Houtsoort	Gelamineerd grenen	Gelamineerd grenen
Raamkozijn dikte	54mm	54mm
Deurkozijn dikte	42mm	54mm
Dubbel glas ramen	4/14/4mm	4/14/4mm
Dubbel glas deuren	4/8/4mm	4/14/4mm
Raamwatergoot	Aluminium	Aluminium
Raamopening systeem	Draai-kiep (2-hand systeem)	Draai-kiep (1-hand systeem)
Deur slot	Cilinder slot	3-punts slot

26.7m²
 33.7m²
 66.7m³
 70mm
 4-14-4 mm

Alle opties zijn te vinden vanaf pagina 419

BLOKHUT KAY



Inclusief dakshingles recht (63m ²)	Afhaalprijs 10998.00	Bezorgprijs 11376.06	Inclusief dakpanprofielplaten (61m ²)*	Afhaalprijs 12932.00	Bezorgprijs 13310.06
Inclusief dakshingles beverstaart (63m ²)	11019.00	11397.06	Inclusief aquapan	12582.10	12960.16
Inclusief dakshingles hexagonaal (63m ²)	11124.00	11502.06			

Specificaties:

- Artikelnummer 40.0825
- Houtdikte 70mm
- Houtsoort onbehandeld vuren
- Afmeting 595x800cm
- Funderingsmaat 575x780cm
- Nokhoogte ca. 317cm
- Ramen 6 (te openen)
- Glas dubbel glas
- Houten vloer (27mm) en fundering inclusief
- Dakplanken 27mm (ideaal voor isolatie) inclusief
- Wordt geleverd met losse roedes voor ramen en deuren
- Kan ook gespiegeld opgebouwd worden
- Deuren en ramen zijn zowel links als rechts te plaatsen
- * Tip: Bij het toepassen van dakpanprofielplaten adviseren wij u om de brede windveren mee te bestellen
- De kleur van de gootplanken en windveren kan iets afwijken

Opties en meerprijzen:

- Luxe ramen en deuren 800.00
- Impregneren groen, bruin, zilvergrijs 1149.95
- Impregneermiddel groen, bruin, zilvergrijs, kleurloos (8) 207.60
- Spuiten grondlaag wit, grijs, antraciet, kleurloos 3299.40
- Beits (16) 1007.20
- Carefree protect (16) 1119.20
- Starterset (Nagels, ventilatiooster & stormankerset) 79.95
- Dakgootset kunststof 100mm (antraciet) 475.80
- Dakgootset vuurverzinkt 125mm 519.90
- Gootplank (Geïmpr. vuren, t.b.v. bevestigen van een dakgoot) (5) 74.50
- Dakraam (alleen bij dakleer en dakshingles) 169.95
- Kit voor dakbedekking (6) 47.70
- Beglazingskit wit 6.95
- Blokhut verhogen met een extra wandlaag 885.00
- * Brede windveer (geïmpregneerd vuren) (8) 119.20

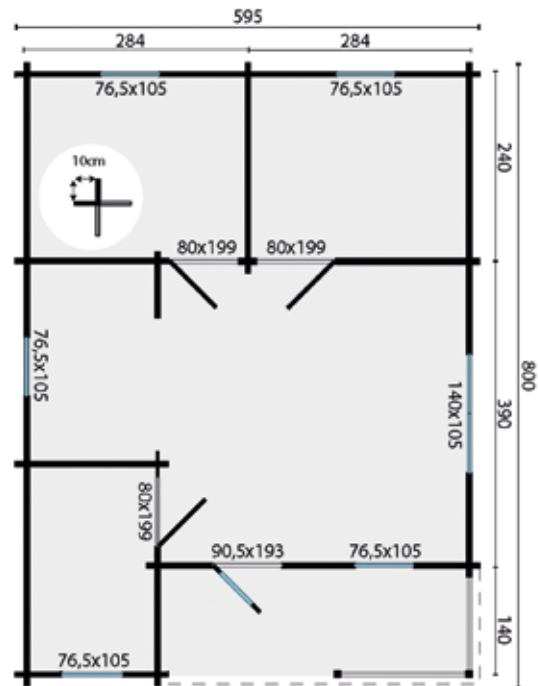

Ramen en buitendeuren	Standaard	Luxe (meerprijs)
Houtsoort	Gelamineerd grenen	Gelamineerd grenen
Raamkozijn dikte	54mm	54mm
Deurkozijn dikte	42mm	54mm
Dubbel glas ramen	4/14/4mm	4/14/4mm
Dubbel glas deuren	4/8/4mm	4/14/4mm
Raamwatergoot	Aluminium	Aluminium
Raamopening systeem	Draai-kiep (2-hand systeem)	Draai-kiep (1-hand systeem)
Deur slot	Cilinder slot	3-punts slot

44.8m²
 55.4m²
 125.0m³
 70mm
 3-6-3 mm

Alle opties zijn te vinden vanaf pagina 419

BLOKHUT FINN



	Afhaalprijs	Bezorgprijs
Inclusief dakshingles recht (108m ²)	23999.00	24963.49
Inclusief dakshingles beverstaart (108m ²)	24035.00	24999.49
Inclusief dakshingles hexagonaal (108m ²)	24215.00	25179.49

Specificaties:

Artikelnummer	40.7249
Houtdikte	92mm
Houtsoort	onbehandeld vuren
Afmeting	1040x740+238cm
Funderingsmaat	1020x720+228cm
Nokhoogte	ca. 416cm
Ramen	7 (te openen)
Glas	dubbel glas
Houten vloer (27mm) en fundering	inclusief
Dakplanken 27mm (ideaal voor isolatie)	inclusief

Deze blokhut wordt geleverd met wit kunststof deuren en ramen in de buitenwanden. Tevens zijn alle deuren en ramen van zogenaamde woonhuiskwaliteit. Alle ramen zijn voorzien van draai- kiep systeem met eenhands opening. van de dubbele ramen is één van de ramen vast. De blokhut wordt standaard geleverd met een "dubbel" dak, 27mm boven en 19mm onder. Daartussen kunt u eventueel isoleren.

Opties en meerprijzen:

Impregneren groen, bruin, zilvergrijs	3950.00
Impregneermiddel groen, bruin, zilvergrijs, kleurloos (14)	363.30
Spuiten grondlaag wit, grijs, antraciet, kleurloos	7199.70
Beits (27)	1699.65
Carefree protect (27)	1888.65
Starterset (Nagels, ventilatierooster & stormankerset) (2)	159.90
Dakgootset kunststof 100mm (antraciet)	813.70
Dakgootset vuurverzinkt 125mm	819.85
Gootplank (Geïmpr. vuren, t.b.v. bevestigen van een dakgoot) (7) ...	104.30
Dakraam (alleen bij dakleer en dakshingles)	169.95
Kit voor dakbedekking (12)	95.40
Beglazingskit wit	6.95
Blokhut verhoging met een extra wandlaag	1415.00

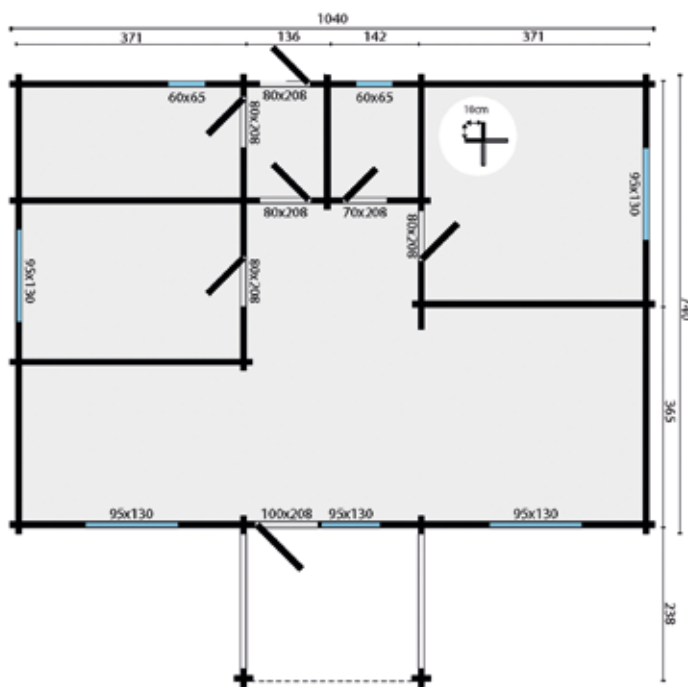

Alle opties zijn te vinden vanaf pagina 419

Ramen en buitendeuren	Standaard	Luxe (meerprijs)
Houtsoort	Gelamineerd grenen	Gelamineerd grenen
Raamkozijn dikte	54mm	54mm
Deurkozijn dikte	42mm	54mm
Dubbel glas ramen	4/14/4mm	4/14/4mm
Dubbel glas deuren	4/8/4mm	4/14/4mm
Raamwatergoot	Aluminium	Aluminium
Raamopening systeem	Draai-kiep (2-hand systeem)	Draai-kiep (1-hand systeem)
Deur slot	Cilinder slot	3-punts slot

68.1m²
 6.2m²
 110.0m³
 238.3m³
 92mm
 4-16-4 mm

BLOKHUT OLLIE



	Afhaalprijs	Bezorgprijs		Afhaalprijs	Bezorgprijs
Inclusief dakshingles recht (48m ²)	9678.00	9990.91	Inclusief dakpanprofielplaten (48m ²)*	11212.40	11525.31
Inclusief dakshingles beverstaart (48m ²)	9694.00	10006.91	Inclusief aquapan	11529.65	11842.56
Inclusief dakshingles hexagonaal (48m ²)	9774.00	10086.91			

Specificaties:

Artikelnummer	40.7316
Houtdikte	70mm
Houtsoort	onbehandeld vuren
Afmeting	731+498cm
Funderingsmaat	711x478cm
Nokhoogte	ca. 283cm
Ramen	3 (te openen)
Glas	dubbel glas
Houten vloer (27mm) en fundering	inclusief
Dakplanken 27mm (ideaal voor isolatie)	inclusief

Wordt geleverd met losse roedes voor ramen en deuren

* Tip: Bij het toepassen van dakpanprofielplaten adviseren wij u om de brede windveren mee te bestellen

De kleur van de gootplanken en windveren kan iets afwijken

Opties en meerprijzen:

Luxe ramen en deuren	920.00
Impregneren groen, bruin, zilvergrijs	1450.00
Impregneermiddel groen, bruin, zilvergrijs, kleurloos (3)	77.85
Spuiten grondlaag wit, grijs, antraciet, kleurloos	2903.40
Beits (6)	377.70
Carefree protect (6)	419.70
Starterset (Nagels, ventilatierooster & stormankerset)	79.95
Dakgootset kunststof 100mm (antraciet)	337.90
Dakgootset vuurverzinkt 125mm	299.95
Gootplank (Geïmpr. vuren, t.b.v. bevestigen van een dakgoot) (4)	59.60
Dakraam (alleen bij dakleer en dakshingles)	169.95
Kit voor dakbedekking (6)	47.70
Beglazingskit wit	6.95
Blokhut verhogen met een extra wandlaag	596.00
* Brede windveer (geïmpregneerd vuren) (8)	119.20

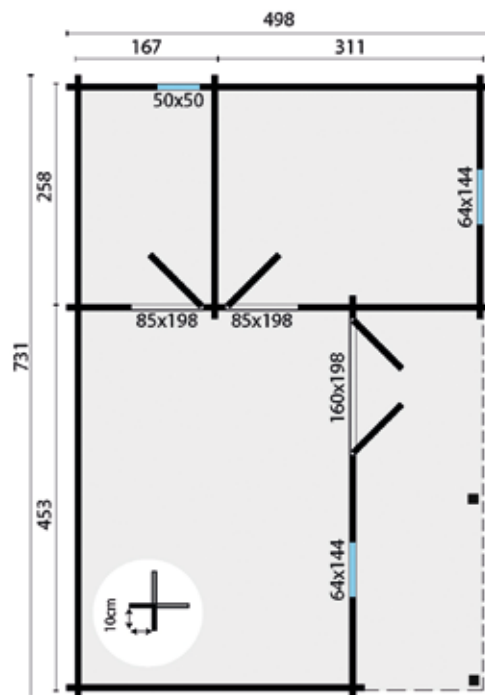

Ramen en buitendeuren	Standaard	Luxe (meerprijs)
Houtsoort	Gelamineerd grenen	Gelamineerd grenen
Raamkozijn dikte	54mm	54mm
Deurkozijn dikte	42mm	54mm
Dubbel glas ramen	4/14/4mm	4/14/4mm
Dubbel glas deuren	4/8/4mm	4/14/4mm
Raamwatergoot	Aluminium	Aluminium
Raamopening systeem	Draai-kiep (2-hand systeem)	Draai-kiep (1-hand systeem)
Deur slot	Cilinder slot	3-punts slot

25.2m ²	39.6m ²	65.5m ³	70mm	3-10-3 mm
--------------------	--------------------	--------------------	------	-----------

Alle opties zijn te vinden vanaf pagina 419

BLOKHUT LETTERKENNY



Inclusief dakshingles recht (90m ²)	Afhaalprijs 18198.00	Bezorgprijs 18662.94	Inclusief dakpanprofielplaten (88m ²)*	Afhaalprijs 20995.10	Bezorgprijs 21460.04
Inclusief dakshingles beverstaart (90m ²)	18228.00	18692.94	Inclusief aquapan	20175.90	20640.84
Inclusief dakshingles hexagonaal (90m ²)	18378.00	18842.94			

nieuw

Specificaties:

- Artikelnummer 40.7317
- Houtdikte 70mm
- Houtsoort onbehandeld vuren
- Afmeting 1120x595cm
- Funderingsmaat 1100x575cm
- Nokhoogte ca. 304cm
- Ramen 10 (te openen)
- Glas gehard dubbel glas
- Dakplanken 27mm (ideaal voor isolatie) inclusief
- Kan ook gespiegeld opgebouwd worden
- * Tip: Bij het toepassen van dakpanprofielplaten adviseren wij u om de brede windveren mee te bestellen
- De kleur van de gootplanken en windveren kan iets afwijken

Opties en meerprijzen:

- Luxe ramen en deuren 1500.00
- Impregneren groen, bruin, zilvergrijs 2895.00
- Impregneermiddel groen, bruin, zilvergrijs, kleurloos (10) 259.50
- Spuiten grondlaag wit, grijs, antraciet, kleurloos 5459.40
- Beits (19) 1196.05
- Carefree protect (19) 1329.05
- Starterset (Nagels, ventilatierooster & stormankerset) (2) 159.90
- Funderingsbalken geïmpregneerd 300cm (15) 191.25
- Funderingsbalken hardhout 300cm (15) 554.25
- Funderingsbalken kunststof 300cm (15) 449.25
- Constructieliggers hardhout 4.0x20.0x300cm (15) 629.25
- Piketpalen hardhout met punt 6.0x6.0x75cm (75) 333.75
- Dakgootset kunststof 100mm (antraciet) 631.70
- Dakgootset vuurverzinkt 125mm 739.85
- Dakraam (alleen bij dakleer en dakshingles) 169.95
- Kit voor dakbedekking (12) 95.40
- Beglazingskit wit 6.95
- Houten vloer 18mm (22) 1208.90
- Houten vloer 18mm impregneren (22) 240.90
- Houten vloer 26mm (29) 1680.55
- Houten vloer 26mm impregneren (29) 317.55
- Blokhut verhogen met een extra wandlaag 1313.60

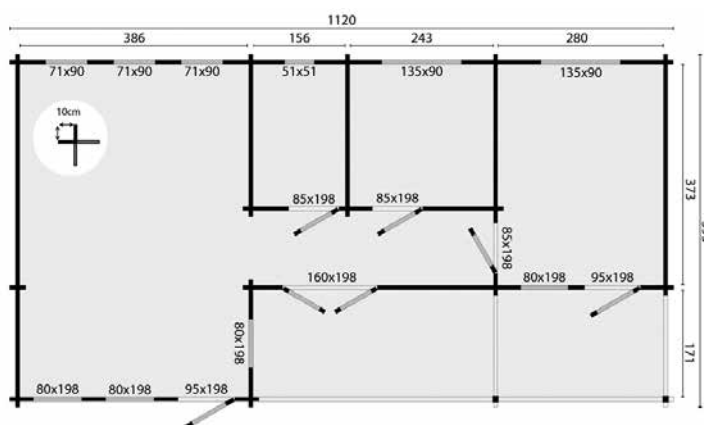

Ramen en buitendeuren	Standaard	Luxe (meerprijs)
Houtsoort	Gelamineerd grenen	Gelamineerd grenen
Raamkozijn dikte	54mm	54mm
Deurkozijn dikte	42mm	54mm
Dubbel glas ramen	4/14/4mm	4/14/4mm
Dubbel glas deuren	4/8/4mm	4/14/4mm
Raamwatergoot	Aluminium	Aluminium
Raamopening systeem	Draai-kiep (2-hand systeem)	Draai-kiep (1-hand systeem)
Deur slot	Cilinder slot	3-punts slot

54m²
 75.4m²
 116.5m³
 70mm
 4-9-4 mm



Alle opties zijn te vinden vanaf pagina 419

BLOKHUT ARDEE



Inclusief dakshingles recht (69m ²)	Afhaalprijs 14194.00	Bezorgprijs 14680.66	Inclusief dakpanprofielplaten (77m ²)*	Afhaalprijs 16719.30	Bezorgprijs 17205.96
Inclusief dakshingles beverstaart (69m ²)	14217.00	14703.66	Inclusief aquapan	16809.50	17296.16
Inclusief dakshingles hexagonaal (69m ²)	14332.00	14818.66			

Specificaties:

- Artikelnummer 40.7312
- Houtdikte 70mm
- Houtsoort onbehandeld vuren
- Afmeting 700x817cm
- Funderingsmaat 680x797cm
- Nokhoogte ca. 317cm
- Ramen 6 (te openen)
- Glas dubbel glas
- Houten vloer (27mm) en fundering inclusief
- Dakplanken 27mm (ideaal voor isolatie) inclusief
- Wordt geleverd met losse roedes voor ramen en deuren
- * Tip: Bij het toepassen van dakpanprofielplaten adviseren wij u om de brede windveren mee te bestellen
- De kleur van de gootplanken en windveren kan iets afwijken

Opties en meerprijzen:

- Luxe ramen en deuren 1704.00
- Impregneren groen, bruin, zilvergrijs 1450.00
- Impregneermiddel groen, bruin, zilvergrijs, kleurloos (5) 129.75
- Sputten grondlaag wit, grijs, antraciet, kleurloos 4258.20
- Beits (10) 629.50
- Carefree protect (10) 699.50
- Starterset (Nagels, ventilatierooster & stormankerset) 79.95
- Dakgootset kunststof 100mm (antraciet) 475.80
- Dakgootset vuurverzinkt 125mm 519.90
- Gootplank (Geïmpr. vuren, t.b.v. bevestigen van een dakgoot) (5) 74.50
- Dakraam (alleen bij dakleer en dakshingles) 169.95
- Kit voor dakbedekking (7) 55.65
- Beglazingskit wit 6.95
- Blokhut verhogen met een extra wandlaag 1042.45
- * Brede windveer (geïmpregneerd vuren) (8) 119.20

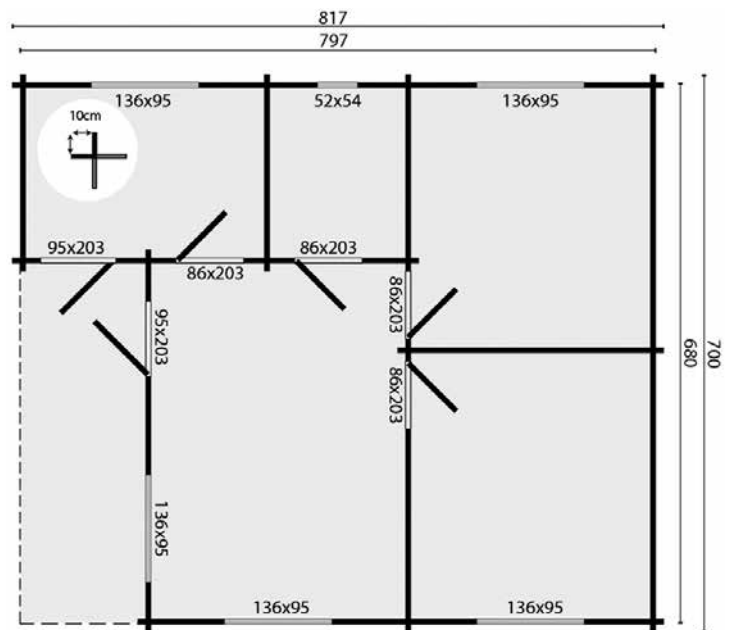

Ramen en buitendeuren	Standaard	Luxe (meerprijs)
Houtsoort	Gelamineerd grenen	Gelamineerd grenen
Raamkozijn dikte	54mm	54mm
Deurkozijn dikte	42mm	54mm
Dubbel glas ramen	4/14/4mm	4/14/4mm
Dubbel glas deuren	4/8/4mm	4/14/4mm
Raamwatergoot	Aluminium	Aluminium
Raamopening systeem	Draai-kiep (2-hand systeem)	Draai-kiep (1-hand systeem)
Deur slot	Cilinder slot	3-punts slot

44.3m²
6.4m²
64.8m²
121.8m³
70mm
3-10-3 mm



Alle opties zijn te vinden vanaf pagina 419

BLOKHUT AVA



Inclusief dakshingles recht (39m ²)	Afhaalprijs 8598.00	Bezorgprijs 8889.19	Inclusief dakpanprofielplaten (38m ²)*	Afhaalprijs 9804.75	Bezorgprijs 10095.94
Inclusief dakshingles beverstaart (39m ²)	8611.00	8902.19	Inclusief aquapan	9705.55	9996.74
Inclusief dakshingles hexagonaal (39m ²)	8676.00	8967.19			

Specificaties:

- Artikelnummer 40.7315
- Houtdikte 70mm
- Houtsoort onbehandeld vuren
- Afmeting 844x347cm
- Funderingsmaat 824x327cm
- Nokhoogte ca. 270cm
- Ramen 4 (te openen)
- Glas dubbel glas
- Houten vloer (27mm) en fundering inclusief
- Dakplanken 27mm (ideaal voor isolatie) inclusief
- Wordt geleverd met losse roedes voor ramen en deuren
- * Tip: Bij het toepassen van dakpanprofielplaten adviseren wij u om de brede windveren mee te bestellen
- De kleur van de gootplanken en windveren kan iets afwijken

Opties en meerprijzen:

- Luxe ramen en deuren 1050.00
- Impregneren groen, bruin, zilvergrijs 1250.00
- Impregneermiddel groen, bruin, zilvergrijs, kleurloos (5) 129.75
- Spuiten grondlaag wit, grijs, antraciet, kleurloos 2579.40
- Beits (10) 629.50
- Carefree protect (10) 699.50
- Starterset (Nagels, ventilatierooster & stormankerset) 59.95
- Dakgootset kunststof 100mm (antraciet) 475.80
- Dakgootset vuurverzinkt 125mm 519.90
- Gootplank (Geïmpr. vuren, t.b.v. bevestigen van een dakgoot) (5) 74.50
- Dakraam (alleen bij dakleer en dakshingles) 169.95
- Kit voor dakbedekking (6) 47.70
- Beglazingskit wit 6.95
- Blokhut verhogen met een extra wandlaag 615.90
- * Brede windveer (geïmpregneerd vuren) (6) 89.40

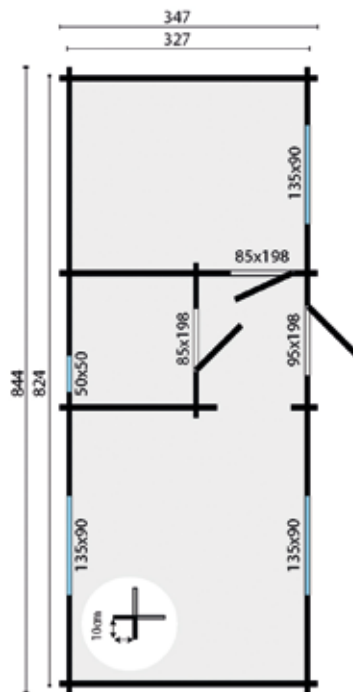

Ramen en buitendeuren	Standaard	Luxe (meerprijs)
Houtsoort	Gelamineerd grenen	Gelamineerd grenen
Raamkozijn dikte	54mm	54mm
Deurkozijn dikte	42mm	54mm
Dubbel glas ramen	4/14/4mm	4/14/4mm
Dubbel glas deuren	4/8/4mm	4/14/4mm
Raamwatergoot	Aluminium	Aluminium
Raamopening systeem	Draai-kiep (2-hand systeem)	Draai-kiep (1-hand systeem)
Deur slot	Cilinder slot	3-punts slot

24.0m²
 32.8m²
 60.0m³
 70mm
 3-10-3 mm

Alle opties zijn te vinden vanaf pagina 419

BLOKHUT MULLINGAR



	Afhaalprijs	Bezorgprijs
Inclusief dakshingles recht (90m ²)	17794.00	18324.10
Inclusief dakshingles beverstaart (90m ²)	17824.00	18354.10
Inclusief dakshingles hexagonaal (90m ²)	17974.00	18504.10

Specificaties:

- Artikelnummer 40.7310
- Houtdikte 70mm
- Houtsoort onbehandeld vuren
- Afmeting 850x690+100cm
- Funderingsmaat 830x670 / 270x100cm
- Nokhoogte ca. 317cm
- Ramen 4 (vast) / 6 (te openen)
- Glas dubbel glas
- Houten vloer (27mm) en fundering inclusief
- Dakplanken 27mm (ideaal voor isolatie) inclusief

Opties en meerprijzen:

- Luxe ramen en deuren 804.00
- Impregneren groen, bruin, zilvergrijs 2750.00
- Impregneermiddel groen, bruin, zilvergrijs, kleurloos (8) 207.60
- Spuiten grondlaag wit, grijs, antraciet, kleurloos 5099.40
- Beits (15) 944.25
- Carefree protect (15) 1049.25
- Starterset (Nagels, ventilatierooster & stormankerset) (2) 159.90
- Dakgootset kunststof 100mm (antraciet) 475.80
- Dakgootset vuurverzinkt 125mm 739.85
- Gootplank (Geïmpr. vuren, t.b.v. bevestigen van een dakgoot) (6) 89.40
- Dakraam (alleen bij dakleer en dakshingles) 169.95
- Kit voor dakbedekking (12) 95.40
- Beglazingskit wit 6.95
- Blokhut verhogen met een extra wandlaag 816.00

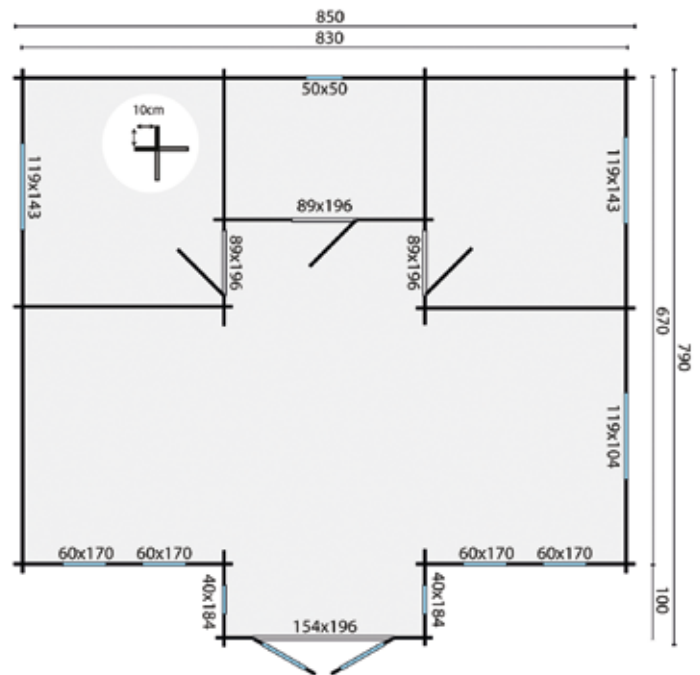

Ramen en buitendeuren	Standaard	Luxe (meerprijs)
Houtsoort	Gelamineerd grenen	Gelamineerd grenen
Raamkozijn dikte	54mm	54mm
Deurkozijn dikte	42mm	54mm
Dubbel glas ramen	4/14/4mm	4/14/4mm
Dubbel glas deuren	4/8/4mm	4/14/4mm
Raamwatergoot	Aluminium	Aluminium
Raamopening systeem	Draai-kiep (2-hand systeem)	Draai-kiep (1-hand systeem)
Deur slot	Cilinder slot	3-punts slot

57.8m²
 58.1m²
 156.0m³
 70mm
 4-14-4 mm



Alle opties zijn te vinden vanaf pagina 419

BLOKHUT SKERRIES



	Afhaalprijs	Bezorgprijs
Inclusief dakshingles recht (96m ²)	18398.00	18906.19
Inclusief dakshingles beverstaart (96m ²)	18430.00	18938.19
Inclusief dakshingles hexagonaal (96m ²)	18590.00	18098.19

Specificaties:

Artikelnummer	40.7313
Houtdikte	70mm
Houtsoort	onbehandeld vuren
Afmeting	1050x650+50cm
Funderingsmaat	1030x630 / 230x50cm
Nokhoogte	ca. 317cm
Ramen	7 (te openen)
Glas	dubbel glas
Houten vloer (27mm) en fundering	inclusief
Dakplanken 27mm (ideaal voor isolatie)	inclusief

Opties en meerprijzen:

Luxe ramen en deuren	1100.00
Impregneren groen, bruin, zilvergrijs	2895.00
Impregneermiddel groen, bruin, zilvergrijs, kleurloos (10)	259.50
Spuiten grondlaag wit, grijs, antraciet, kleurloos	5519.40
Beits (20)	1259.00
Carefree protect (20)	1399.00
Starterset (Nagels, ventilatierooster & stormankerset) (2)	159.90
Dakgootset kunststof 100mm (antraciet)	379.85
Dakgootset vuurverzinkt 125mm	739.85
Gootplank (Geïmpr. vuren, t.b.v. bevestigen van een dakgoot) (6)	89.40
Dakraam (alleen bij dakleer en dakshingles)	169.95
Kit voor dakbedekking (12)	95.40
Beglazingskit wit	6.95
Blokhut verhogen met een extra wandlaag	845.15

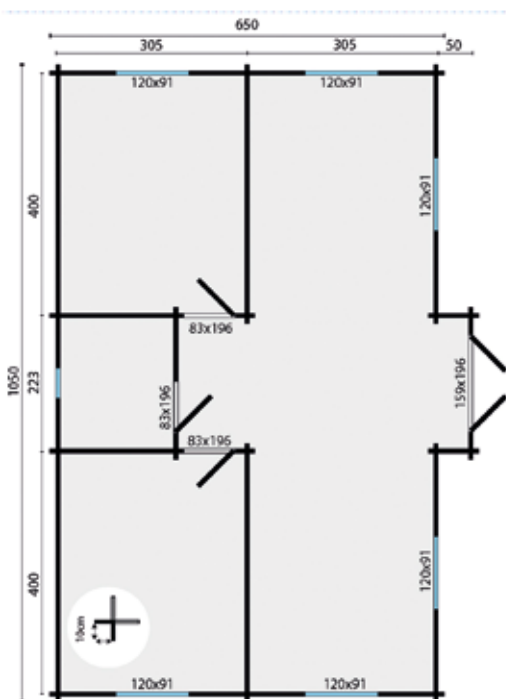

Ramen en buitendeuren	Standaard	Luxe (meerprijs)
Houtsoort	Gelamineerd grenen	Gelamineerd grenen
Raamkozijn dikte	54mm	54mm
Deurkozijn dikte	42mm	54mm
Dubbel glas ramen	4/14/4mm	4/14/4mm
Dubbel glas deuren	4/8/4mm	4/14/4mm
Raamwatergoot	Aluminium	Aluminium
Raamopening systeem	Draai-kiep (2-hand systeem)	Draai-kiep (1-hand systeem)
Deur slot	Cilinder slot	3-punts slot

65.9m²
 87.0m²
 174.5m³
 70mm
 4-14-4 mm

Alle opties zijn te vinden vanaf pagina 419

BLOKHUT AZORES



Inclusief dakshingles recht (99m ²)	Afhaalprijs 18698.00	Bezorgprijs 19793.00	Inclusief dakpanprofielplaten (102m ²)*	Afhaalprijs 21982.55	Bezorgprijs 23077.55
Inclusief dakshingles beverstaart (99m ²)	18731.00	19826.00	Inclusief aquapan	22914.50	24009.50
Inclusief dakshingles hexagonaal (99m ²)	18896.00	19991.00			

Specificaties:

- Artikelnummer 40.7299
- Houtdikte 70mm
- Houtsoort onbehandeld vuren
- Afmeting 941x848cm
- Funderingsmaat 921x828cm
- Nokhoogte ca. 317cm
- Ramen 8 (te openen)
- Glas dubbel glas
- Houten vloer (27mm) en fundering inclusief
- Dakplanken 27mm (ideaal voor isolatie) inclusief
- Wordt geleverd met losse roedes voor ramen en deuren
- * Tip: Bij het toepassen van dakpanprofielplaten adviseren wij u om de brede windveren mee te bestellen
- De kleur van de gootplanken en windveren kan iets afwijken

Opties en meerprijzen:

- Luxe ramen en deuren 1700.00
- Impregneren groen, bruin, zilvergrijs 2895.00
- Impregneermiddel groen, bruin, zilvergrijs, kleurloos (12) 311.40
- Spuiten grondlaag wit, grijs, antraciet, kleurloos 5609.40
- Beits (21) 1321.95
- Carefree protect (21) 1468.95
- Starterset (Nagels, ventilatierooster & stormankerset) (2) 159.90
- Dakgootset kunststof 100mm (antraciet) 475.80
- Dakgootset vuurverzinkt 125mm 519.90
- Gootplank (Geïmpr. vuren, t.b.v. bevestigen van een dakgoot) (6) 89.40
- Dakraam (alleen bij dakleer en dakshingles) 169.95
- Kit voor dakbedekking (12) 95.40
- Beglazingskit wit 6.95
- Blokhut verhogen met een extra wandlaag 874.30
- * Brede windveer (geïmpregneerd vuren) (12) 178.80

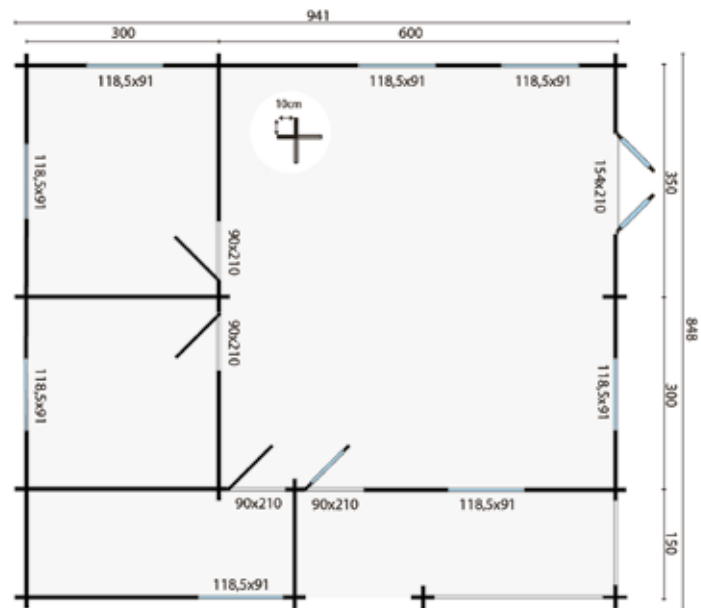

Ramen en buitendeuren	Standaard	Luxe (meerprijs)
Houtsoort	Gelamineerd grenen	Gelamineerd grenen
Raamkozijn dikte	54mm	54mm
Deurkozijn dikte	42mm	54mm
Dubbel glas ramen	4/14/4mm	4/14/4mm
Dubbel glas deuren	4/8/4mm	4/14/4mm
Raamwatergoot	Aluminium	Aluminium
Raamopening systeem	Draai-kiep (2-hand systeem)	Draai-kiep (1-hand systeem)
Deur slot	Cilinder slot	3-punts slot

76.3m²
 86.5m²
 202.4m³
 70mm
 4-8-4 mm



Alle opties zijn te vinden vanaf pagina 419

BLOKHUT SLANE



Inclusief dakshingles recht (90m ²)	Afhaalprijs 18098.00	Bezorgprijs 18649.82	Inclusief dakpanprofielplaten (83m ²)*	Afhaalprijs 20695.35	Bezorgprijs 21247.17
Inclusief dakshingles beverstaart (90m ²)	18128.00	18679.82	Inclusief aquapan	20582.60	21134.42
Inclusief dakshingles hexagonaal (90m ²)	18278.00	18829.82			

Specificaties:

Artikelnummer	40.7314
Houtdikte	70mm
Houtsoort	onbehandeld vuren
Afmeting	1400x490cm
Funderingsmaat	1380x470cm
Nokhoogte	ca. 287cm
Ramen	7 (te openen)
Glas	dubbel glas
Houten vloer (27mm) en fundering	inclusief
Dakplanken 27mm (ideaal voor isolatie)	inclusief

* Tip: Bij het toepassen van dakpanprofielplaten adviseren wij u om de brede windveren mee te bestellen
De kleur van de gootplanken en windveren kan iets afwijken

Opties en meerprijzen:

Luxe ramen en deuren	1000.00
Impregneren groen, bruin, zilvergrijs	2750.00
Impregneermiddel groen, bruin, zilvergrijs, kleurloos (10)	259.50
Spuiten grondlaag wit, grijs, antraciet, kleurloos	5429.40
Beits (19)	1196.05
Carefree protect (19)	1329.05
Starterset (Nagels, ventilatierooster & stormankerset) (2)	159.90
Dakgootset kunststof 100mm (antraciet)	769.60
Dakgootset vuurverzinkt 125mm	959.80
Gootplank (Geïmpr. vuren, t.b.v. bevestigen van een dakgoot) (8) ...	119.20
Dakraam (alleen bij dakleer en dakshingles)	169.95
Kit voor dakbedekking (12)	95.40
Beglazingskit wit	6.95
Blokhut verhogen met een extra wandlaag	852.45
* Brede windveer (geïmpregneerd vuren) (8)	119.20

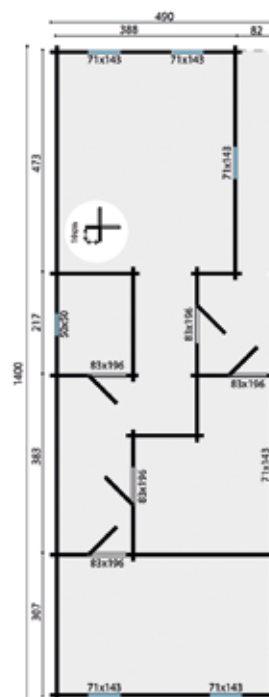

Ramen en buitendeuren	Standaard	Luxe (meerprijs)
Houtsoort	Gelamineerd grenen	Gelamineerd grenen
Raamkozijn dikte	54mm	54mm
Deurkozijn dikte	42mm	54mm
Dubbel glas ramen	4/14/4mm	4/14/4mm
Dubbel glas deuren	4/8/4mm	4/14/4mm
Raamwatergoot	Aluminium	Aluminium
Raamopening systeem	Draai-kiep (2-hand systeem)	Draai-kiep (1-hand systeem)
Deur slot	Cilinder slot	3-punts slot

	64.5m ²		76.0m ²		167.7m ³		70mm		4-14-4 mm
--	--------------------	--	--------------------	--	---------------------	--	------	--	-----------

Alle opties zijn te vinden vanaf pagina 419

Blokhut Big Ben



Blokhut Berlin met aanbouw



Blokhut Kay





Kiosk Basic	Afhaalprijs	Bezorgprijs
Inclusief dakleer (16.5m ²)	819.00	930.93
Inclusief dakshingles recht (15m ²)	896.85	1008.78
Inclusief dakshingles beverstaart (15m ²)	901.85	1013.78
Inclusief dakshingles hexagonaal (15m ²)	926.85	1038.78

Specificaties:

Artikelnummer	40.0178
Houtdikte	16mm
Houtsoort	geïmpregneerd grenen
Afmeting	300x250cm
Funderingsmaat	300x250cm
Nokhoogte	ca. 260cm
Luiken	2 (te openen)
Houten vloer en fundering	inclusief
Montage	wordt met prefab wanden geleverd

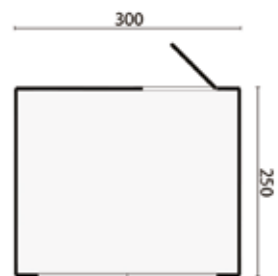

Kiosk Standaard	Afhaalprijs	Bezorgprijs
Inclusief dakleer (16.5m ²)	1249.00	1388.15
Inclusief dakshingles recht (12m ²)	1302.90	1442.05
Inclusief dakshingles beverstaart (12m ²)	1306.90	1446.05
Inclusief dakshingles hexagonaal (12m ²)	1326.90	1466.05

Specificaties:

Artikelnummer	40.0174
Houtdikte	16mm
Houtsoort	onbehandeld vuren
Afmeting	300x200cm
Funderingsmaat	300x200cm
Nokhoogte	ca. 251cm
Luiken	2 (te openen)
Houten vloer en fundering	inclusief
Montage	wordt met prefab wanden geleverd

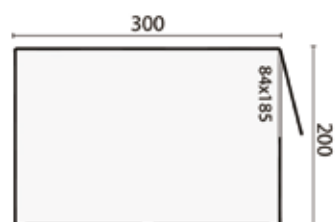

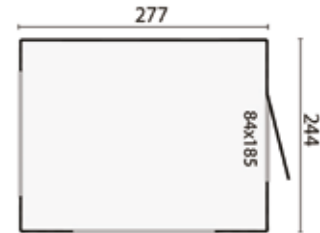

Kiosk Modern	Afhaalprijs	Bezorgprijs
Inclusief dakleer (13m ²)	1879.00	1990.93
Inclusief EASY-roofing (15m ²)	2003.95	2115.88
Inclusief EPDM (15m ²)	2144.35	2256.28

Specificaties:

Artikelnummer	40.0176
Houtdikte	19mm
Houtsoort	onbehandeld vuren
Afmeting	277x244cm
Funderingsmaat	277x244cm
Nokhoogte	ca. 234cm
Ramen	4 (vast)
Luiken	2 (te openen)
Glas	enkel glas
Houten vloer en fundering	inclusief
Montage	wordt met prefab wanden geleverd

Kan gespiegeld opgebouwd worden.

Opties en meerprijzen:

Spuiten grondlaag wit, grijs, antraciet, kleurloos	563.70
Beits (4)	251.80
Carefree protect (4)	279.80
Kit voor dakbedekking (3)	23.85
Beglazingskit wit	6.95
Aluminium daktrim recht (4)	83.80
Aluminium daktrim hoek (4)	91.80
Dakdoorvoer rond	25.95



Camping Barrel	Afhaalprijs	Bezorgprijs
Inclusief dakshingles zwart	3899.00	4038.15

De camping barrel wordt geleverd inclusief een dubbel bed, 2 banken met opbergruimte, een opklaptafel en 2 banken buiten. Tafel en bed kunnen weggelaten worden om de barrel bijvoorbeeld als kantoor te gebruiken.

Specificaties:

Artikelnummer	43.7020
Houtdikte	28/42mm
Houtsoort	onbehandeld vuren
Afmeting	215x330cm
Funderingsmaat	215x330cm
Nokhoogte	ca. 225cm
Ramen	1 (te openen)
Glas	dubbel glas
Bevestigingsmaterialen	inclusief
Houten vloer en fundering	inclusief



Camping Oval

Inclusief dakshingles zwart

Afhaalprijs
5199.00

Bezorgprijs
5338.15

De oval wordt geleverd inclusief 2 banken met opbergruimte binnen en 2 bankjes buiten.

Specificaties:

Artikelnummer	43.7026
Houtdikte	28/42mm
Houtsoort	thermowood
Afmeting	405x400cm
Funderingsmaat	200x380cm
Nokhoogte	ca. 233cm
Glas	dubbel glas
Bevestigingsmaterialen	inclusief
Houten vloer en fundering	inclusief

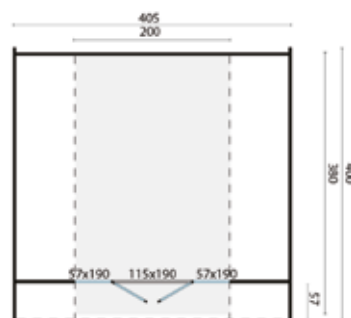

Thermowood is het resultaat van een duurzaam en milieubewust procedé waarbij uitsluitend verhitting gebruikt wordt om de eigenschappen van naaldhout te verbeteren. De thermische behandeling van het Finse naaldhout geeft het een karakteristiek, bruingetint schaduwdessin die een warme en moderne uitstraling geeft.

De behandeling resulteert daarnaast in: verhoogde bestandheid tegen vocht, grotere duurzaamheid (classificatie 2), betere vormvastheid, een lichtgewicht structuur.

Thermowood dient u na enige tijd te behandelen met een olie of beits.



43.7030 Camping POD 400
43.7031 Camping POD 480
Inclusief dakshingles zwart

Afhaalprijs
3779.00

Bezorgprijs
3918.15

Afhaalprijs
4599.00

Bezorgprijs
4759.87

Specificaties POD 400/480:

Afmeting	240x400/480cm
Funderingsmaat	240x400/480cm
Houtdikte	28mm
Houtsoort	onbehandeld vuren
Nokhoogte	ca. 230cm
Ramen	1 (te openen)
Glas	dubbel glas
Bevestigingsmaterialen	inclusief
Houten vloer en fundering	inclusief

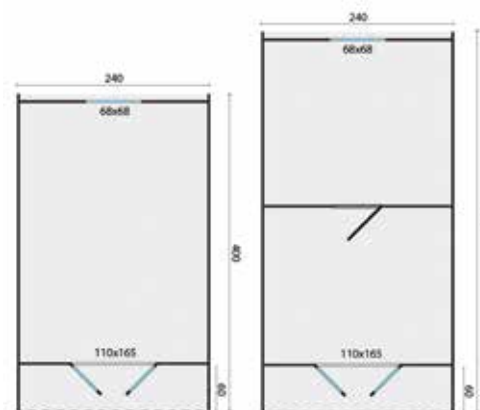

De POD 400 wordt geleverd inclusief 2 enkele bedden en 2 banken buiten (de bedden kunnen ook weggelaten worden om de pod bijvoorbeeld te gebruiken als kantoor).

De POD 480 wordt geleverd met dubbel bed en inclusief afgebeelde meubelen (tafel en bed kunnen ook weggelaten worden om de pod bijvoorbeeld te gebruiken als kantoor).



Tip! Zigeunerwagen van binnen volledig geïsoleerd





Zigeunerwagen met veranda
Zigeunerwagen 500 met veranda,
inclusief dakleer (20m²)

Afhaalprijs	Bezorgprijs
3099.00	3288.05

Specificaties:

Artikelnummer	40.0170
Houtdikte	19mm
Houtsoort	onbehandeld vuren
Afmeting	240x418+82cm
Funderingsmaat	240x500cm
Nokhoogte incl. onderstel	ca. 319cm
Ramen	1 (te openen), 4 (vast)
Glas	dubbel glas
Bevestigingsmaterialen	inclusief
Houten vloer en trap	inclusief
Metalen onderconstructie en wielen	exclusief

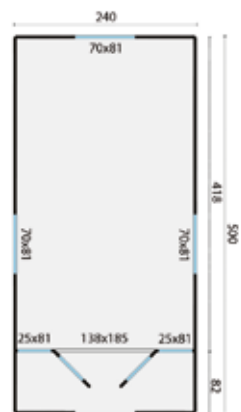

Opties en meerprijzen:

40.0183 - Wielenset	599.00
40.0185B - Veranda met zij-ingang	475.00
40.0185A - Veranda met voor-ingang	499.00
40.0185S - Luxe trap	149.00

Voor meer informatie zie pagina 395



Zigeunerwagen met zijdeur
Zigeunerwagen 500 met zijdeur,
inclusief dakleer (20m²)

Afhaalprijs	Bezorgprijs
3199.00	3388.05

Specificaties:

Artikelnummer	40.0179
Houtdikte	19mm
Houtsoort	onbehandeld vuren
Afmeting	240x500cm
Funderingsmaat	240x500cm
Nokhoogte incl. onderstel	ca. 319cm
Ramen	1 (te openen), 4 (vast)
Glas	dubbel glas
Bevestigingsmaterialen	inclusief
Houten vloer en trap	inclusief
Metalen onderconstructie en wielen	exclusief

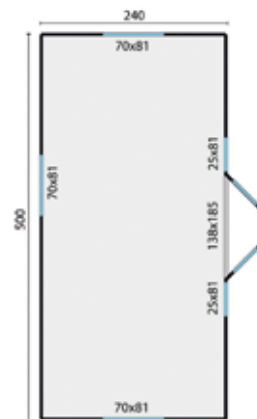

Opties en meerprijzen:

40.0183 - Wielenset	599.00
40.0185B - Veranda met zij-ingang	475.00
40.0185A - Veranda met voor-ingang	499.00
40.0185S - Luxe trap	149.00

Voor meer informatie zie pagina 395



Zigeunerwagen Zigeunerwagen 360, inclusief dakleer (20m ²)	Afhaalprijs 2799.00	Bezorgprijs 2988.05
--	-------------------------------	-------------------------------

Uniek paneelsysteem waarbij deur en ramen op elke gewenste plek geplaatst kunnen worden.

Specificaties:

Artikelnummer	40.0181
Houtdikte	19mm
Houtsoort	onbehandeld vuren
Afmeting	237x360cm
Funderingsmaat	237x360cm
Nokhoogte incl. onderstel	ca. 326cm
Ramen	1 (te openen), 3 (vast)
Glas	dubbel glas
Bevestigingsmaterialen	inclusief
Houten vloer en trap	inclusief
Metalen onderconstructie en wielen	exclusief

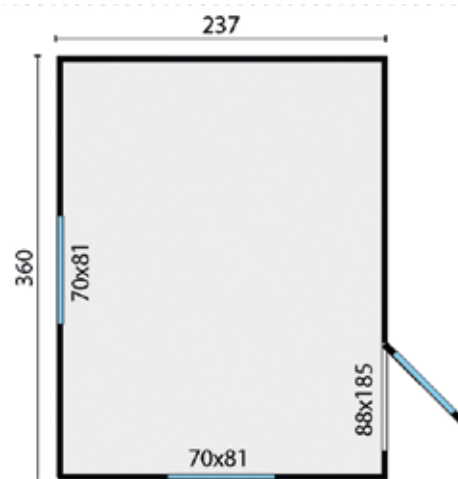

Opties en meerprijzen:

40.0183 - Wielenset	599.00
40.0182W - Tussenwand met deur	699.00
40.0184SD - Paneel met enkele deur	299.00
40.0184DD - Paneel met dubbele deur	699.00
40.0184W - Paneel met raam	199.00
40.0185B - Veranda met zij-ingang	475.00
40.0185A - Veranda met voor-ingang	499.00
40.0185S - Luxe trap	149.00

Voor meer informatie zie pagina 395



Zigeunerwagen Zigeunerwagen 600, inclusief dakleer (32.5m ²)	Afhaalprijs 3799.00	Bezorgprijs 4022.90
--	-------------------------------	-------------------------------

Uniek paneelsysteem waarbij deur en ramen op elke gewenste plek geplaatst kunnen worden.

Specificaties:

Artikelnummer	40.0182
Houtdikte	19mm
Houtsoort	onbehandeld vuren
Afmeting	237x600cm
Funderingsmaat	237x600cm
Nokhoogte incl. onderstel	ca. 326cm
Ramen	2 (te openen), 2 (vast)
Glas	dubbel glas
Bevestigingsmaterialen	inclusief
Houten vloer en trap	inclusief
Metalen onderconstructie en wielen	exclusief

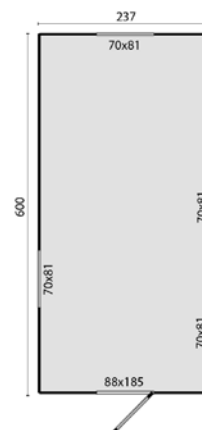

Opties en meerprijzen:

40.0183 - Wielenset	599.00
40.0182W - Tussenwand met deur	699.00
40.0184SD - Paneel met enkele deur	299.00
40.0184DD - Paneel met dubbele deur	699.00
40.0184W - Paneel met raam	199.00
40.0185B - Veranda met zij-ingang	475.00
40.0185A - Veranda met voor-ingang	499.00
40.0185S - Luxe trap	149.00

Voor meer informatie zie pagina 395



Zigeunerwagen met veranda
Zigeunerwagen XL met veranda, inclusief dakleer (50m²)

Afhaalprijs	Bezorgprijs
4999.00	5209.77

Uniek paneelsysteem waarbij ramen op elke gewenste plek geplaatst kunnen worden.

Specificaties:

Artikelnummer	40.0177
Houtdikte	19mm
Houtsoort	onbehandeld vuren
Afmeting	240x700+120cm
Funderingsmaat	240x820cm
Nokhoogte incl. onderstel	ca. 326cm
Ramen	1 (te openen), 4 (vast)
Glas	dubbel glas
Bevestigingsmaterialen	inclusief
Houten vloer en trap	inclusief
Metalen onderconstructie en wielen	exclusief

nieuw

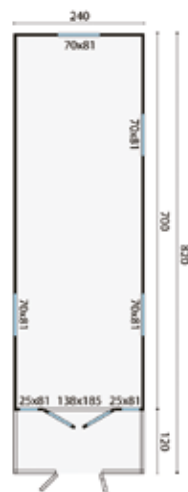

Opties en meerprijzen:

40.0183 - Wielenset	599.00
40.0182W - Tussenwand met deur	699.00
40.0184SD - Paneel met enkele deur	299.00
40.0184DD - Paneel met dubbele deur	699.00
40.0184W - Paneel met raam	199.00
40.0185B - Veranda met zij-ingang	475.00
40.0185A - Veranda met voor-ingang	499.00
40.0185S - Luxe trap	149.00

Voor meer informatie zie pagina 395



Western wagon incl. shingles
Western wagon, inclusief dakshingles

Afhaalprijs	Bezorgprijs
3599.00	3759.87

nieuw

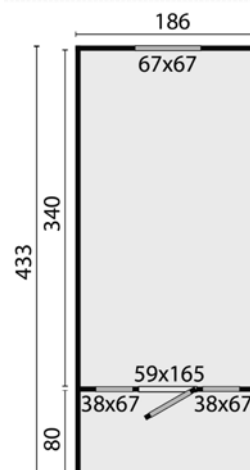

Specificaties:

Artikelnummer	40.0154
Houtdikte	19mm
Houtsoort	onbehandeld vuren
Afmeting	186x203x433cm
Funderingsmaat	186x433cm
Nokhoogte incl. onderstel	ca. 270cm
Ramen	3 (te openen)
Glas	dubbel glas
Bevestigingsmaterialen	inclusief
Houten vloer	inclusief
Metalen onderconstructie en wielen	exclusief

Opties en meerprijzen:

40.0183 - Wielenset	599.00
40.0155 - Bed en tafel set	375.00



Accessoires

40.0183	Wielenset zigeunerwagen	599.00
40.0184SD	Paneel met enkele deur zigeunerwagen (voor wagen 360, 600cm en XL)	B120xH198cm	299.00
40.0184W	Paneel met raam zigeunerwagen (voor wagen 360, 600cm en XL)	B120xH198cm	199.00
40.0184DD	Paneel met dubbele deur zigeunerwagen (voor wagen 360, 600cm en XL)	Deur B138xH198cm / paneel B102xH198cm.....	699.00
40.0182W	Tussenwand met deur zigeunerwagen (voor wagen 360, 600cm en XL)	B138xH198cm	699.00
40.0185B	Veranda met zij-ingang zigeunerwagen	B287xD134xH180cm	475.00
40.0185A	Veranda met voor-ingang zigeunerwagen	B240xD231xH180cm	499.00
40.0185S	Luxe trap zigeunerwagen	B120cm	149.00

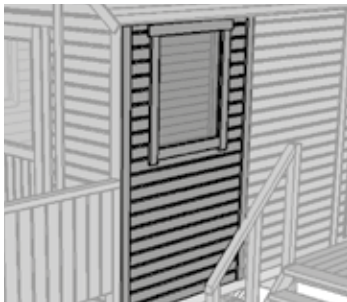

Paneel met raam

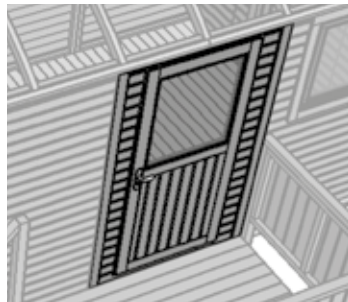

Paneel met deur



Paneel met dubbele deur

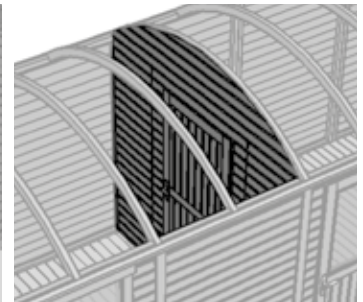

Tussenwand met deur



Veranda met zij-ingang



Veranda met voor-ingang

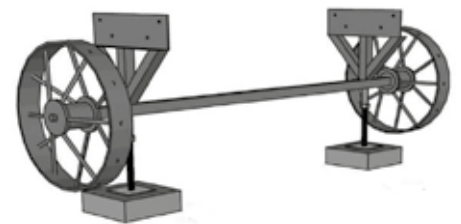

Wielenset





Vindt u in ons standaardassortiment niet wat u zoekt?

Dan is een blokhut, garage, chalet of vakantiehuis op maat wellicht iets voor u. Maatwerk is mogelijk in 28, 40, 44, 50, 58, 70 en 92mm. U maakt een schets van uw wensen en daarna neemt onze specialist u stap voor stap bij de hand om uiteindelijk uw droomresultaat te verwezenlijken. Wij maken graag voor u een offerte op maat. Op de volgende pagina's vindt u voorbeelden van detailloze mogelijkheden en reeds gerealiseerde projecten. Ook het aanpassen van bestaande modellen uit deze catalogus behoort tot de mogelijkheden.





Sfeer en warmte:

Voor een comfortabele woonruimte bestel dan een dubbele vloer en dak voorbereid om te isoleren.





Iets voor u?

Ook leverbaar met luxe ramen en deuren (vanaf 58mm).

Gelamineerd hout zorgt voor stevigheid en veerkracht tijdens alle omstandigheden. Voorzien van dubbelglas 24mm, luxe beslag met meerpuntssluitingen en één hand draai-kiep functie bij de raam.



HOUTVERDUURZAMINGSMIDDELEN

Hout is een prachtig natuurlijk bouw materiaal, gemakkelijk te bewerken en men kan het in iedere vorm brengen. Hout dat buitenshuis toegepast wordt, moet beschermd worden omdat onbehandeld hout door regen, mist, hoge luchtvochtigheid, wind, storm en zon aangetast kan worden.

Om dit te voorkomen dient u het hout voor blokhutten, tuinhuisen, chalets, gevelbetimmeringen, hekken enz. te behandelen.

Dat kan door middel van impregneren of beitsen. Op de volgende pagina's vindt u verschillende door ons geselecteerde producten.



Voor impregneren van blokhutten

Alle blokhutten zijn geïmpregneerd leverbaar, met uitzondering van blokhutten die uit panelen bestaan. Impregneren verlengt de levensduur van de blokhut omdat dit het hout beschermt tegen schimmels en andere houtaantastende processen. Na aflevering van de geïmpregneerde blokhut is deze direct geschikt voor het opbouwen bij u in de tuin. Uiteraard zal uw geïmpregneerde blokhut na verloop van tijd gaan ververen.

Het is belangrijk om te weten dat impregneren geen vochtregulerende werking heeft en geen wind- en waterdichte afsluiting van de wanden en hoeken garandeert. Om dit te bereiken zult u de blokhut kort na plaatsing moeten schilderen of beitsen. Dit kan in iedere kleur die u wenst.

Leverbaar in drie kleuren

Afhankelijk van uw persoonlijke voorkeur kan uw blokhut geïmpregneerd worden in de kleuren groen, bruin en zilvergrijs.

Impregneerproces

De blokhut wordt d.m.v. dompel- /diffusietechniek geïmpregneerd. Hiervoor worden professionele impregneervloeistoffen gebruikt met een langdurige werking tegen houtaantastende schimmels. Alle onderdelen van de blokhut worden geïmpregneerd, ook deuren, ramen, luiken, etc. Het impregneermiddel kan de ijzerwaren in uw blokhut aantasten. Los bijbestelde onderdelen zoals een houten vloer, kunnen ook geïmpregneerd worden. Na het impregneren wordt de blokhut op natuurlijke wijze nagedroogd en terugverpakt.

Spuiten van constructies

Uw blokhut, prieel, lariks gebouw, garage of carport kan voorzien worden van een grondlaag in de kleuren wit, grijs, antraciet of transparant, met uitzondering van blokhutten die uit panelen bestaan. Deze grondlaag wordt 2-laags aangebracht. De keuze voor de kleur van de grondlaag kunt u het best bepalen op basis van de eindkleur die u uiteindelijk gaat aanbrengen. Wat wordt er gespoten? Alle wandbalken, ramen en deuren worden in de gewenste grondlaagkleur gespoten. De dakplankjes worden niet meegenomen, omdat deze aan de bovenkant afgedekt worden door de dakbedekking. Wij adviseren u Embadecor, Embalan of Carefree Protect als eindbehandeling te gebruiken.

Impregneervloeistof



38.2762	Kleurloos 0.75ltr	12.95
38.2763	Zilvergrijs 0.75ltr	12.95
38.2760	Groen 0.75ltr	12.95
38.2761	Bruin 0.75ltr	12.95
38.2752	Kleurloos 2.5ltr	25.95
38.2753	Zilvergrijs 2.5ltr	25.95
38.2750	Groen 2.5ltr	25.95
38.2751	Bruin 2.5ltr	25.95



Carefree Protect® - Ultimate concrete & wood protection

Is een uniek product om zowel hout als beton in optimale conditie te houden en zeer langdurig te beschermen tegen weersinvloeden, indringing van vocht, UV-straling en temperatuurwisselingen. Is gebaseerd op ultramoderne nanotechnologie; is watergedragen en bevat geen organische oplosmiddelen. Zorgt voor een vochtafsluitende afwerking van hout en beton en is bovendien alg-, schimmel- en roestwerend. Voorkomt kalkuitbloei van betonnen producten. Heeft een hoog penetratievermogen waardoor de structuur van het behandelde product mooi zichtbaar blijft. Heeft geen primer of grondverf nodig en kan zonder schuren rechtstreeks op een schone en droge ondergrond worden aangebracht. Is uitermate geschikt voor de duurzame bescherming en verfraaiing van houten producten als blokhutten, tuinschermen, meubelen, pergola's en vlonderdelen. Niet geschikt voor hardhout en gemodificeerde houtsoorten. Is uitermate geschikt voor de duurzame bescherming en verfraaiing van betonnen en steenachtige producten zoals tuintegels, betonnen bestrating en betonschuttingen. Verwerkingsvoorschriften en tips vindt u op www.carefreeprotect.com



Carefree Protect

38.2800	Dekkend Zwart 1ltr	30.95
38.2842	Dekkend Zwart 2.5ltr	74.95
38.2802	Transparant Kleurloos 1ltr	27.95
38.2810	Transparant Kleurloos 2.5ltr	69.95
38.2804	Dekkend Antraciet 1ltr	30.95
38.2844	Dekkend Antraciet 2.5ltr	74.95
38.2805	Transparant Pine 1ltr	27.95
38.2811	Transparant Pine 2.5ltr	69.95
38.2807	Semi-dekkend Wit 1ltr	27.95
38.2840	Semi-dekkend Wit 2.5ltr	69.95
38.2806	Semi-dekkend Betongrijs 1ltr	27.95
38.2843	Semi-dekkend Betongrijs 2.5ltr	69.95
38.2846	Transparant Licht eiken 1ltr	27.95
38.2812	Transparant Licht eiken 2.5ltr	69.95
38.2847	Dekkend Groen 1ltr	30.95
38.2841	Dekkend Groen 2.5ltr	74.95

Enkelzijdig aangebracht op geschaafd hout gebruikt u ca. 1 ltr. per 6m²

Embalan® is een dekkende, zijdeglanzende en waterverduerbare verf. Embalan® is sterk elastisch, vochtregulerend en waterafstotend. Embalan® bladdert niet en zit als het ware als een tweede huid om uw hout en geeft jarenlang bescherming. Embalan® voorkomt bij juiste toepassing scheurvorming. De kleuren van Embalan® zijn onderling mengbaar.

Isoleergrond dient als eerste laag gebruikt te worden onder Embalan om het beste eindeffect van de uiteindelijke kleur te waarborgen.



Embalan

38.2650	Embalan Wit 2.5ltr	62.95
38.2652	Embalan Grijs 2.5ltr	62.95
38.2653	Embalan Zwart 2.5ltr	62.95
38.2654	Embalan Blauwgrijs 2.5ltr	62.95
38.2656	Embalan Pruisisch blauw 2.5ltr	62.95
38.2658	Embalan Rijtuiggroen 2.5ltr	62.95
38.2659	Embalan Rood 2.5ltr	62.95
38.2660	Embalan Roodbruin 2.5ltr	62.95
38.2666	Embalan Antraciet 2.5ltr	62.95
38.2665	Embalan Isoleergrond 2.5ltr (niet afgebeeld) ter voorkoming van doorslaan van lichte kleuren	66.95

Enkelzijdig aangebracht op geschaafd hout gebruikt u ca. 1 ltr. per 4m²

Embadecor® is een transparant product met werkzame stoffen tegen verkleuring en aantasting van het hout door houtrotverwekkende en oppervlakte schimmels. De producten zijn onderling mengbaar. Embadecor® maakt het hout weersbestendig en duurzaam mooier. Het bladdert niet, is UV-stabiel, benadrukt de houtstructuur (houtnerf) en is waterafstotend. Geschikt voor alle houtsoorten.

kan als onderlaag gebruikt worden voor hout dat later behandeld wordt met Embalan®.



Embadecor

38.2600	Embadecor Kleurloos 2.5ltr	62.95
38.2601	Embadecor Zweeds rood 2.5ltr	62.95
38.2602	Embadecor Grenen 2.5ltr	62.95
38.2603	Embadecor Pine 2.5ltr	62.95
38.2604	Embadecor Lichteiken 2.5ltr	62.95
38.2605	Embadecor Rustiek Eiken 2.5ltr	62.95
38.2606	Embadecor Teak 2.5ltr	62.95
38.2607	Embadecor Noten 2.5ltr	62.95
38.2608	Embadecor Ebben 2.5ltr	62.95
38.2609	Embadecor Dennengroen 2.5ltr	62.95
38.2610	Embadecor Kastanje 2.5ltr	62.95
38.2611	Embadecor Mahonie 2.5ltr	62.95
38.2612	Embadecor Zilvergrijs 2.5ltr	62.95

Enkelzijdig aangebracht op geschaafd hout gebruikt u ca. 1 ltr. per 6m²

De afgebeelde kleuren zijn drukk kleuren en derhalve zijn afwijkingen van de originele (verf)kleur mogelijk.

Onbehandeld Noord-Europees vuren ramen en deuren, inclusief kozijn, met enkel glas voor blokhutten met een wanddikte van 28-44mm
 * LD (linksdraaiend) RD (rechtsdraaiend) Let op! De maten van de ramen en deuren zijn sponningmaten.



40.2007 Stalraam 44mm
 B70xH50cm **244.95**



40.2003 Uitzetraam W4
 B49xH49cm **129.95**



40.2002 Uitzetraam W3
 B85xH68cm **149.95**



40.2001 Uitzetraam W2
 B112xH77cm **169.95**



40.2000 Uitzetraam W1
 B77xH112cm **169.95**



Enkele deur D5
40.2014L B83xH190cm LD* **269.95**
40.2014R B83xH190cm RD* **269.95**
 Inclusief cilinderslot



Enkele deur D6
40.2015L B83xH190cm LD* **269.95**
40.2015R B83xH190cm RD* **269.95**
 Inclusief cilinderslot



Dubbele deur D3
40.2012 B159xH190cm **514.95**
 Inclusief cilinderslot



Dubbele deur D2
40.2011 B159xH190cm **514.95**
 Inclusief cilinderslot



Dubbele deur D1
40.2010 B142.5xH190cm **514.95**
 Inclusief cilinderslot



40.2035 Dakraam **169.95**
 B50xH50cm
 Alleen toe te passen bij dakleer en dakshingles



11.95
39.0260
Cilinderslot voor blokhut
 30-35mm

39.0261
Cilinderslot voor blokhut
 30-40mm



3.95
40.1103
Deur- en raam sluitertwist-lock
 (twist-lock)



6.95
42.8055
Beglazingskit wit
 Overschilderbare kit geschikt voor het afdichten van voegen in enkel en dubbel glas



Draai/kiepraam L5.1
40.2023 B50xH50cm 214.95



Draai/kiepraam L5.2
40.2024 B50xH100cm 229.95



Draai/kiepraam L4
40.2022 B75.5xH96.6cm 239.95



Draai/kiepraam L2
40.2025 B92.0xH92.0cm 289.95



Draai/kiepraam L6
40.2026 B120.0xH92.0cm 379.95



Draai/kiepraam L3
40.2021 B144.5xH96.6cm 369.95



Draai/kiepraam L1
40.2020 B212.0xH96.6cm 519.95

Onbehandeld Noord-Europees vuren ramen en deuren, inclusief kozijn, met dubbel glas voor blokhutten met een wanddikte van 28-70mm

* LD (linksdraaiend) RD (rechtsdraaiend)

** Om een extra hoge enkele of dubbele deur in uw blokhut te plaatsen dient u 2 extra wandlagen te monteren.

De op deze pagina getoonde deuren zijn aan 2 kanten met hout bekleed en hebben isolatie tussen de planken.

Ze zijn evenals de ramen met rubber afgedicht en hebben een hoge kwaliteit beslag.

Tevens hebben zowel de deuren als de ramen een aluminium lekdoorpel.

Let op! De genoemde maten van de ramen en deuren zijn sponningmaten.



Enkele deur DL10
40.2032L B83xH188cm LD* 315.95
40.2032R B83xH188cm RD* 315.95
Inclusief cilinderslot



Enkele deur DL11
40.2033 B83xH188cm 315.95
Inclusief cilinderslot



Extra hoge en brede enkele deur
40.2017L B99xH209cm LD* 389.95
40.2017R B99xH209cm RD* 389.95
Inclusief cilinderslot en extra solide scharnieren



Extra hoge en brede dubbele deur
40.2018L B174xH209cm LD* 619.95
40.2018R B174xH209cm RD* 619.95
Inclusief cilinderslot en extra solide scharnieren



Dubbele deur DL7
40.2030 B159xH188cm 579.95
Inclusief cilinderslot



Dubbele deur DL8
40.2031 B159xH188cm 579.95
Inclusief cilinderslot

XXL

XXL

NIEUW Kant en klare glasmodules van Noord-Europees vurenhout die overal toepasbaar zijn. Van overkappingen, prieëlen en blokhutten, of om zelf een wand van te maken. Deze modules hebben een moderne uitstraling en worden geleverd met veiligheidsglas.



189.95

41.3000
Wandmodule dubbel,
geïmpregneerd
B97xH200cm
Met lage borstwering en
veiligheidsglas



279.95

41.3001
Wandmodule triple,
geïmpregneerd
B145xH200cm
Met lage borstwering en
veiligheidsglas



269.95

41.3010
Enkele wandmodule modern
zwart gespoten
B45xH210cm
Met veiligheidsglas



349.95

41.3011
Dubbele wandmodule modern
zwart gespoten
B99xH210cm
Met veiligheidsglas



795.00

41.3020
Dubbele deurmodule modern
zwart gespoten
B145xH210cm
Met veiligheidsglas

nieuw



Funderingsligger geïmpregneerd

Afmeting: D4.5xB9.0xL300cm
Met afwateringsprofiel



- | | | |
|----------------|--|--------------|
| 40.2050 | Standaard | 12.75 |
| 40.2051 | Robuust voor
blokhutten vanaf
44mm houtdikte | 13.75 |



Funderingsligger kunststof

Afmeting: D3.5xB8.5xL300cm
Met afwateringsprofiel

- | | | |
|----------------|--|--------------|
| 40.2070 | Standaard | 29.95 |
| 40.2071 | Robuust voor
blokhutten vanaf
44mm houtdikte | 29.95 |



Funderingsligger hardhout

Afmeting: D4.5xB9.0xL300cm
Met afwateringsprofiel

- | | | |
|----------------|--|--------------|
| 40.8050 | Standaard | 36.95 |
| 40.8051 | Robuust voor
blokhutten vanaf
44mm houtdikte | 36.95 |



Hardhouten funderingsbalk

Scherpkantig en fijnbezaagd
Deze is tevens te gebruiken als een funderingsligger.

- | | | |
|----------------|----------------|--------------|
| 2.41930 | 4.0x20.0x300cm | 41.95 |
| 2.41940 | 4.0x20.0x400cm | 54.95 |
| 2.41950 | 4.0x20.0x500cm | 67.95 |



17.95

1.59350
Betonband antraciet
Afmeting: D95xB100xH13cm
Met afwateringsprofiel

Dit unieke gepatenteerde product is een uitvloeisel van onze reeds jarenlange succesvolle funderingsbalk. Het resultaat is een betonband met een afwateringsprofiel, uniek in de markt.



Vloerpakketten

Inhoud vloerpakketten: vloerplanken, onderliggers en plinten



- | | | |
|----------------|--|--------------|
| 40.5007 | 18mm - <i>Dit is voldoende voor 2.15m²</i> | 54.95 |
| 40.5005 | 26mm - <i>Dit is voldoende voor 1.66m²</i> | 57.95 |
| 40.5006 | Premium 28mm - <i>Dit is voldoende voor 1.66m²</i>
<i>Deze vloerpakketten zijn 100% schorsvrij en hebben een vaste noest</i> | 64.95 |
| 40.5009 | 22mm lariks/ douglas - <i>Dit is voldoende voor 1.61m²</i> | 59.95 |

Verstelbare kunststof vloerdragers

Verstelbaar en gemaakt van nieuw plastic



- | | | |
|----------------|--|-------------|
| 40.2073 | Instelbaar 3-6cm
Maximaal gewicht 450kg | 3.95 |
| 40.2074 | Instelbaar 6-14cm
Maximaal gewicht 1400kg | 5.95 |

Impregneren vloerpakket 18mm

- | | | |
|-----------------|--|--------------|
| 40.95007 | Impregneren groen vloerpakket 18mm | 10.95 |
| 40.85007 | Impregneren bruin vloerpakket 18mm | 10.95 |
| 40.65007 | Impregneren zilvergrijs vloerpakket 18mm | 10.95 |

Impregneren vloerpakket 26mm

- | | | |
|-----------------|--|--------------|
| 40.95005 | Impregneren groen vloerpakket 26mm | 10.95 |
| 40.85005 | Impregneren bruin vloerpakket 26mm | 10.95 |
| 40.65005 | Impregneren zilvergrijs vloerpakket 26mm | 10.95 |

Impregneren vloerpakket premium 28mm

- | | | |
|-----------------|--|-------------|
| 40.95006 | Impregneren groen vloerpakket 28mm | 9.95 |
| 40.85006 | Impregneren bruin vloerpakket 28mm | 9.95 |
| 40.65006 | Impregneren zilvergrijs vloerpakket 28mm | 9.95 |

Toebehoren

- | | | |
|----------------|-------------------------------|-------------|
| 40.5017 | Spijkerset t.b.v. vloerpakket | 4.95 |
|----------------|-------------------------------|-------------|



Recht		
40.9970	Dakshingles recht zwart	23.95
40.9971	Dakshingles recht rood	23.95
40.9972	Dakshingles recht groen	23.95



Recht		
40.9973	Dakshingles recht blauw	27.95
40.9974	Dakshingles recht bruin	23.95



Beverstaart		
40.9980	Dakshingles beverstaart zwart	24.95
40.9981	Dakshingles beverstaart rood	24.95
40.9982	Dakshingles beverstaart groen	24.95



Hexagonaal		
40.9985	Dakshingles hexagonaal zwart	29.95
40.9986	Dakshingles hexagonaal rood	29.95
40.9987	Dakshingles hexagonaal groen	29.95



nieuw

Startersset

Startersets		
40.1120	Startersset 1 Deze set bestaat uit: 1 tuinhuisset klein, 1 stormankerset, 1 ventilatierooster	56.95
40.1121	Startersset 2 Deze set bestaat uit: 1 tuinhuisset groot, 1 stormankerset, 1 ventilatierooster	59.95
40.1122	Startersset 3 Deze set bestaat uit: 2 tuinhuisset groot, 1 stormankerset, 1 ventilatierooster	79.95
40.1107	Asfaltnagels verzinkt 3x15mm zakje á 200st.	4.95
40.1108	Dakplankspijkers 2.4x50mm (zakje 200st.)	4.95
40.1109	Tuinhuisset (800 spijkers / 800 asfaltnagels)	19.95
40.1110	Tuinhuisset (800 spijkers /200 asfaltnagels)	17.95

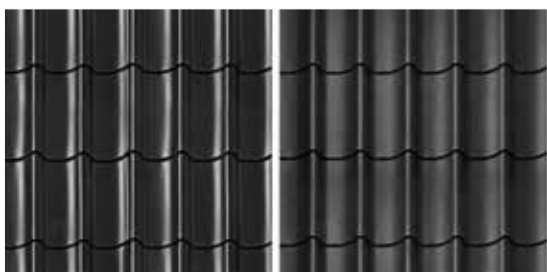
**Dakpanprofielplaten**

40.9930	Dakpanprofielplaten zwart	39.95
40.9933	Dakpanprofielplaten mat zwart	39.95

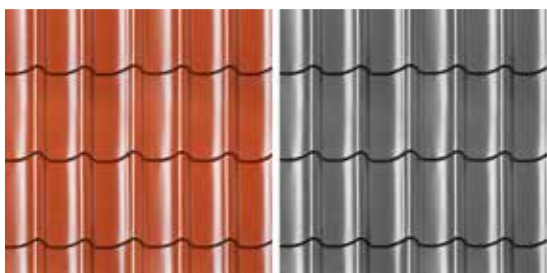
**Dakpanprofielplaten**

40.9931	Dakpanprofielplaten terracotta	39.95
40.9932	Dakpanprofielplaten antraciet	39.95

**Aqua-pan**

40.9956	Aqua-pan plaat rood	21.95
40.9966	Aqua-pan plaat antraciet	21.95

Voordelen Aquapan:

Oppervlakte afwerking middels granulaat, dus geen glinsterend oppervlak.

Het metaal is bewerkt met een aluminium-zink coating.

Zeer eenvoudig te leggen zonder knippen of zagen.

Slechts 6kg/m² gewicht.

Om condensvorming en vochtdoorslag tegen te gaan adviseren wij u dakleer als onderlaag te gebruiken.

Aqua-pan nokvorst en afsluiter

40.9957	Aqua-pan nokvorst Rood	10.95
40.9967	Aqua-pan nokvorst Antraciet <i>91cm (werkend 81cm)</i>	10.95

40.99571	Aqua-pan nokafsluiter Rood	8.95
40.99671	Aqua-pan nokafsluiter Antraciet <i>(2 per dak)</i>	8.95

Aqua-pan windveer en schroeven

40.9958	Aqua-pan windveer Rood	11.95
40.9968	Aqua-pan windveer Antraciet <i>91cm (werkend 81cm)</i>	11.95

40.99561	Aqua-pan schroeven Rood	7.95
40.99661	Aqua-pan schroeven Antraciet <i>Per 40 stuks (6 per plaat)</i>	7.95



EASY Roofing is een zelfklevende dakrol voorzien van een bovenzijdige UV-bestendige aluminium cachering. Deze rol is ideaal geschikt voor vrijwel alle vlakke als licht hellende daken en vormt een ideale oplossing als dakbedekking voor tuinhuis-, garage-, carport- en andere daken. De plaatsing van de rol is eenvoudig, veilig en in een handomdraai gebeurd. De bovenzijdige aluminium folie is van een mooie zilvergrijze kleur voorzien die eveneens extra bescherming tegen UV-stralen en andere omgevingsinvloeden biedt. Een dakhelling van 2 graden is al voldoende.



52.95
40.9988E
Easy-roofing aluminium
 Rol van 5m²



19.95 P/M²
40.9991
EPDM dakbedekking
 1.14mm dikte op maat per m²

EPDM is niet geschikt voor piramidedaken. LSFR gecertificeerd voor de Nederlandse bouw. Dit certificaat geeft aan dat het materiaal vuurvertragend is en goed bestand is tegen extreme temperatuurwisselingen. 10 jaar garantie.

EPDM contactlijm



40.99892 Kit in koker 0.29ltr **12.95**
40.99891 Spuitbus 0.75ltr **18.95**

Aluminium daktrim

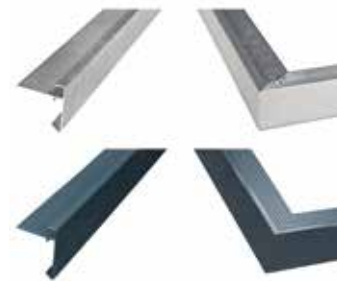

40.1114 L250xB4.5xH4.5cm **20.95**
40.1115 L50xB4.5xH4.5cm **22.95**
40.1116 Verbindingsstuk Aluminium **0.95**
40.1114Z L250xB4.5xH4.5cm antraciet **29.95**
40.1115Z L50xB4.5xH4.5cm antraciet **27.95**
40.1116Z Verbindingsstuk antraciet **0.95**

Doorvoer rond



43.5110 Doorvoer rond **25.95**
43.5110M Schuifmof **3.95**



37.95
43.5111
Stadsuitloop vierkant
 Komt door de boeiboord aan de laagste kant naar buiten tussen het dak en de regenpijp.

Dakleer grijs



40.9994 Per rol 6.5m² **16.95**
40.9995 Per rol 10m² **24.95**



7.95
40.9990
Bitumenkit
 Voor dakshingles/dakleer
 Per tube 310ml



Dakisolatieplaat

40.9977	Dakisolatieplaat 60x120cm Dikte: 3cm (0,72 m ²)	10.95
40.9934	Rc-waarde 1.36 M ² K/W Dampdoorlatende folie 120gr/m ² Rol B150cmxL50m (prijs p/m ²)	1.75
40.9978	Drukverdeelplaat t.b.v. dakisolatieplaat 70mm	0.21
40.9979	Schroeven t.b.v. drukverdeelplaat 5.0x45mm	0.15



Blokhutprofielen

Geschaafd vuren

40.0959	Blokhutprofiel ongekeept 19mm	5.95
40.0960	Blokhutprofiel ongekeept 28mm	6.95
40.0961	Blokhutprofiel ongekeept 34mm	7.95
40.0962	Blokhutprofiel ongekeept 40mm	8.95
40.0963	Blokhutprofiel ongekeept 44mm	8.95
40.0964	Blokhutprofiel ongekeept 58mm	12.95
40.0965	Blokhutprofiel ongekeept 70mm	15.95
Bovenstaande prijzen zijn per m1		
MPKEEP	Meerprijs 2 kepen t.b.v. blokhutprofielen	9.95
40.1112	Verstelbare steun t.b.v. blokhutluifel	14.95
40.0985	Ondersteuningspaal t.b.v. luifel	15.95



H/U-profielen

40.0324	H/U profiel 28 en 34mm Lengte: 220cm	19.95
40.0326	H/U profiel 45 en 58mm Lengte: 220cm	24.95



Bloembak

40.0361	Blokhut bloembak met plastic binnenbak	29.95
----------------	--	--------------

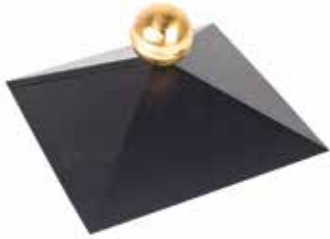

39.95

40.1111
Afdekkap (zonder messing bol)
Vierkant dak



39.95

40.3333
Afdekkap (zonder messing bol)
Zeshoekig dak



39.95

40.2222
Afdekkap (zonder messing bol)
Achthoekig dak



44.95

40.4444
Afdekkap (zonder messing bol)
Rechthoekig dak



11.95

40.1111B
Messing bol t.b.v. afdekkap



7.95

40.9976
Ventilatioerooster t.b.v. blokhutten
Set van 2 stuks
Inclusief bevestigingsmateriaal



25.95

40.1105
Stormankerset metaal
Set van 4 stuks, inclusief bouten

Kunststof dakgoten



Dakgootset voor 2 zijden minigoot 65mm antraciet

40.5400Z	Gootset compleet 400cm	189.95
40.5401Z	Uitbreidingsset 200cm (voor 2 zijden)	54.95
40.5402Z	Extra uitloopset voor HWA, nodig voor goten > 500cm (voor 2 zijden)	59.95
Dakgootset voor 2 zijden mastgoot 100mm antraciet		
40.5520Z	Gootset compleet 500cm	259.95
40.5521Z	Uitbreidingsset 200cm (voor 2 zijden)	77.95
40.5522Z	Extra uitloopset voor HWA, nodig voor goten > 600cm (voor 2 zijden)	59.95

Dakgootset voor 4 zijden minigoot 65mm antraciet

40.5410Z	Gootset compleet 400cm	289.95
40.5403Z	Uitbreidingsset 200cm (voor 4 zijden)	99.95
40.5404Z	Extra uitloopset voor HWA, nodig voor goten > 500cm (voor 2 zijden)	105.95
Dakgootset voor 4 zijden mastgoot 100mm antraciet		
40.5530Z	Gootset compleet 500cm	419.95
40.5523Z	Uitbreidingsset 200cm (voor 4 zijden)	144.95
40.5525Z	Extra uitloopset voor HWA, nodig voor goten > 600cm (voor 2 zijden)	105.95

Onderdelen voor dakgoten antraciet

40.5900Z	Gootbeugel 65mm	1.95	40.5906Z	Rechter HWA bocht 60mm	3.75	40.5912Z	Buitenhoek 100mm goot	13.95
40.5901Z	Eindstuk 65mm	2.10	40.5907Z	Gootwighoek 65mm goot	1.50	40.5913Z	Bakgoot 200cm 100mm	19.95
40.5902Z	Gootuitloop 65>60mm	10.95	40.5908Z	Gootbeugel 100mm	2.75	40.5914Z	Gootverbingsstuk 100mm	12.95
40.5903Z	Bakgoot 200cm 65mm	13.50	40.5909Z	Eindstuk links 100mm	3.30	40.5915Z	Gootwighoek 100mm goot	1.50
40.5917Z	HWA-buis 200cm 60mm	9.25	40.5910Z	Eindstuk rechts 100mm	3.30	40.5916Z	Buitenhoek 65mm goot	8.95
40.5905Z	Gootverbingsstuk 65mm	2.75	40.5911Z	Gootuitloop 100>60mm	14.75	40.5918Z	Muurbeugel voor HWA 60mm	2.50

Kunststof dakgotenset bestaat uit:

- Goot
- Eindkap
- Gootbeugels
- Gootwighoek
- HWA buis
- HWA bocht 67 graden
- HWA pijpbeugel
- Lijm 125ml
- Verbingsstuk



Dakgootset verzinkt 125mm

40.5961	Gootset verzinkt, 2 zijden 300cm Ø125mm	219.95
40.5960	Gootset verzinkt, 2 zijden 600cm Ø125mm	299.95
40.5962	Gootset verzinkt, 4 zijden 600cm Ø125mm	519.95
40.5961	Gootset verzinkt, uitbreidingsset 2 zijden 300cm Ø125mm	219.95

125mm rond / 0.6mm dik

40.5945	Dakgoot 300cm	18.95	40.5944	Verbindingspijp tussen uitloop en buis	5.95
40.5939	HWA buis Ø8cm - 300cm	19.95	40.5946	Gootbeugel 125mm + wighoek zwart	5.95
40.5940	Gootverbinder (klemmodel)	5.95	40.5947	Buisbeugel voor muurbevestiging Ø8cm	2.25
40.5941	Eindstuk links + rechts (insteekmodel)	2.95	40.5948	Indraaistift t.b.v. buisbeugel (M8x100mm)	0.95
40.5942	Gootuitloop ovaal	7.95	40.5949	Buisuitloop met bocht (met felsrand)	5.95
40.5943	HWA bocht 45°	5.95	40.5950	Buitenhoek voor goot 90°	14.95



Voor een juiste bevestiging heeft u naast goed gereedschap ook de juiste bevestigingsmaterialen nodig. Onze ijzerwaren bieden u hierbij een uitstekende hulp. Tuinhout heeft ook onderhoud nodig. Wilt u uw tuin opleuken, werp eens een blik op onze paalornamenten.

Paalornament hout

Geïmpregneerd grenen



6.00800	8.0x8.0cm piramide	2.20
6.01000	10.0x10.0cm piramide	3.95
6.10800	8.0x8.0cm bol/plaat	6.95
6.11000	10.0x10.0cm bol/ plaat	7.95

Paalornament verzinkt



6.20800	7.1x7.1cm piramide	2.70
6.21000	9.1x9.1cm piramide	3.75
6.40800	7.1x7.1cm bol/plaat	4.95
6.41000	9.1x9.1cm bol/plaat	6.75

Paalornament koperkleurig



6.60800	7.1x7.1cm piramide	6.95
6.61000	9.1x9.1cm piramide	7.95
6.80800	7.1x7.1cm bol/plaat	10.95
6.81000	9.1x9.1cm bol/plaat	14.95



Hengens
Per stuk



- 39.0204 50cm geel verzinkt 3.95
- 39.0200 60cm RVS 6.95
- 39.0201 80cm RVS 9.95
- 39.0202 90cm RVS 11.95

5.95

39.0265
Kogellagerscharnier RVS t.b.v. lariks/douglas deuren
Afmeting: B8.9xH8.9cm
Dikte: 2.5mm



2.75

39.0210
Plaatduim 38.0x5.0mm
Per stuk



8.95

39.0211
Plaatduim verstelbaar
Per stuk



39.95

39.0220
Blackline set
Deze set bestaat uit:
2 Hengens van 60cm
Heksluiting
2 Duimen

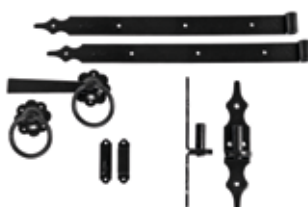

39.95

39.0221
Blackline set de luxe
Deze set bestaat uit:
1 Heng van 60cm
1 heng van 40cm
Heksluiting
2 Duimen

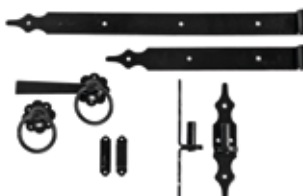

52.95

39.0259
Inbouwcilinderslot RVS
Met schilden
Diepte kast: 55mm
Lengte cilinder: 80mm
Deze set bestaat uit:
deurkrukken, stift, 100mm pen



52.95

39.0258
Inbouwcilinderslot RVS
Met rozet
Diepte kast: 55mm
Lengte cilinder: 80mm
Deze set bestaat uit:
deurkrukken, stift, 100mm pen



29.95

39.0252
Inbouwcilinderslot
Diepte kast: 55mm
Lengte cilinder: 80mm
Deze set bestaat uit:
deurkrukken, stift, 90mm pen



69.95

39.0264
Inbouwcilinderslot RVS politiekeurmerk
Met aluminium schilden
Deze set bestaat uit:
deurkrukken, stift, 100mm pen



Cilinderslot

39.0260 30-35mm
39.0261 30-40mm

11.95
11.95



7.95

39.0251
Kelderbandslot
Inbouw-opbouwslot



2.95

39.0253
Automatische heksluiting



3.95

39.0257
Poortschuif 10cm



7.95

39.0250
Boerenklinkstel



9.95

39.0256
Overslaggrendel 43cm



7.95

39.0255
Staartgrendel 40cm



7.95

39.0254
Tuinheksluiting

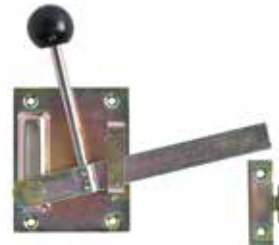



4.95

1.59607
Beton wegzakpreventie
D5xØ25cm
 T.b.v. betonpalen/-poeren



16.95

1.59291
Betonpoer mini antraciet
Afmeting: 18x18x10cm
 Met vellingkant
 M20 huls



16.45

1.59250
Betonpoer wit/grijs
Afmeting: (18x18)>(15x15)x50cm
 Met afgeronde hoeken
 M16 huls



11.95

1.58307
Inklem hoogteverstelling verzinkt
 Dikte: 3mm
 Voor palen 12-20cm



19.95

1.59251
Betonpoer antraciet
Afmeting: (18x18)>(15x15)x50cm
 Met afgeronde hoeken
 M16 huls



3.95

1.58301
Hoogteverstelling vuurverzinkt
 Voor betonpoer
 Deze set bestaat uit: plaatdikte
 3mm, draad M16

Betonpoer antraciet met vellingkant



- | | | |
|---------|----------------------------------|-------|
| 1.59200 | Afmeting:
15x15x60cm
(M16) | 25.95 |
| 1.59205 | Afmeting:
15x15x60cm
(M20) | 27.95 |



6.95

1.58201
Hoogteverstelling RVS
 Voor betonpoer
 Deze set bestaat uit: plaatdikte
 3mm, draad M16



29.95

1.59280
Betonpoer deluxe antraciet
Afmeting: (23.5x23.5)>(20x20)
x50cm
 Met afgeronde hoeken
 M20 huls

Hoogteverstelling deluxe
 Dikte: 3mm
 Inclusief draaimoer en draadeind



- | | | |
|---------|--------------------------------------|-------|
| 1.58315 | RVS M16
Voetplaat: 10x10cm | 15.45 |
| 1.58316 | RVS M20
Voetplaat: 10x10cm | 16.95 |
| 1.58305 | Verzinkt M16
Voetplaat: 10x10cm | 6.95 |
| 1.58306 | Verzinkt M20
Voetplaat: 10x10cm | 8.95 |
| 1.58314 | RVS M16
Voetplaat: 8x8cm | 14.45 |
| 1.58317 | Vuurverzinkt M16
Voetplaat: 8x8cm | 6.45 |



21.95

7.77990
Instortanker Verstelbaar
 Voor palen met een dikte tot 15cm
 In hoogte en breedte verstelbaar
 Voor het vastzetten van de ankers
 gebruikt u sneldrogend beton.



10.95

7.77995
PVC buis voor instortanker
Ø12.5xL100cm
 Graaf deze PVC buis in de grond
 en stort deze vol met sneldrogend
 beton voor optimale stevigheid bij
 bijvoorbeeld prieëlen en carports.
 Per buis ca. 2 zakken beton
 benodigd.



21.95

7.12500
Verstelbare paaldrager
12.0x12.0x0.6cm gegalvaniseerd



11.95

1.93005
Sneldrogend beton 25 kg
 Kant-en-klaar, alleen water
 toevoegen



5.95

1.93006
Betonmortel 25 kg
 Kant-en-klaar, alleen water
 toevoegen



Paalhouder op plaat



7.71500	7.1x7.1x13cm gegalvaniseerd	6.45
7.91500	9.1x9.1x15cm gegalvaniseerd	7.95
7.12150	12.1x12.1x15cm gegalvaniseerd	10.95
7.15150	15.1x15.1x90cm gegalvaniseerd	13.95

Paalpunt



7.17900	7.1x7.1x75cm gegalvaniseerd	6.45
7.19900	9.1x9.1x90cm gegalvaniseerd	8.95
7.11200	12.1x12.1x90cm gegalvaniseerd	12.95
7.11500	15.1x15.1x90cm gegalvaniseerd	16.95

Grondboor



39.0300	Ø7cm verzinkt	16.95
39.0301	Ø10cm verzinkt	18.95
39.0302	Ø10cm professional	48.95





**A2
inox**
CE
EN 14592

Spaanderplaatschroef rvs
dubbel verzonken kop, pozidrive
Met volledige draad, gewaxt

Art.nr.	ø	l	bit		
39.0061	3.5	25	PZ 2	200	11.90
39.0062	3.5	30	PZ 2	500	37.25
39.0063	4	25	PZ 2	500	37.25
39.0064	4	30	PZ 2	500	37.25
39.0065	4	40	PZ 2	500	42.25
39.0079	4	70	PZ 2	200	39.90
39.0066	4.5	35	PZ 2	200	21.90
39.0067	5	50	PZ 2	200	43.90
39.0069	5	70	PZ 2	200	59.90
39.0088	5	90	PZ 2	200	79.90



**A2
inox**
CE
EN 14592

Spaanderplaatschroef rvs
dubbel verzonken kop, T-drive
Met volledige draad, gewaxt

Art.nr.	ø	l	bit		
39.0800	3.5	30	Tx 15	200	13.90
39.0801	4	30	Tx 20	200	17.90
39.0802	4	40	Tx 20	500	49.75
39.0803	5	50	Tx 25	200	43.90



**A2
inox**
CE
EN 14592

Spaanderplaatschroef rvs
dubbel verzonken kop, T-drive
Met gedeeltelijke draad, gewaxt

Art.nr.	ø	l	bit		
39.0085	5	70	Tx 25	200	55.90

pfs⁺ - screw[€]

De pfs+ spaanplaatschroeven zijn voorzien van een voorsnijpunt waardoor het risico op splijten van het hout sterk wordt verminderd. De wax op de schroeven zorgt voor een lager indraaimoment wat tijd en energie spaart!



**GZ
yellow
zinc pl**
CE
EN 14592

Spaanderplaatschroef pfs+ dubbel verzonken kop, T-drive
Met 4 freesribben onder de kop, speciale snijpunt type 17, volledige draad, gehard en gewaxt

Art.nr.	ø	l	bit		
39.0129	3	30	Tx 10	200	8.50
39.0130	4	40	Tx 20	200	13.90
39.0131	4	50	Tx 20	200	17.90
39.0132	4	60	Tx 20	200	19.90



**GZ
yellow
zinc pl**
CE
EN 14592

Spaanderplaatschroef pfs+ dubbel verzonken kop, T-drive
Met 4 freesribben onder de kop, speciaal snijpunt type 17, gedeeltelijke draad, gehard en gewaxt

Art.nr.	ø	l	bit		
39.0133	4	70	Tx 20	200	23.00
39.0134	5	90	Tx 25	200	49.90
39.0135	6	100	Tx 30	100	36.95
39.0136	6	120	Tx 30	100	46.95
39.0137	6	140	Tx 30	100	56.95
39.0138	6	160	Tx 30	100	78.95
39.0139	6	180	Tx 30	100	104.95
39.0140	6	200	Tx 30	100	134.95

CE Europese Norm
EN14592



Regeldrager
39.0015 40mm 1.55
39.0011 46mm 1.55
39.0012 58mm 2.50

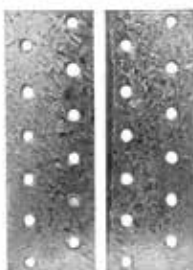

2.50
39.0013
Koppelplaat
120x40mm



Verstevigingshoek
39.0005 30x30mm 0.75
39.0006 40x40mm 0.75
39.0007 90x60mm 1.75



10.95
39.0014
Muurbeugel vierkant
Set van 2 stuks
Te gebruiken wanneer de hemelwaterafvoer in de weg zit.



Slotbout DIN 603 met zeskantmoer DIN 555

Art.nr.	ø	l		
39.0110	M8	30	p/st	0.25
39.0111	M8	50	p/st	0.35
39.0112	M8	70	p/st	0.45
39.0114	M8	90	p/st	0.50
39.0115	M8	100	p/st	0.55
39.0116	M8	120	p/st	0.60
39.0117	M8	140	p/st	0.65
39.0120	M10	120	p/st	0.85
39.0121	M10	140	p/st	1.05
39.0122	M10	150	p/st	1.10
39.0123	M10	160	p/st	1.15
39.0124	M10	220	p/st	1.75



Houtdraadbout DIN 571

Art.nr.	ø	l		
39.0150	6	30	p/st	0.10
39.0151	6	60	p/st	0.15
39.0160	8	30	p/st	0.15
39.0162	8	70	p/st	0.25
39.0164	8	100	p/st	0.30
39.0166	8	120	p/st	0.40
39.0169	8	140	p/st	0.45
39.0171	10	160	p/st	0.85

Smart[®]



SMART nagelplug met verzonken boord
Met verzonken boord en electrolytisch verzinkte nagel

Art.nr.	ø	l		
39.0019	6	60	p/st	0.25
39.0020	6	80	p/st	0.35
39.0022	8	120	p/st	0.60



Boorschroef (zelftapper)

Art.nr.	ø	l		
39.0091	4.2	25	200	14.00
39.0081	4.2	32	200	14.00
39.0119	4.8	25	200	16.00

**15.95**

38.2575
Bangkirai olie 0.75ltr
 Voor het behandelen van
 hardhouten producten
 Gaat vergrijzing van hardhout tegen

**41.95**

38.2582
Vlonder olie 2.5ltr
 Voor het behandelen van
 hardhouten vlonders
 Gaat vergrijzing van hardhout tegen

**11.95**

38.2578
Hardhout olie spuitbus 0.4ltr
 Voor het behandelen van
 hardhouten tuinmeubelen

Zwarte teer

Voor behandeling van hout met grondcontact

38.0075 0.75ltr
38.0175 2.5ltr

10.95
24.95

**19.95**

38.2579
Onderhoudsset voor hardhout
 Deze set bestaat uit:
 Borstel
 Schuurpad
 Ontgrijzer fles 0.5ltr
 Olie in spuitbus 0.4ltr
 Voor het behandelen van
 hardhouten tuinmeubelen

**Steigerhoutbeits**

38.2591 Whitewash 0.75ltr **17.95**
38.2592 Greywash 0.75ltr **17.95**
38.2596 Antraciet 0.75ltr **17.95**

**16.95**

38.2580
Hardhout olie 0.75ltr
 Voor het behandelen van
 hardhouten tuinmeubelen
 Door toevoeging van was ontstaat
 er een harde beschermlaag

**Grondverf**

Voor het bijwerken van gezaagde en geschroefde delen

38.2595 Zwart 1ltr
38.2597 Wit 1ltr
38.2598 Grijs 1ltr

23.95
23.95
22.95



A

Agnes 44mm	354
Aiste 40mm.....	374
Aksel 28mm.....	369
Alfsu 28mm.....	248
Anja 28mm	259
Annabel 40mm	331
Annette 40mm	365
Anton 40mm	322
Ardee 70mm	401
Argo 19mm.....	252
Arne 28mm	370
Asmund 28mm	345
Ava 70mm	402
Azores 70mm	405

B

Barbara 28mm.....	245
Berlin 44mm	394
Bertil 44mm	363
Big Ben 70mm	390
Big Lauren 70mm	389
Björn 28mm	261
Blackpool 58mm.....	296
Bo 28mm	264
Bodine 28mm	325
Bolton 58mm	297
Brenda 28mm.....	336
Bristol 58mm.....	298

C

Chappo 28mm.....	320
Charlotta 28mm	321
Chloe 40mm	372
Christoffer 28mm	358
Clockhouse 44mm.....	387
Clockhouse Trevor 70mm.....	388
Coventry 58mm	299

D

Dagmar 28mm.....	348
Daisy 40mm.....	371
Daniël 28mm	344
Dellinger 28mm	334
Derby 58mm	300
Diederick 28mm.....	340
Dora 28mm.....	319
Dyre 40mm.....	282

E

Edelweiss 70mm	395
Eigo 19mm	313
Elin 19mm.....	328
Emiel 44mm.....	290
Emma 40mm.....	347
Ennis 70mm.....	396
Erickson 28mm.....	337
Erke 44mm	292
Extramodern 28mm.....	335

F

Finn 92mm.....	398
Flow 40mm	332
Freddy 28mm	318
Frodo 44mm	286

G

Georg 28mm.....	263
Gitte 28mm.....	257
Gretel 44mm.....	362
Gudrun 44mm.....	383
Gunda 40mm.....	283
Gunnar 44mm.....	341
Gustav 44mm	288

H

Halvar 28mm	368
Hedvig 44mm	281
Heino 44mm	287
Helge 44mm	355
Hendrick 44mm	289
Henning 58mm	393
Hypermodern 28mm.....	327

I

Idonea 28mm.....	266
Inge 44mm.....	284
Inglund 44mm.....	277
Ingmar 28mm	269
Ingrid 28mm.....	346
Ipswich 58mm.....	301
Irina 19mm.....	251

J

Johan 34mm	382
Jörgen 28mm.....	316
Jos 28mm	343
Juha 28mm.....	270
Julia 40mm	275
Justine 40mm.....	373
Jutka 44mm.....	367

K

Kay 70mm	397
Kennet 28mm	357
Klair 28mm	260
Konstantin 40mm.....	247
Kris 28mm	314
Kukka 40mm.....	378
Kwaspa 44mm.....	381

L

Ladyk 28mm	249
Lars 28mm.....	262
Laula 44mm.....	285
Leeds 58mm.....	302
Lennart 58mm	293
Letterkenny 70mm.....	400
Lilou 40mm.....	342
Liverpool 58mm	309
Lory 44mm.....	329
Lotte 44mm.....	350
Loya 28mm.....	317
Lynn 44mm.....	352

M

Maja 28mm.....	339
Malva 19mm.....	254
Manchester 58mm.....	303
Marit 44mm.....	246
Markku 28mm.....	360
Megamodern 28mm	338
Middelmodern 28mm.....	333
Mika 28mm	268
Mila 28mm	315
Minimodern 28mm.....	324
Mitch 28mm	244
Mokka 40mm.....	379
Monne 28mm.....	250
Mullingar 70mm	403

N

Newcastle 58mm.....	304
Niklas 28mm.....	359
Nilsson 44mm.....	349
Nora 34mm.....	351
Nottingham 58mm.....	305
Novalie 19mm.....	323

O

Olaug 44mm.....	391
Oletha 40mm.....	366
Ollie 70mm	399
Olson 44mm	361
Ove 28mm.....	380

P

Paiva 44mm.....	364
Perlund 28mm	265

R

Ragna 40mm.....	392
Richard 28mm	255
Riho 40mm	276
Robert 28mm.....	256
Roig 28mm	375
Rorik 58mm	294
Rune 70mm	312

S

Sanstrov 44mm	278
Selma 40mm	377
Sheffield 58mm.....	310
Sibella 44mm.....	386
Sigrid 28mm	353
Skerries 70mm	404
Skov 28mm.....	267
Skyler 28mm.....	271
Slane 70mm	406
Sören 44mm	280
Southampton 58mm	306
Sten 28mm	258
Stian 58mm	295
Stig 28mm	356

T

Tane 40mm.....	376
Torkel 44mm.....	384
Torsten 58mm.....	311

U

Ulrik 44mm	279
Ultramodern 28mm.....	326

V

Valery 19mm.....	253
Viggo 28mm	272
Viveka 44mm.....	385

W

Watford 58mm	308
Wigan 58mm	307
Wolfgang 44mm	291

Y

Yorick 44mm.....	330
------------------	-----

Kenmerken van hout:

Hout is een natuurlijk materiaal met uitstekende eigenschappen, zoals:

- Stevigheid
- Elasticiteit
- Geluidsisolatie
- Gemakkelijk te bewerken
- Natuurlijk karakter

Doordat hout een natuurlijk materiaal is heeft het ook deze eigenschappen:

- Zwellen, krimpen en scheurvorming
- Hars
- Merg
- Noesten en vlammen
- Ruwe plekjes en randen
- Zoutvorming
- Mini boorgaten
- Schimmels en blauwe plekken
- Gom



Zwellen, krimpen en scheurvorming:

De luchtvochtigheid is van invloed op het volume van hout. Daardoor zwelt en krimpt het hout. Dit noemen we “de werking” van hout.

Hars:

Het eerste jaar na de afwerking van het product kan er hars uit het hout komen.

Aan de oppervlakte van hout wordt hars snel bros. Het valt daardoor spontaan van het hout af of kan met een schaaf verwijderd worden.

Merg:

In het midden van de stam zit merg. Dit is het voedingskanaal van de boom. Soms wordt dit verward met houtrot.

Noesten en vlammen:

Deze zijn karakteristiek voor hout en geven ieder stuk hout een andere uitstraling.

Ruwe plekjes en randen:

Door de specifieke structuur van hout kunnen er altijd ruwe plekken of randen blijven, zelfs na zorgvuldig schaven of frezen.

Zoutvorming:

Bij geïmpregneerd hout kan het lijken of er zoutvorming aan de buitenkant van het hout optreedt. Het gaat dan om hars dat door het impregneren een geel/groene kleur krijgt. Deze vlekken verdwijnen vanzelf.

Mini boorgaten (pinholes):

Deze zijn veroorzaakt door kleine houtetende insecten. Voor het verwerken van de boomstam tot eindproduct zijn deze insecten gedood. Dit heeft niets te maken met houtworm.

Schimmels en blauwe plekken:

Keteldruk geïmpregneerd hout wordt door het proces erg vochtig. Vooral in het warme seizoen kan daardoor meeldauw en schimmelaantasting ontstaan. Deze verdwijnen of kunnen eenvoudig met de hand worden weggeveegd. De schimmels zijn niet van invloed op de kwaliteit en de sterkte van het hout.

Gom:

Hardhout bevat gom. Dit is een bruine substantie die door regen en warmte uit het hout vrijkomt. Het kan omliggende delen verkleuren.



Omdat hout een natuurlijk product is dat kan zwellen en krimpen, kunnen de in de catalogus vermelde maten een geringe afwijking vertonen

**Bezoek een van
onze inspirerende
showrooms**

J. van der Heijdenstraat 10
3281 NE Numansdorp
T: +31 (0)186-655990

Autolei 315
2160 Wommelgem (BE)
T: +32 (0)335-52555

Florijnweg 12
6883 JP Velp
T: +31 (0)26-3031249

Daalmeerstraat 19
2131 HD Hoofddorp
T: +31 (0)23-3030524

De Zonnecel 19
3815 KN Amersfoort
T: +31 (0)33-3030006

A. van Leeuwenhoekstraat 14
3291 CR Strijen
T: +31 (0)78-6745736

De Run 4202 B
5503 LL Veldhoven
T: +31 (0)40-3032604

**De koffie
staat klaar!**



**Of bestel
eenvoudig
via onze
webshops**

vankootentuinenbuitenleven.com

