

CATALOGUS

2019



TrendHout

ONVERWOESTBARE HOUTEN PRODUCTEN MET KARAKTER



Hart voor hout

Trendhout producten worden gemaakt van een natuurlijke grondstof, namelijk Douglas hout. Hout heeft als natuurproduct de eigenschap dat het vocht opslaat. Dit kan tot gevolg hebben dat het hout tijdens droge periodes krimpt en er hierdoor scheuren ontstaan. Dit is een normaal proces en benadrukt juist het rustieke karakter van het hout.

Waarom Douglas?

Omdat Douglas hout één van de meest duurzame naaldhoutsoorten van Europa is. Dit hout heeft een warme uitstraling en een mooie kleur en structuur. Verder is Douglas hout voor heel veel toepassingen geschikt en het valt in duurzaamheidsklasse III.

Douglas hout heeft onbehandeld een minimale levensduur van tien tot vijftien jaar en heeft de eigenschap dat het na uitdroging steeds harder wordt.

Onbehandeld Douglas hout zal uiteindelijk vergrijzen.

Als u de oorspronkelijke kleur wilt behouden, dan kunt u het hout behandelen met een beits. U heeft een ruime keuze uit één van de beitsen die op pagina 220 staan.



Douglas in kleur

De producten die in kleur verkrijgbaar zijn, worden 2 keer in dezelfde kleur gespoten. Voor het gewenste resultaat dient bij aanschaf van een product deze nog nabehandeld worden.

Voor meer informatie, zie pagina 15.

© 2019 Trendhout

Het is niet toegestaan modellen, tekeningen, foto's en/of tekst uit deze catalogus geheel of gedeeltelijk over te nemen, te verveelvoudigen of te gebruiken, zonder voorafgaande schriftelijke toestemming van Trendhout. Foto's kunnen afwijken van de werkelijkheid. Prijzen zijn vermeld in euro's en incl. BTW. De prijzen zijn geldig tot 31-12-2019.

Prijs-, materiaal- en modelwijzigingen voorbehouden.

Hart voor natuur

Trendhout heeft het FSC® en PEFC keurmerk.

Producten die deze keurmerken hebben, worden van hout gemaakt dat uit goed beheerde bossen komt van onder andere Staatsbosbeheer. Zo wordt de natuur zo min mogelijk belast.





MAATWERK	16
KAPSCHUREN	40
BUITENVERBLIJVEN ZADELDAK	78
BUITENVERBLIJVEN PLAT DAK	108
TERRASOVERKAPPINGEN	158
GLAZEN SCHUIFWANDEN	162
STEEL LOOK	166
WANDMODULES EN SCREENS	172
VERANDA HEKWERKEN	178
RAMEN EN DEUREN	180
BUITENKEUKENS EN BBQ'S	192
TUINMEUBELN	202
CONSTRUCTIE/TUINHOUT DOUGLAS	208
EIKENHOUT	219
BEITS	220
IJZERWAREN	221
DAKBEDEKKING EN FUNDERING	222
VERLICHTING	224

MAAK KENNIS MET **TRENDOHOUT** MET HAAR **PRODUCTEN** EN HET **GEZICHT** HIERACHTER



Wij ontwikkelen,
produceren en leveren
een exclusief programma
aan tuinproducten





Ruim assortiment in Douglas hout, zowel vers, fijnbezaagd als kunstmatig gedroogd en geschaafd





Alles in eigen beheer;
van ontwerpen, tekenen,
produceren en monteren
tot levering bij de klant

6





Nieuwe trends onderzoeken
en vertalen naar eigen
assortiment



Technische tekenaars
met passie voor hout en
scherp oog voor detail



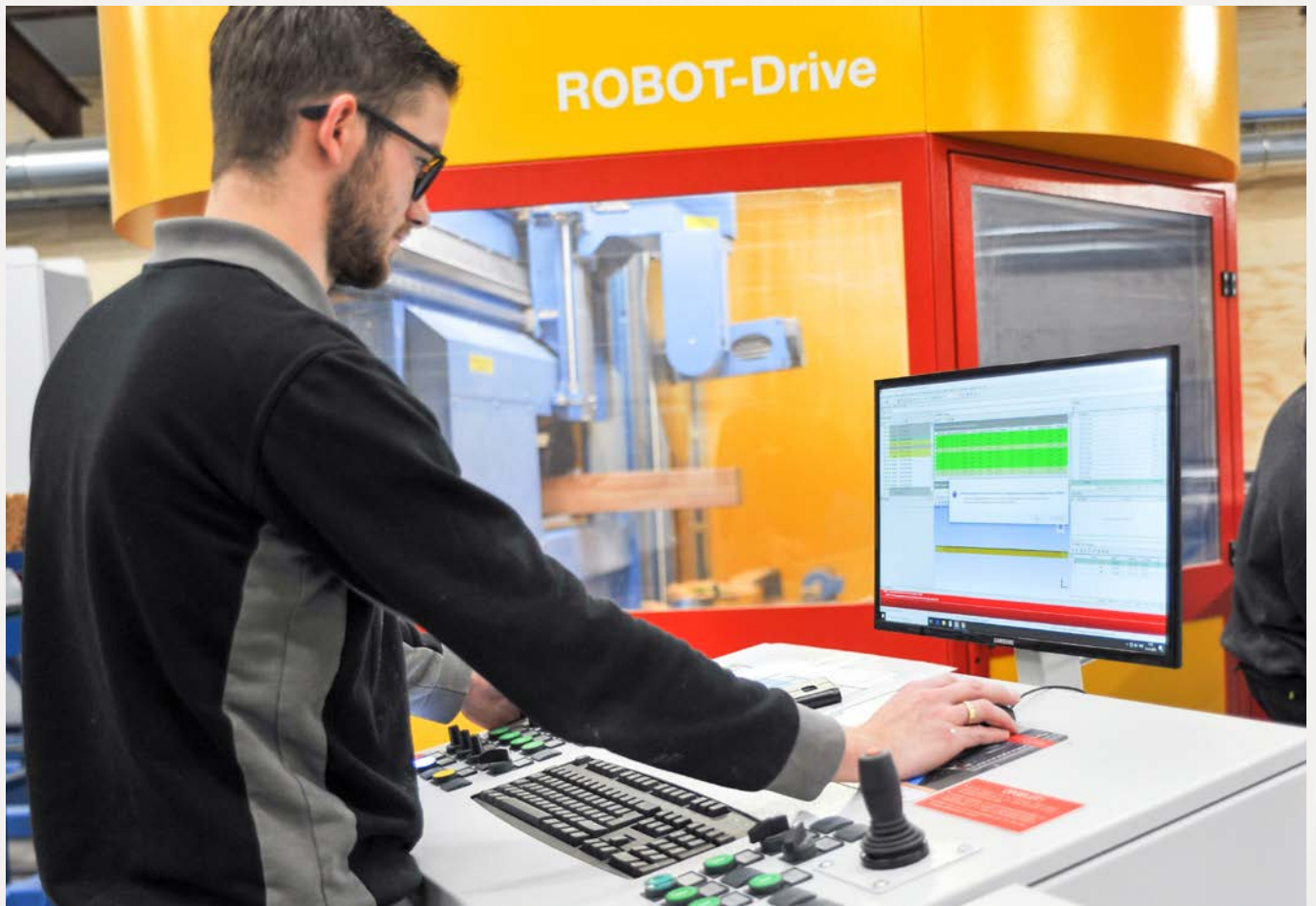

Volledig nieuw ingericht
machinepark met
CNC machine



Korte levertijd en perfecte
kwaliteit dankzij nieuwe
CNC machine



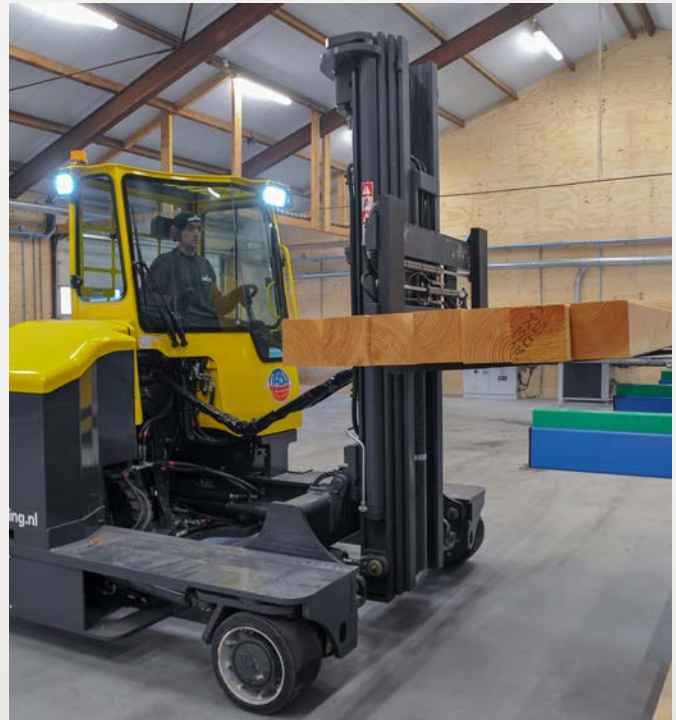
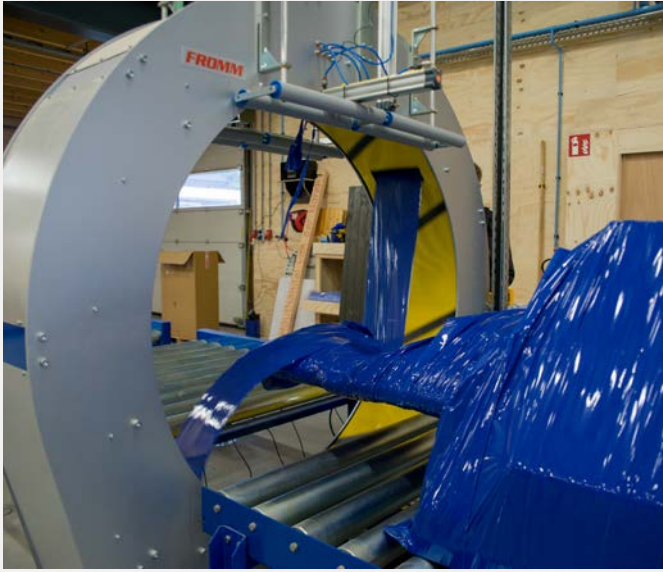

- **Bewerking van alle 6 zijden in één doorloop**
- **Onbegrensde bewerkingen door 6 assengestuurde robot**
- **Hoogste precisie door gepatenteerd HMC meetsysteem**
- **Zaagbereik tot 650x300mm**





Gedreven team van
timmermannen, order-
pickers tot administratie





Plannen van transport voor levering door de Benelux



Dealernetwerk door heel Nederland





Onze timmermannen beschikken over gedegen kennis en passie voor het vak, dit zorgt voor een schitterend eindresultaat





Passie voor houten constructies met authentieke details

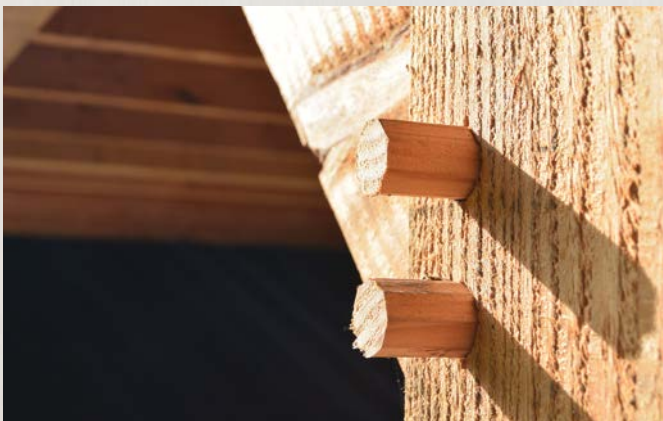



14





IN KLEUR GESPOTEN

15

Trendhout levert uw buitenverblijf, kapschuur of overkapping ook gespoten in een door u gewenste kleur. Het op kleur leveren van producten is alleen mogelijk bij gedroogd hout. In de moderne spuitery wordt het door u aangeschafte product vooraf in een door u gekozen kleur 2x rondom gespoten. Voor een afgewerkt eindresultaat dient u het product na het spuiten nog eenmaal na te behandelen. Een product zoals een buitenverblijf is als bouwpakket

samengesteld. Dit betekent dat alle losse onderdelen van dit bouwpakket 2x rondom gespoten worden. Uw product is op deze manier dan ook volledig behandeld. Mocht het hout eventueel nog lichtelijk gaan krimpen dan is dit niet zichtbaar door deze behandeling. Bij het kiezen van een kleur kunt u bijvoorbeeld denken om uw verblijf in dezelfde kleur(en) als uw woning te laten spuiten of kiezen voor trendy kleuren die momenteel 'in' zijn.



**MAAT
WERK**

16

Op maat gemaakt **boothuis**
bij **rietgedekte villa**
Douglas constructie voorzien van
authentieke **pen-en-gat** verbindingen
Afgewerkt met zwart gespoten **Douglas** potdekselplanken
Rietgedekte kap





**MAAT
WERK**

18



Op maat gemaakt **boothuis** bij rietgedekte villa
Douglas constructie voorzien van
authentieke pen-en-gat verbindingen

Robuuste **Douglas** staanders van 150x150mm

Afgewerkt met zwart gespoten

Douglas potdekselplanken

Glazen schuifwanden voor goed zicht op de boot



**MAAT
WERK**

20

Afmeting 10000x5600x4900mm (bx dxh)

Op maat gemaakt **eiken zadeldak**

Eiken constructie voorzien van
authentieke **pen-en-gat verbindingen**

Robuuste **eiken** staanders en ringbalken van 200x200mm

Halfronde **eiken** schoren

Gemetselde **borstwering**

Wanden bekleed met zwart gespotten **Douglas** potdekselplanken

Veranda volledig voorzien van **glazen schuifwanden**

Rondom op maat gemaakte **zinken** dakgoten





**MAAT
WERK**

22





Afmeting 15500x6000x5000mm (bxdxh)
Landelijke **Douglas** kapschuur
Constructie van fijnbezaagd **Douglas**
Douglas constructie voorzien van
authentieke pen-en-gat verbindingen
Robuuste **staanders** van 200x200mm
Afgewerkt met **sierklossen**
Wanden bekleed met brede, onbehandelde **Douglas**
potdekselplanken
Oud Hollandse dakpannen



**MAAT
WERK**

24

Maatwerk aanbouwveranda aan **rietgedekte villa**
Douglas constructie met rondom overstek
voorzien van **halfronde sierklossen**
Volledig in **kleur gespoten**
Op maat gemaakte **zinken** afvoer en
aluminium daktrim met kraal
Binnen en buiten met elkaar verbonden
door rondom **glazen schuifwanden**





**MAAT
WERK**

26



Maatwerk aanbouwveranda aan rietgedekte villa
Douglas constructie volledig in **kleur** gespoten
Dimbare **Ledverlichting** geïntegreerd in de **gordingen**
Binnen en buiten met elkaar
verbonden door rondom glazen **schuifwanden**



MAAT WERK

28

Op maat gemaakt **eiken** bijgebouw met eiken volière

Eiken constructie voorzien van
authentieke **pen-en-gat verbindingen**

Robuuste **eiken** staanders van 200x200mm

Robuuste **eiken** ringbalken van 200x250mm

Halfronde **eiken** schoren

Eiken sponningplanken aan de binnenwanden

Buitenwanden afgewerkt met **eiken** planken

Bijpassende **dakpannen** met fraai afgewerkte nokpannen

Op maat gemaakte zinken dakgoten





**MAAT
WERK**

30



Afmeting 7630x4675x3800mm (bx dx h)

Op maat gemaakt **eiken** zadeldak

Eiken constructie voorzien van

authentieke **pen-en-gat** verbindingen

Robuuste **eiken** staanders en ringbalken van 200x200mm

Halfronde **eiken** schoren

Wanden bekleed met zwart gespotten **Douglas** potdekselplanken

Rietgedekte kap afgewerkt met **koperen** nok



**MAAT
WERK**

32



Afmeting 9500x4500x2600mm (bxdxh)

Douglas buitenverblijf op maat gemaakt

Constructie van **fijnbezaagd Douglas**

Douglas staanders en ringbalken van 150x150mm

Rondom overstek met halfronde sierklossen

Voorzien van **houtkachel**

Wanden bekleed met brede, onbehandelde **Douglas** potdekselplanken

Volledig afsluitbaar dankzij de **glazen** schuifwanden

Inpandig **sauna** gedeelte





MAAT WERK



Maatwerk **Douglas** aanbouwveranda aan bestaand bijgebouw
Constructie van onbehandeld, geschaafd **Douglas**
Rondom overstek voorzien van halfronde **sierklossen**
Wanden strak afgewerkt met **gestucte** plaat
Dakranden afgewerkt met **aluminium** daktrim



**MAAT
WERK**

36

Afmeting 7700x5850x4900mm (bxdxh)
Op maat gemaakte **eiken** kapschuur
Eiken constructie voorzien van authentieke pen-en-gat verbindingen
Eiken palen en ringbalken 150x150mm
Fundering van geïsoleerde **betonplaat**
met gemetselde borstwering
Wanden bekleed met **zwart** gespoten
Douglas potdekselplanken
Veranda rondom afsluitbaar dankzij **glazen** schuifwanden
Wit gespoten ramen en deuren van **Douglas**
Zinken dakgoten aan voor- en achterzijde





**MAAT
WERK**

38





Afmeting 7290x4150x2425mm (bxdxh)

Maatwerk **Douglas** buitenverblijf met **in pandige berging**

Standers en ringbalken van geschaafd **Douglas** 145x145mm

Buitenwanden afgewerkt met onbehandelde **Douglas** potdekselplanken

Douglas sponningplanken aan binnenwanden

Rondom overstek voorzien van halfronde **sierklossen**

Volledig afsluitbaar dankzij **glazen** schuifwanden

Voorzien van **houtkachel**

Dimbare **Ledverlichting** geïntegreerd in de gordingen

Douglas Steel look ramen



DE HOUT

OFSTEE XXL

Kapschuur De Hofstee XXL 7700mm



Deze kapschuur is als bouwpakket samengesteld en het laten opbouwen door Trendhout is een optie.

52.0710 **Kapschuur De Hofstee XXL**
7700x5850x4600mm (bxdxh) € 7.735,00
Dakoppervlak: 56 m²

- Onbehandeld, kunstmatig gedroogd en geschaafd Douglas
- Robuuste staanders 145x145mm
- Halfronde schoren 65x145mm
- Ringbalken 145x190mm
- Dakconstructie: sporenkap met sporen 65x190mm
- Nokgording 65x170mm
- Dakbeschot: vellingdelen 18x145mm
- Boeidelen 25x195mm
- Dekplanken 25x195mm
- Bevestigingsmateriaal en een duidelijke opbouwhandleiding

Toebehoren:

■ Glazen schuifwanden	162	■ Verandahekken	178
■ Steel look	166	■ Ramen/deuren	180
■ Wandmodules	172	■ Fundering/dakbedekking	222

Dakbedekkingen Kapschuur De Hofstee XXL 7700mm:

Dakpan profielplatenset

52.0344 Zwart	€ 1.692,00
52.0345 Antraciet	€ 1.692,00
52.0346 Terracotta	€ 1.692,00



Dakpannenset Betonpan

52.0392 Zwart	€ 2.024,00
52.0393 Antraciet	€ 2.024,00
52.0394 Hollands rood	€ 2.024,00



Dakpannenset Keramisch

52.0750 Mat zwart verglaasd	€ 3.682,00
52.0751 Blauw gesmoord	€ 3.166,00
52.0752 Natuurrood	€ 3.011,00



Zinken dakgoot 7620mm eenzijdig incl. toebehoren

52.0762	€ 710,00
---------	----------

Combinaties Kapschuur De Hofstee XXL 7700mm

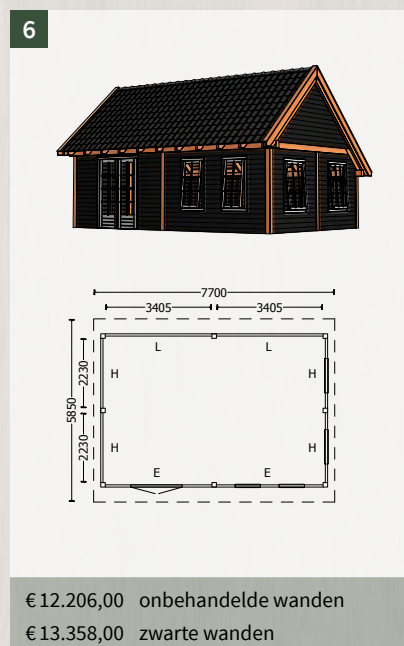
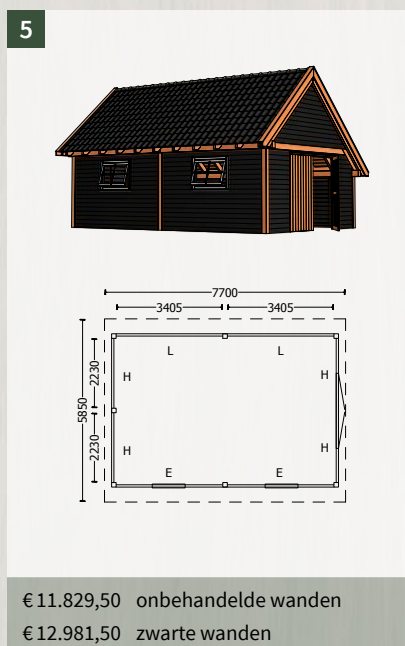
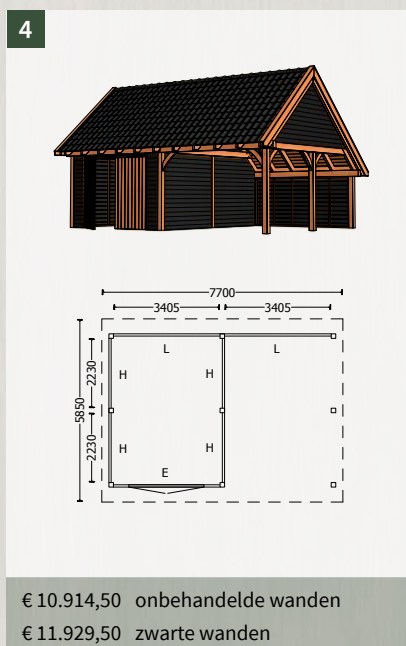
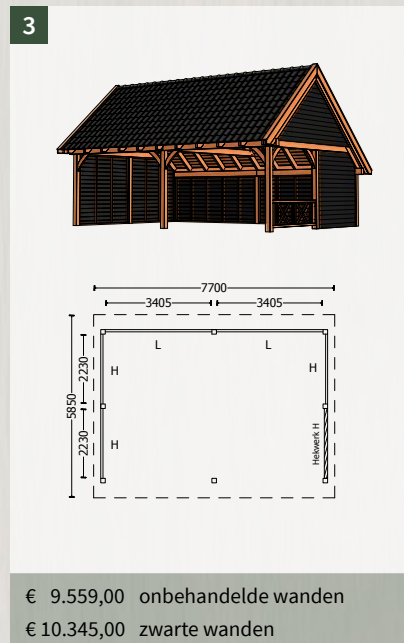
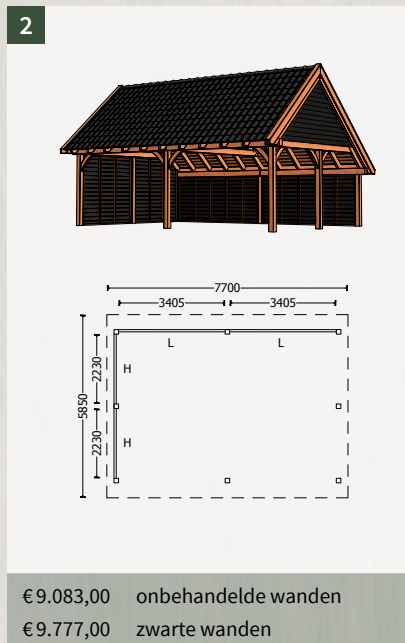
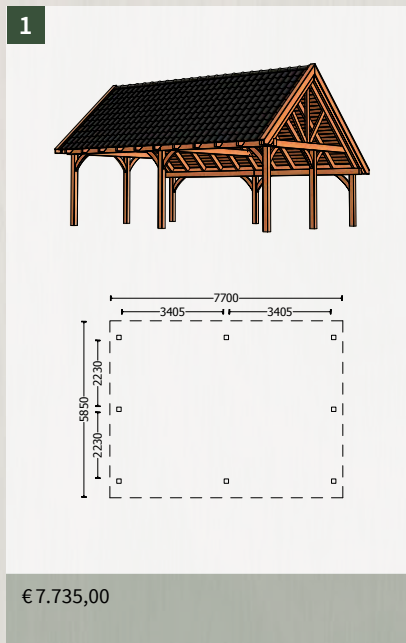

Alle getoonde combinaties zijn exclusief fundering en dakbedekking en berekend met onbehandelde ramen / deuren.

Kapschuur De Hofstee XXL 11250mm



Deze kapschuur is als bouw pakket samengesteld en het laten opbouwen door Trendhout is een optie.

52.3710 **Kapschuur De Hofstee XXL**
11250x5850x4600mm (bxdxh) € 11.190,00
Dakoppervlak: 82 m²

- Onbehandeld, kunstmatig gedroogd en geschaafd Douglas
- Robuuste staanders 145x145mm
- Halfronde schoren 65x145mm
- Ringbalken 145x190mm
- Dakconstructie: sporenkap met sporen 65x190mm
- Nokgording 65x170mm
- Dakbeschot: vellingdelen 18x145mm
- Boeidelen 25x195mm
- Dekplanken 25x195mm
- Bevestigingsmateriaal en een duidelijke opbouwhandleiding

Toebehoren:

■ Glazen schuifwanden	162	■ Verandahekken	178
■ Steel look	166	■ Ramen/deuren	180
■ Wandmodules	172	■ Fundering/dakbedekking	222

Dakbedekkingen Kapschuur De Hofstee XXL 11250mm:

Dakpan profielplatenset

52.3344 Zwart	€ 2.604,00
52.3345 Antraciet	€ 2.604,00
52.3346 Terracotta	€ 2.604,00

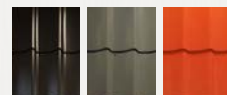

Dakpannenset Betonpan

52.3392 Zwart	€ 2.928,00
52.3393 Antraciet	€ 2.928,00
52.3394 Hollands rood	€ 2.928,00



Dakpannenset Keramisch

52.3750 Mat zwart verglaasd	€ 5.353,00
52.3751 Blauw gesmoord	€ 4.621,00
52.3752 Natuurrood	€ 4.393,00



Zinken dakgoot 11170mm eenzijdig incl. toebehoren

52.0763	€ 875,00
---------	----------

Combinaties Kapschuur De Hofstee XXL 11250mm

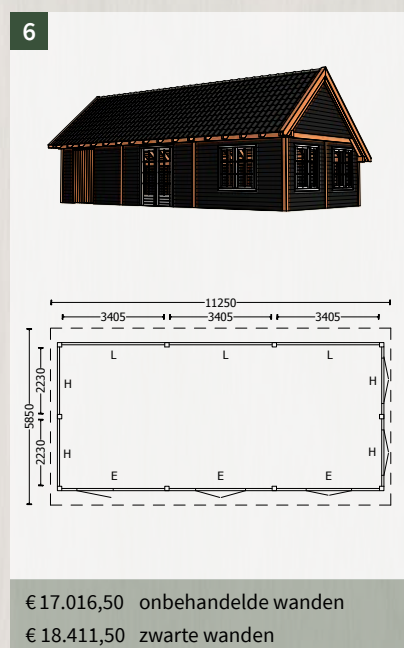
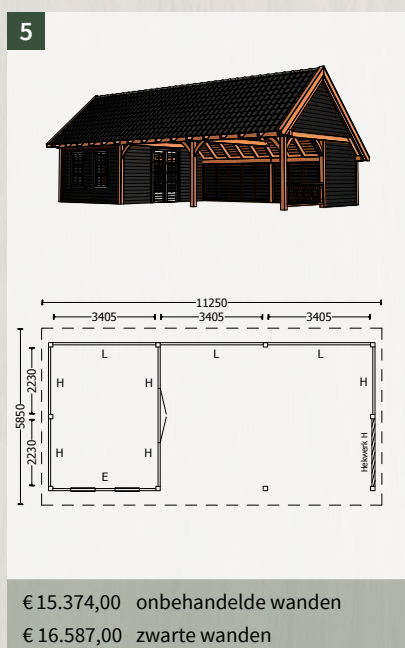
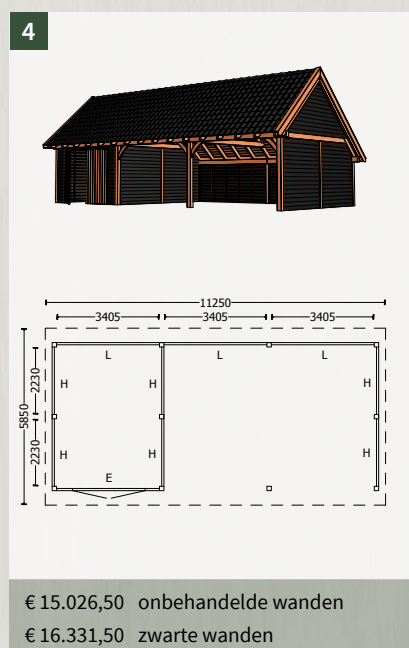
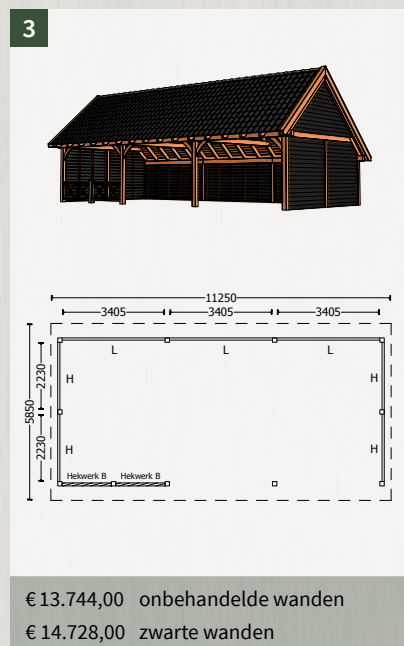
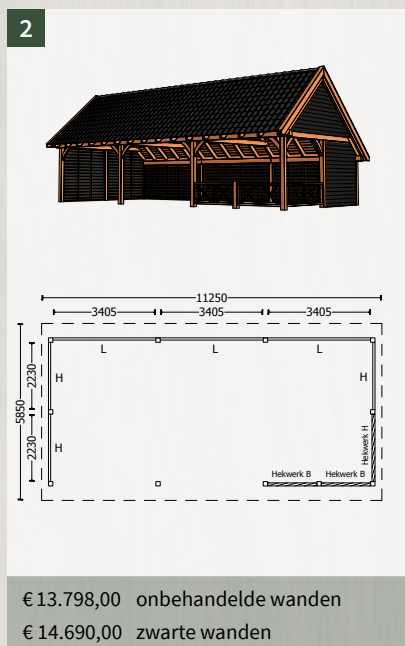
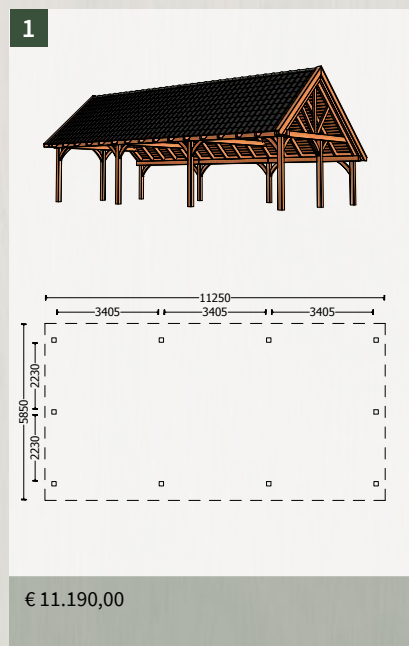

Alle getoonde combinaties zijn exclusief fundering en dakbedekking en berekend met onbehandelde ramen / deuren.

Kapschuur De Hofstee XXL 14800mm



Deze kapschuur is als bouwpakket samengesteld en het laten opbouwen door Trendhout is een optie.

52.6710 **Kapschuur De Hofstee XXL**
14800x5850x4600mm (bxdxh) € 14.645,00
Dakoppervlak: 108m²

- Onbehandeld, kunstmatig gedroogd en geschaafd Douglas
- Robuuste staanders 145x145mm
- Halfronde schoren 65x145mm
- Ringbalken 145x190mm
- Dakconstructie: sporenkap met sporen 65x190mm
- Nokgording 65x170mm
- Dakbeschot: vellingdelen 18x145mm
- Boeidelen 25x195mm
- Dekplanken 25x195mm
- Bevestigingsmateriaal en een duidelijke opbouwhandleiding

Toebehoren:

■ Glazen schuifwanden	162	■ Verandahekken	178
■ Steel look	166	■ Ramen/deuren	180
■ Wandmodules	172	■ Fundering/dakbedekking	222

Dakbedekkingen Kapschuur De Hofstee XXL 14800mm:

Dakpan profielplatenset

52.6344 Zwart	€ 3.516,00
52.6345 Antraciet	€ 3.516,00
52.6346 Terracotta	€ 3.516,00



Dakpannenset Betonpan

52.6392 Zwart	€ 3.832,00
52.6393 Antraciet	€ 3.832,00
52.6394 Hollands rood	€ 3.832,00



Dakpannenset Keramisch

52.6750 Mat zwart verglaasd	€ 7.025,00
52.6751 Blauw gesmoord	€ 6.077,00
52.6752 Natuurrood	€ 5.776,00



Zinken dakgoot 14720mm eenzijdig incl. toebehoren

52.0764	€ 1.025,00
---------	------------

Combinaties Kapschuur De Hofstee XXL 14800mm

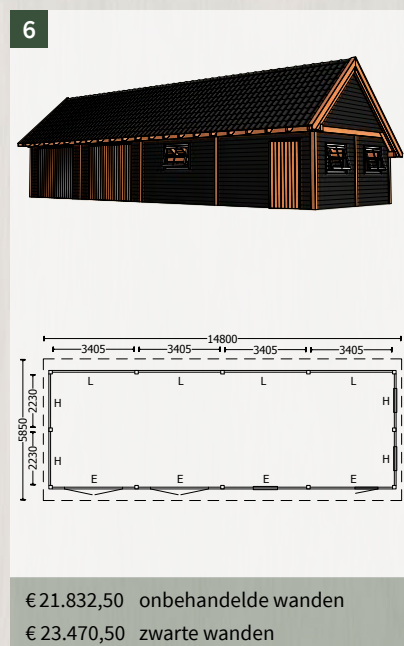
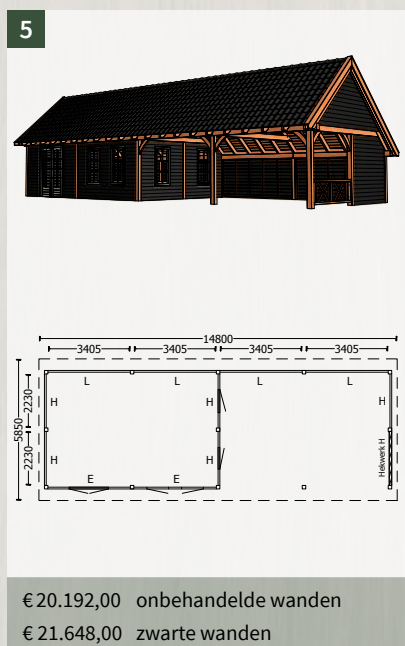
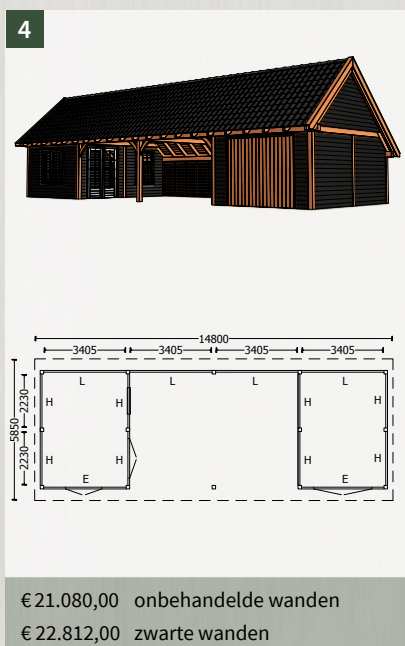
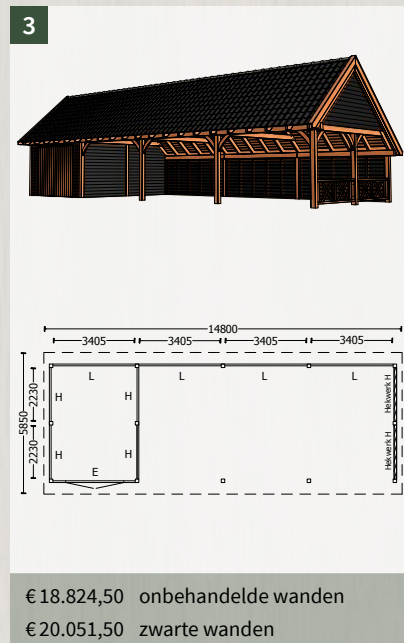
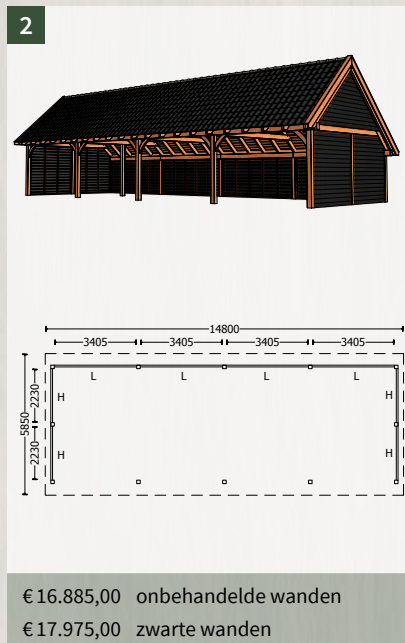
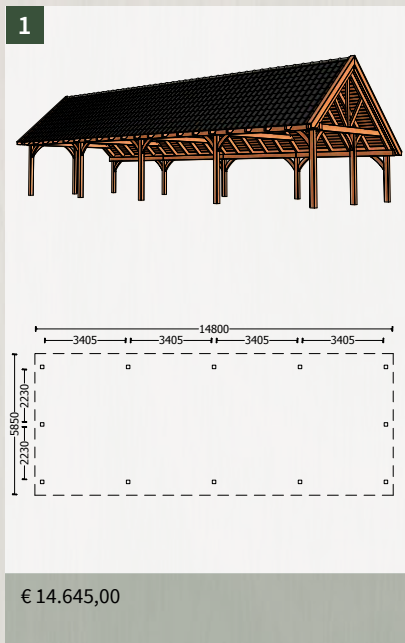

Alle getoonde combinaties zijn exclusief fundering en dakbedekking en berekend met onbehandelde ramen / deuren.



DI

EHOEVE XL

Kapschuur De Hoeve XL 6350mm



Deze kapschuur is als bouw pakket samengesteld en het laten opbouwen door Trendhout is een optie.

52.0146 **Kapschuur De Hoeve XL**
6350x4400x3750mm (bx dxh) € 4.431,00
Dakoppervlak: 34,5m2

- Onbehandeld, kunstmatig gedroogd en geschaafd Douglas
- Robuuste staanders 145x145mm
- Halfronde schoren 65x145mm
- Ringbalken 145x145mm
- Dakconstructie: sporenkap met sporen 65x145mm
- Nokgording 65x120mm
- Dakbeschot: vellingdelen 18x145mm
- Boeidelen 25x195mm
- Dekplanken 16x140mm
- Bevestigingsmateriaal en een duidelijke opbouwhandleiding

Toebehoren:

■ Glazen schuifwanden	162	■ Verandahekken	178
■ Steel look	166	■ Ramen/deuren	180
■ Wandmodules	172	■ Fundering/dakbedekking	222

Dakbedekkingen Kapschuur De Hoeve XL 6350mm:

Dakpan profielplatenset

52.0341 Zwart	€ 1.176,00
52.0342 Antraciet	€ 1.176,00
52.0343 Terracotta	€ 1.176,00

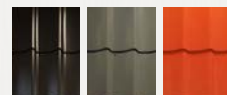

Dakpannenset Betonpan

52.0386 Zwart	€ 1.464,00
52.0387 Antraciet	€ 1.464,00
52.0388 Hollands rood	€ 1.464,00



Dakpannenset Keramisch

52.0158 Mat zwart verglaasd	€ 2.459,00
52.0159 Blauw gesmoord	€ 2.148,00
52.0160 Natuurrood	€ 2.041,00



Zinken dakgoot 6300mm eenzijdig incl. toebehoren

52.0205 links	€ 531,00
52.0664 rechts	€ 531,00

Combinaties Kapschuur De Hoeve XL 6350mm

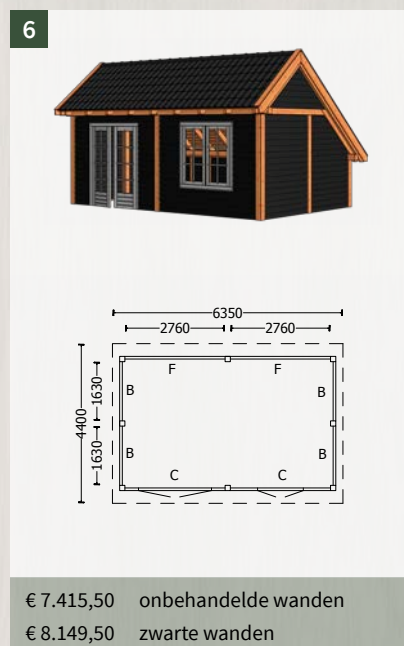
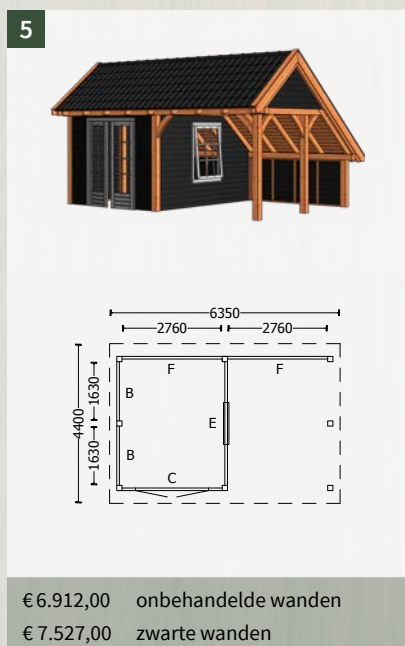
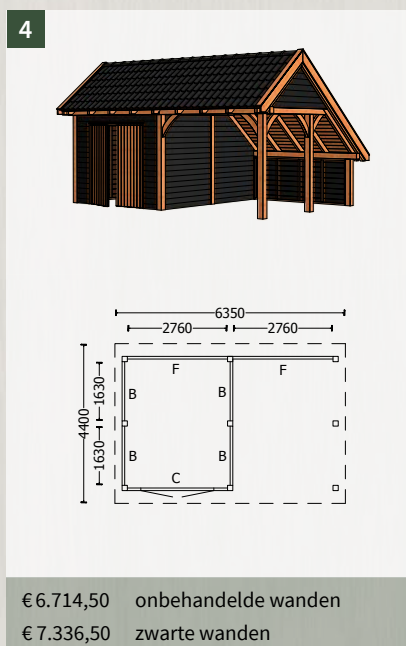
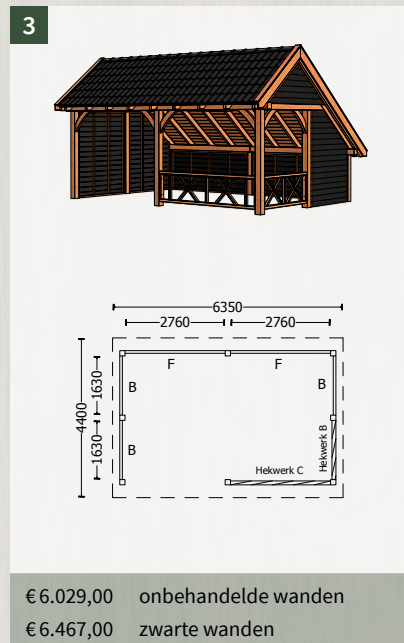
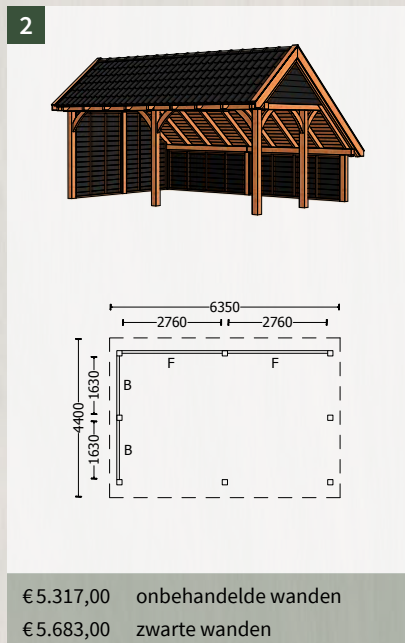
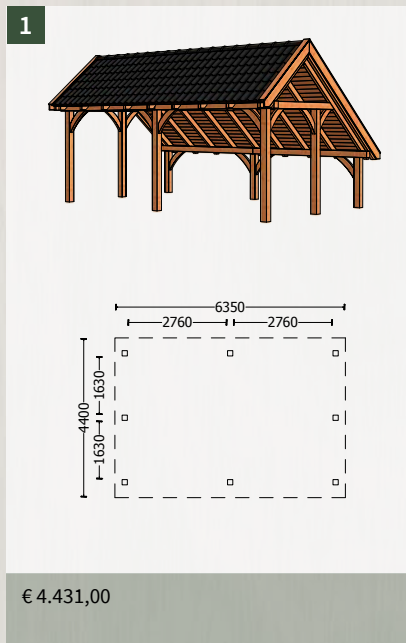

Alle getoonde combinaties zijn exclusief fundering en dakbedekking en berekend met onbehandelde ramen / deuren.

Kapschuur De Hoeve XL 9260mm



Deze kapschuur is als bouw pakket samengesteld en het laten opbouwen door Trendhout is een optie.

52.3146 **Kapschuur De Hoeve XL**
9260x4400x3750mm (bxdxh) € 6.425,00
Dakoppervlak: 50,5m²

- Onbehandeld, kunstmatig gedroogd en geschaafd Douglas
- Robuuste staanders 145x145mm
- Halfronde schoren 65x145mm
- Ringbalken 145x145mm
- Dakconstructie: sporenkap met sporen 65x145mm
- Nokgording 65x120mm
- Dakbeschot: vellingdelen 18x145mm
- Boeidelen 25x195mm
- Dekplanken 16x140mm
- Bevestigingsmateriaal en een duidelijke opbouwhandleiding

Toebehoren:

■ Glazen schuifwanden	162	■ Verandahekken	178
■ Steel look	166	■ Ramen/deuren	180
■ Wandmodules	172	■ Fundering/dakbedekking	222

Dakbedekkingen Kapschuur De Hoeve XL 9260mm:

Dakpan profielplatenset

52.3341 Zwart	€ 1.800,00
52.3342 Antraciet	€ 1.800,00
52.3343 Terracotta	€ 1.800,00

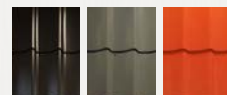

Dakpannenset Betonpan

52.3386 Zwart	€ 2.078,00
52.3387 Antraciet	€ 2.078,00
52.3388 Hollands rood	€ 2.078,00



Dakpannenset Keramisch

52.3158 Mat zwart verglaasd	€ 3.465,00
52.3159 Blauw gesmoord	€ 3.021,00
52.3160 Natuurrood	€ 2.867,00



Zinken dakgoot 9205mm eenzijdig incl. toebehoren

52.0206	€ 783,00
---------	----------

Combinaties Kapschuur De Hoeve XL 9260mm

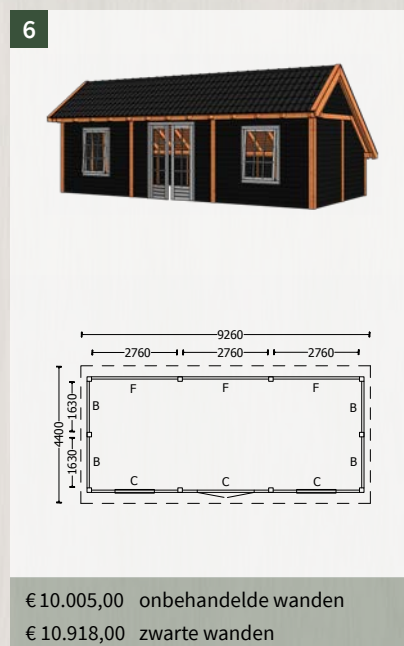
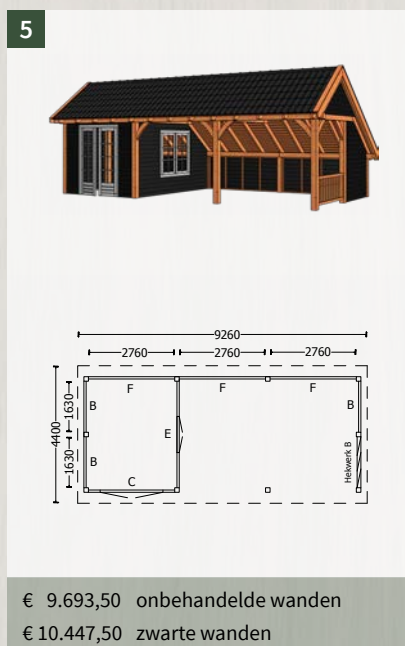
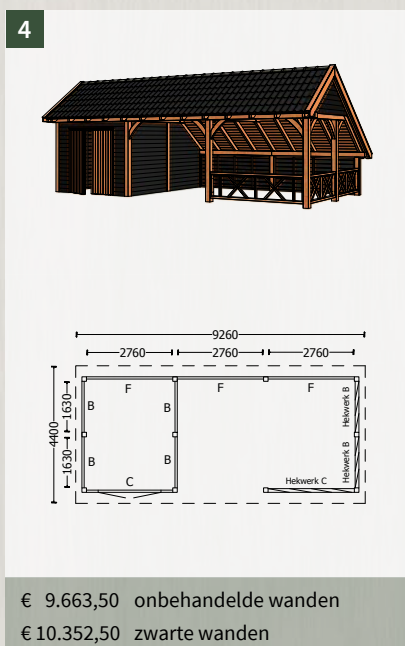
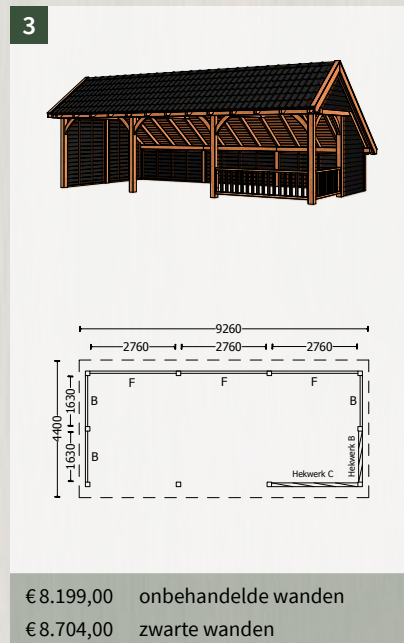
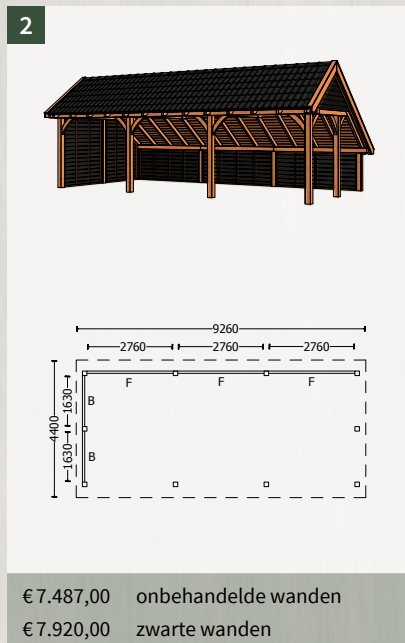
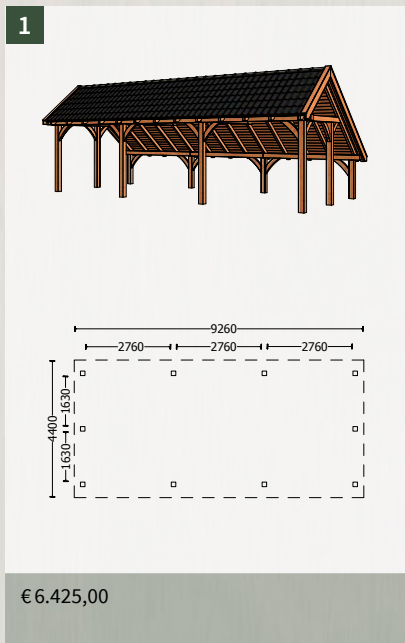

Alle getoonde combinaties zijn exclusief fundering en dakbedekking en berekend met onbehandelde ramen / deuren.

Kapschuur De Hoeve XL 12170mm



Deze kapschuur is als bouw pakket samengesteld en het laten opbouwen door Trendhout is een optie.

52.6146 **Kapschuur De Hoeve XL**
12170x4400x3750mm (bxdxh) € 8.420,00
Dakoppervlak: 66,5m²

- Onbehandeld, kunstmatig gedroogd en geschaafd Douglas
- Robuuste staanders 145x145mm
- Halfronde schoren 65x145mm
- Ringbalken 145x145mm
- Dakconstructie: sporenkap met sporen 65x145mm
- Nokgording 65x120mm
- Dakbeschot: vellingdelen 18x145mm
- Boeidelen 25x195mm
- Dekplanken 16x140mm
- Bevestigingsmateriaal en een duidelijke opbouwhandleiding

Toebehoren:

■ Glazen schuifwanden	162	■ Verandahekken	178
■ Steel look	166	■ Ramen/deuren	180
■ Wandmodules	172	■ Fundering/dakbedekking	222

Dakbedekkingen Kapschuur De Hoeve XL 12170mm:

Dakpan profielplatenset

52.6341 Zwart	€ 2.424,00
52.6342 Antraciet	€ 2.424,00
52.6343 Terracotta	€ 2.424,00



Dakpannenset Betonpan

52.6386 Zwart	€ 2.691,00
52.6387 Antraciet	€ 2.691,00
52.6388 Hollands rood	€ 2.691,00



Dakpannenset Keramisch

52.6158 Mat zwart verglaasd	€ 4.472,00
52.6159 Blauw gesmoord	€ 3.894,00
52.6160 Natuurrood	€ 3.691,00



Zinken dakgoot 12110mm eenzijdig incl. toebehoren

52.0248	€ 941,00
---------	----------

Combinaties Kapschuur De Hoeve XL 12170mm

1

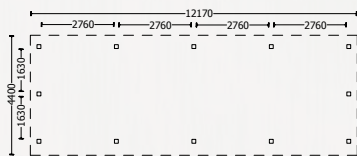
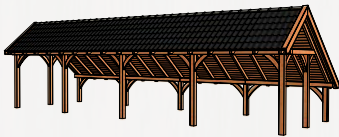

€ 8.420,00

2

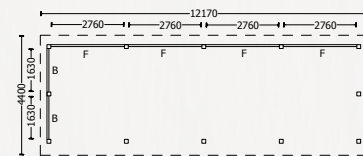
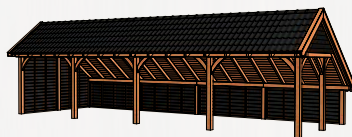

€ 9.658,00 onbehandelde wanden
€ 10.158,00 zwarte wanden

3

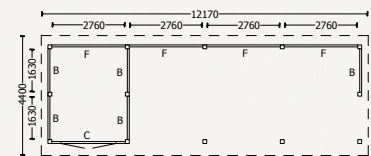
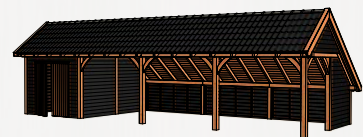

€ 11.236,50 onbehandelde wanden
€ 12.064,50 zwarte wanden

4

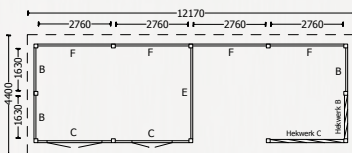

€ 12.394,50 onbehandelde wanden
€ 13.327,50 zwarte wanden

5

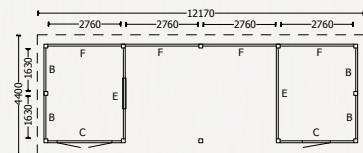

€ 12.615,00 onbehandelde wanden
€ 13.757,00 zwarte wanden

6

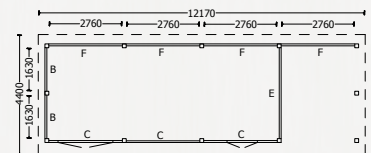

€ 11.957,00 onbehandelde wanden
€ 12.930,00 zwarte wanden

Alle getoonde combinaties zijn exclusief fundering en dakbedekking en berekend met onbehandelde ramen / deuren.



DE STEEL

Kapschuur De Stee L 5000mm



Deze kapschuur is als bouw pakket samengesteld en het laten opbouwen door Trendhout is een optie.

52.0223 **Kapschuur De Stee L**
5000x4100x3250mm (bxdxh) € 2.394,00
Dakoppervlak: 22,5m²

- Onbehandeld, kunstmatig gedroogd en geschaafd Douglas
- Robuuste staanders 145x145mm
- Rechte schoren 45x145mm
- Ringbalken 45x145mm
- Dakconstructie: sporenkap met sporen 45x145mm
- Dakbeschot: vellingdelen 16x110mm
- Boeidelen 25x195mm
- Dekplanken 16x140mm
- Bevestigingsmateriaal en een duidelijke opbouwhandleiding

Toebehoren:

■ Glazen schuifwanden	162	■ Verandahekken	178
■ Steel look	166	■ Ramen/deuren	180
■ Wandmodules	172	■ Fundering/dakbedekking	222

Dakbedekkingen Kapschuur De Stee L 5000mm:

Dakpan profielplatenset

52.0347 Zwart	€ 848,00
52.0348 Antraciet	€ 848,00
52.0349 Terracotta	€ 848,00



Dakpannenset Betonpan

52.0389 Zwart	€ 1.152,00
52.0390 Antraciet	€ 1.152,00
52.0391 Hollands rood	€ 1.152,00



Dakpannenset Keramisch

52.0416 Mat zwart verglaasd	€ 1.852,00
52.0417 Blauw gesmoord	€ 1.637,00
52.0418 Natuurrood	€ 1.561,00



PVC dakgoot 4890mm eenzijdig incl. toebehoren

52.0581 links	€ 157,00
52.0665 rechts	€ 157,00

Zinken dakgoot 4890mm eenzijdig incl. toebehoren

52.0793 links	€ 374,00
52.0792 rechts	€ 374,00

Combinaties Kapschuur De Stee L 5000mm

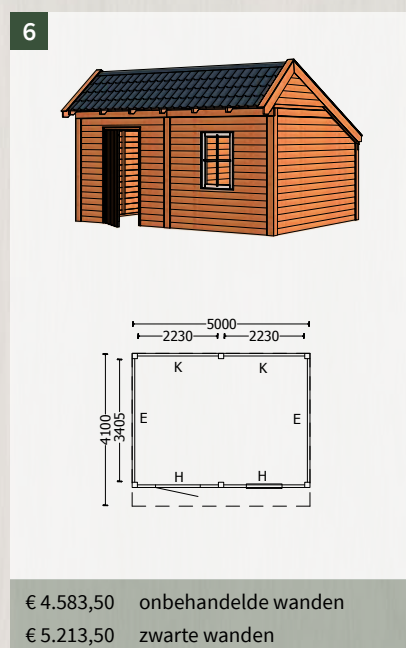
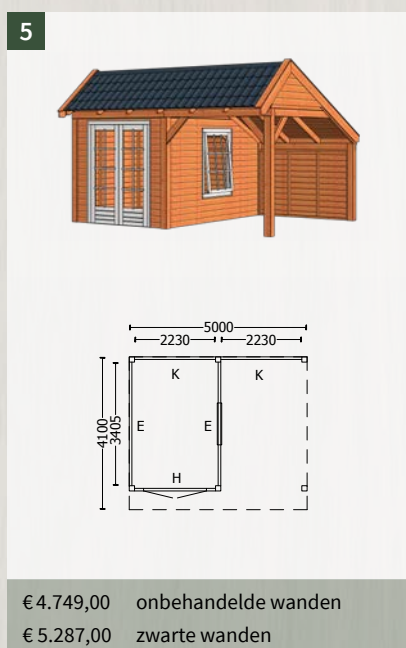
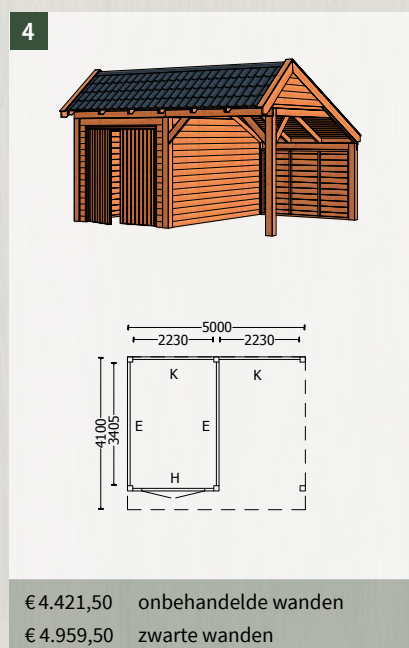
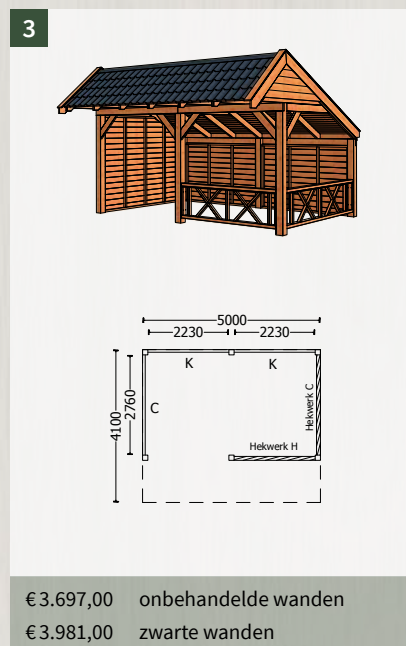
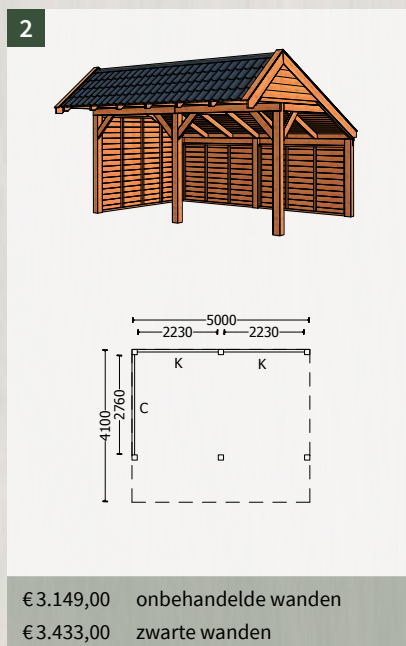
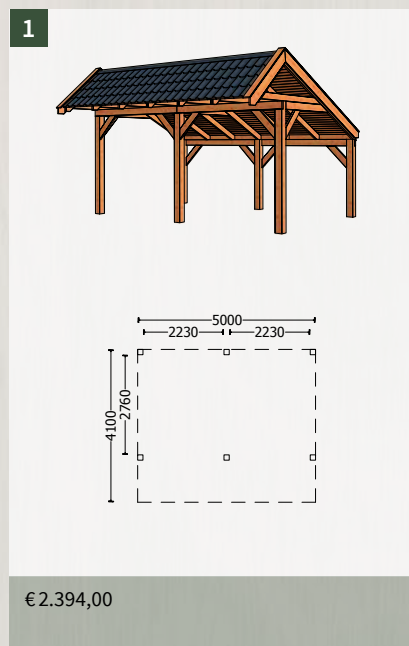

Alle getoonde combinaties zijn exclusief fundering en dakbedekking en berekend met onbehandelde ramen / deuren.

Kapschuur De Stee L 7400mm



Deze kapschuur is als bouw pakket samengesteld en het laten opbouwen door Trendhout is een optie.

52.3223 **Kapschuur De Stee L**
7400x4100x3250mm (bx dxh) € 3.545,00
Dakoppervlak: 33,5 m2

- Onbehandeld, kunstmatig gedroogd en geschaafd Douglas
- Robuuste staanders 145x145mm
- Rechte schoren 45x145mm
- Ringbalken 45x145mm
- Dakconstructie: sporenkap met sporen 45x145mm
- Dakbeschot: vellingdelen 16x110mm
- Boeidelen 25x195mm
- Dekplanken 16x140mm
- Bevestigingsmateriaal en een duidelijke opbouwhandleiding

Toebehoren:

■ Glazen schuifwanden	162	■ Verandahekken	178
■ Steel look	166	■ Ramen/deuren	180
■ Wandmodules	172	■ Fundering/dakbedekking	222

Dakbedekkingen Kapschuur De Stee L 7400mm:

Dakpan profielplatenset

52.3347 Zwart	€ 1.220,00
52.3348 Antraciet	€ 1.220,00
52.3349 Terracotta	€ 1.220,00

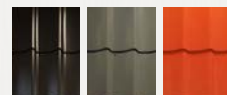

Dakpannenset Betonpan

52.3389 Zwart	€ 1.669,00
52.3390 Antraciet	€ 1.669,00
52.3391 Hollands rood	€ 1.669,00



Dakpannenset Keramisch

52.3416 Mat zwart verglaasd	€ 2.702,00
52.3417 Blauw gesmoord	€ 2.379,00
52.3418 Natuurrood	€ 2.272,00



PVC dakgoot 7265mm eenzijdig incl. toebehoren

52.0582	€ 214,00
---------	----------

Zinken dakgoot 7265mm eenzijdig incl. toebehoren

52.0794	€ 603,00
---------	----------

Combinaties Kapschuur De Stee L 7400mm

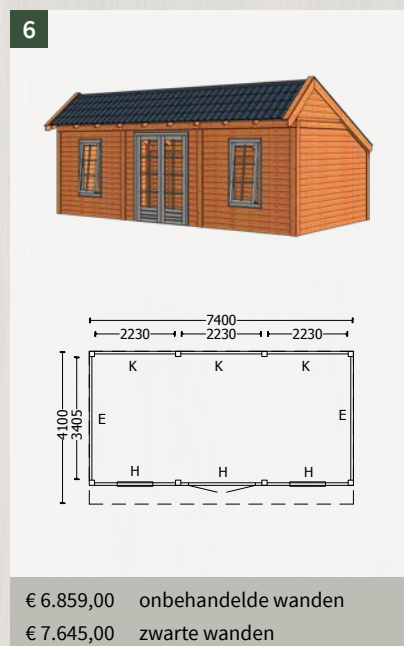
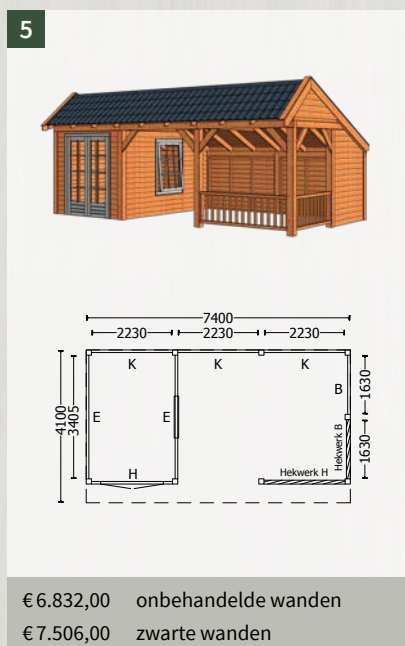
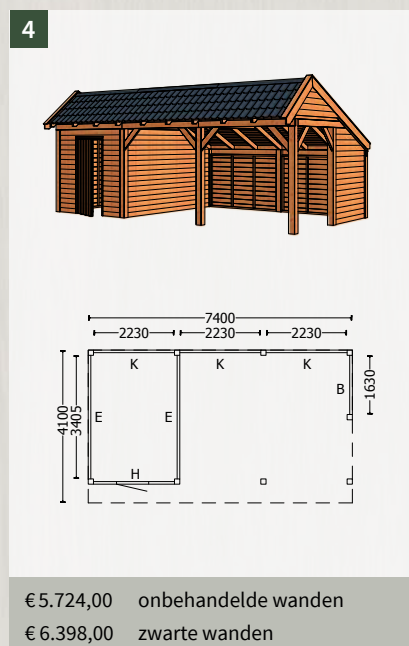
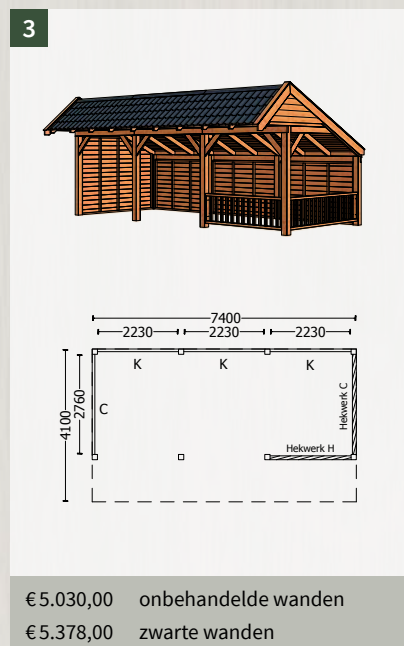
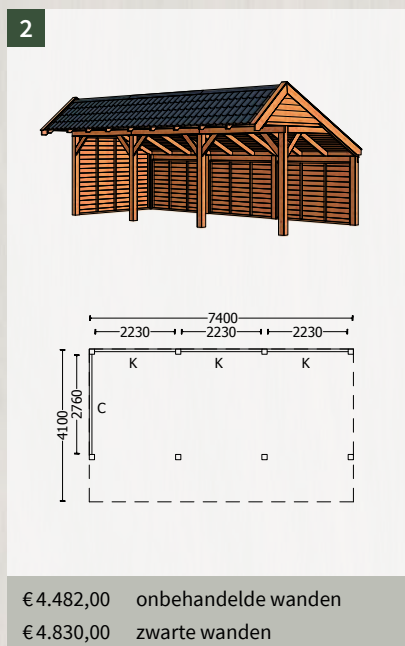
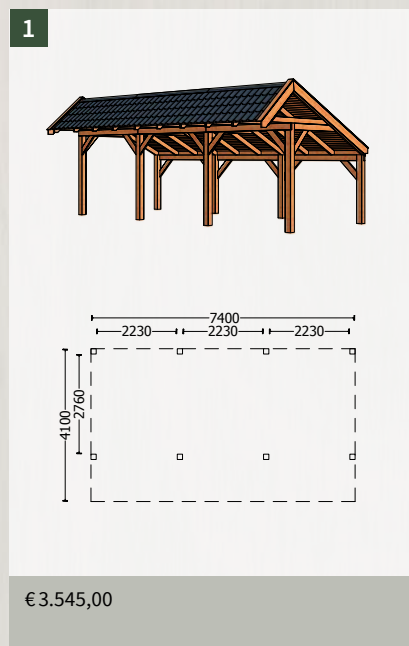

Alle getoonde combinaties zijn exclusief fundering en dakbedekking en berekend met onbehandelde ramen / deuren.

Kapschuur De Stee L 9800mm



Deze kapschuur is als bouw pakket samengesteld en het laten opbouwen door Trendhout is een optie.

52.6223 **Kapschuur De Stee L**
9800x4100x3250mm (bx dxh) € 4.695,00
Dakoppervlak: 44,5m²

- Onbehandeld, kunstmatig gedroogd en geschaafd Douglas
- Robuuste staanders 145x145mm
- Rechte schoren 45x145mm
- Ringbalken 45x145mm
- Dakconstructie: sporenkap met sporen 45x145mm
- Dakbeschot: vellingdelen 16x110mm
- Boeidelen 25x195mm
- Dekplanken 16x140mm
- Bevestigingsmateriaal en een duidelijke opbouwhandleiding

Toebehoren:

■ Glazen schuifwanden	162	■ Verandahekken	178
■ Steel look	166	■ Ramen/deuren	180
■ Wandmodules	172	■ Fundering/dakbedekking	222

Dakbedekkingen Kapschuur De Stee L 9800mm:

Dakpan profielplatenset

52.6347 Zwart	€ 1.592,00
52.6348 Antraciet	€ 1.592,00
52.6349 Terracotta	€ 1.592,00



Dakpannenset Betonpan

52.6389 Zwart	€ 2.186,00
52.6390 Antraciet	€ 2.186,00
52.6391 Hollands rood	€ 2.186,00



Dakpannenset Keramisch

52.6416 Mat zwart verglaasd	€ 3.553,00
52.6417 Blauw gesmoord	€ 3.122,00
52.6418 Natuurrood	€ 2.982,00



PVC dakgoot 9640mm eenzijdig incl. toebehoren

52.0583	€ 264,00
---------	----------

Zinken dakgoot 9640mm eenzijdig incl. toebehoren

52.0795	€ 685,00
---------	----------

Combinaties Kapschuur De Stee L 9800mm

1

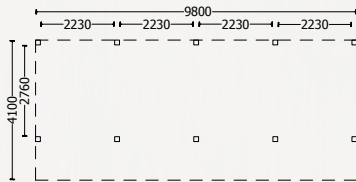

€ 4.695,00

2

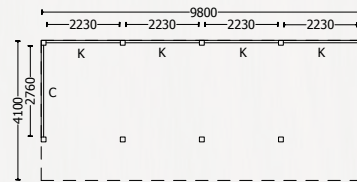

€ 5.814,00 onbehandelde wanden
€ 6.226,00 zwarte wanden

3

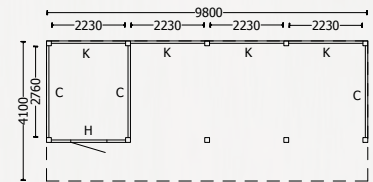

€ 6.984,00 onbehandelde wanden
€ 7.712,00 zwarte wanden

4

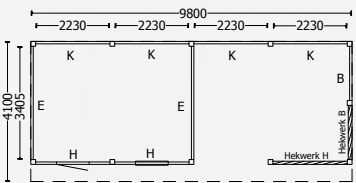

€ 7.938,00 onbehandelde wanden
€ 8.768,00 zwarte wanden

5

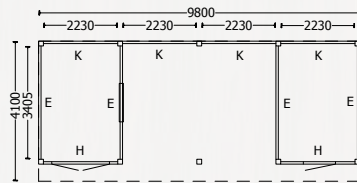

€ 8.666,00 onbehandelde wanden
€ 9.698,00 zwarte wanden

6

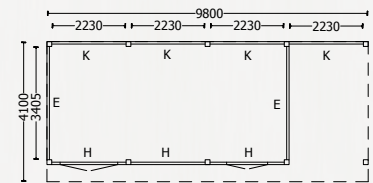

€ 8.046,00 onbehandelde wanden
€ 8.896,00 zwarte wanden

Alle getoonde combinaties zijn exclusief fundering en dakbedekking en berekend met onbehandelde ramen / deuren.



64



DE HEERD

Kapschuur De Heerd 5000mm



Deze kapschuur is als bouw pakket samengesteld en het laten opbouwen door Trendhout is een optie.

52.0300 **Kapschuur De Heerd**
5000x4100x3250mm (bx dxh) € 2.255,00
Dakoppervlak: 22,5m²

- Onbehandeld, kunstmatig gedroogd en geschaafd Douglas
- Staanders 145x145mm
- Ringbalk 145x145mm
- Rechte schoren 45x145mm
- Dakconstructie: sporenkap met sporen 45x145mm
- Dakbeschot: vellingdelen 18x145mm
- Boeidelen 25x195mm
- Dekplanken 16x140mm
- Bevestigingsmateriaal en een duidelijke opbouwhandleiding

Toebehoren:

■ Glazen schuifwanden	162	■ Verandahekken	178
■ Steel look	166	■ Ramen/deuren	180
■ Wandmodules	172	■ Fundering/dakbedekking	222

Dakbedekkingen Kapschuur De Heerd 5000mm:

Dakpan profielplatenset

52.0347 Zwart	€ 848,00
52.0348 Antraciet	€ 848,00
52.0349 Terracotta	€ 848,00



Dakpannenset Betonpan

52.0389 Zwart	€ 1.152,00
52.0390 Antraciet	€ 1.152,00
52.0391 Hollands rood	€ 1.152,00



Dakpannenset Keramisch

52.0416 Mat zwart verglaasd	€ 1.852,00
52.0417 Blauw gesmoord	€ 1.637,00
52.0418 Natuurrood	€ 1.561,00



PVC dakgoot 4890mm eenzijdig incl. toebehoren

52.0581 links	€ 157,00
52.0665 rechts	€ 157,00

Zinken dakgoot 4890mm eenzijdig incl. toebehoren

52.0793 links	€ 374,00
52.0792 rechts	€ 374,00

Combinaties Kapschuur De Heerd 5000mm

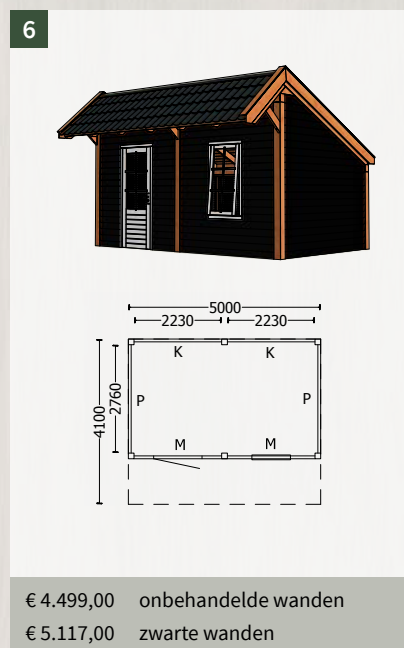
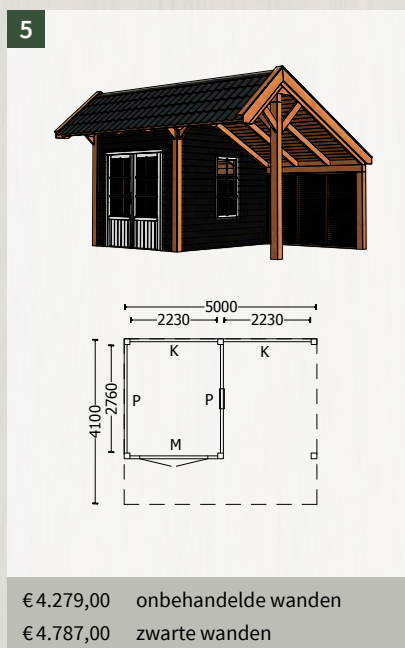
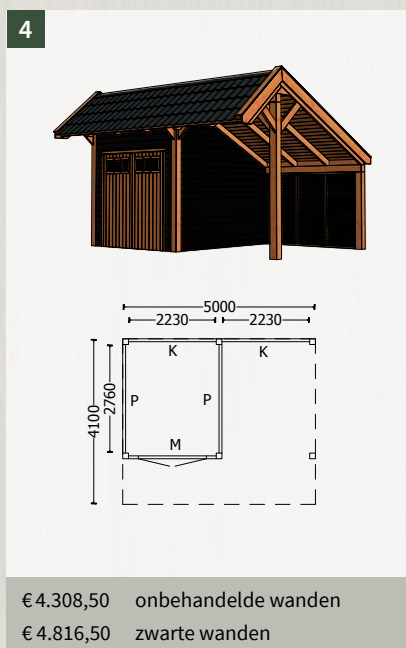
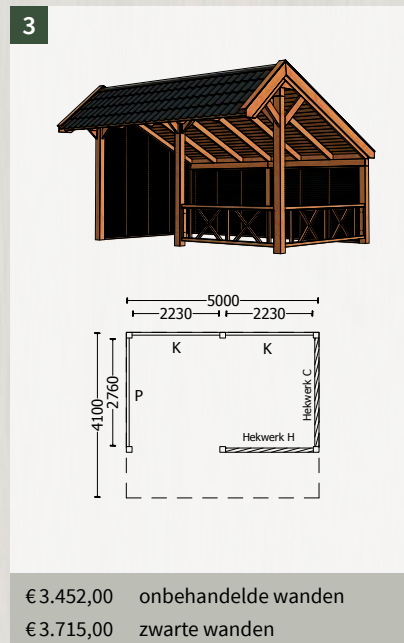
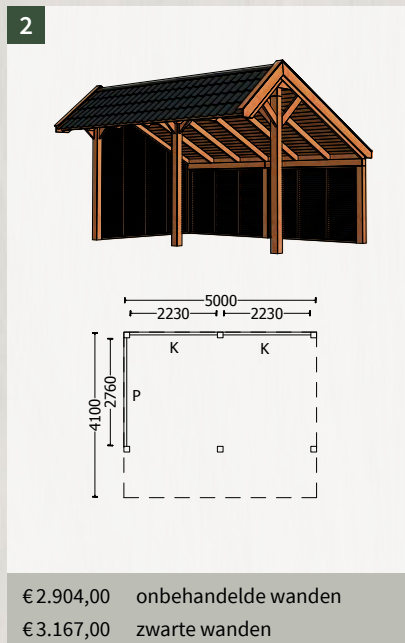
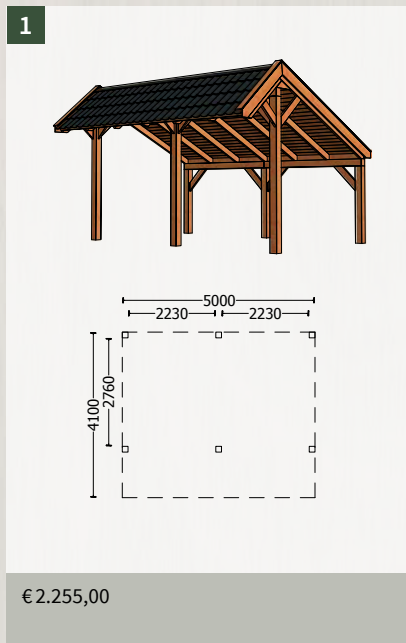

Alle getoonde combinaties zijn exclusief fundering en dakbedekking en berekend met onbehandelde ramen / deuren.

Kapschuur De Heerd 7400mm



Deze kapschuur is als bouw pakket samengesteld en het laten opbouwen door Trendhout is een optie.

52.3300 **Kapschuur De Heerd**
7400x4100x3250mm (bxdxh) € 3.430,00
Dakoppervlak: 33,5m2

- Onbehandeld, kunstmatig gedroogd en geschaafd Douglas
- Staanders 145x145mm
- Ringbalk 145x145mm
- Rechte schoren 45x145mm
- Dakconstructie: sporenkap met sporen 45x145mm
- Dakbeschot: vellingdelen 18x145mm
- Boeidelen 25x195mm
- Dekplanken 16x140mm
- Bevestigingsmateriaal en een duidelijke opbouwhandleiding

Toebehoren:

■ Glazen schuifwanden	162	■ Verandahekken	178
■ Steel look	166	■ Ramen/deuren	180
■ Wandmodules	172	■ Fundering/dakbedekking	222

Dakbedekkingen Kapschuur De Heerd 7400mm:

Dakpan profielplatenset

52.3347 Zwart	€ 1.220,00
52.3348 Antraciet	€ 1.220,00
52.3349 Terracotta	€ 1.220,00

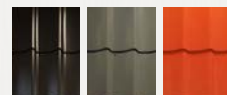

Dakpannenset Betonpan

52.3389 Zwart	€ 1.669,00
52.3390 Antraciet	€ 1.669,00
52.3391 Hollands rood	€ 1.669,00



Dakpannenset Keramisch

52.3416 Mat zwart verglaasd	€ 2.702,00
52.3417 Blauw gesmoord	€ 2.379,00
52.3418 Natuurrood	€ 2.272,00



PVC dakgoot 7265mm eenzijdig incl. toebehoren

52.0582	€ 214,00
---------	----------

Zinken dakgoot 7265mm eenzijdig incl. toebehoren

52.0794	€ 603,00
---------	----------

Combinaties Kapschuur De Heerd 7400mm

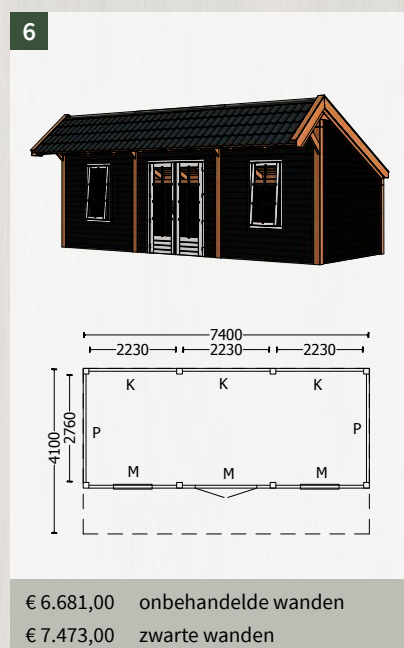
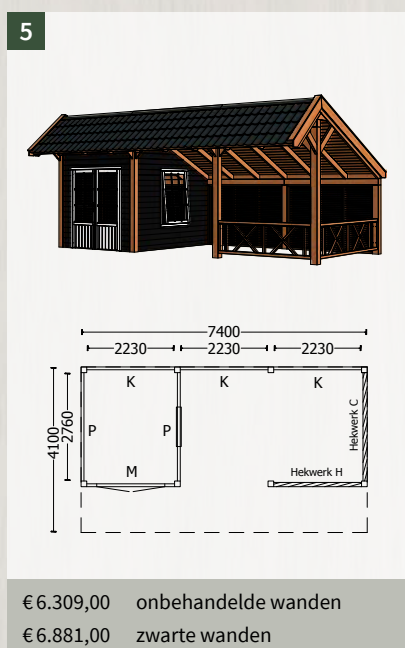
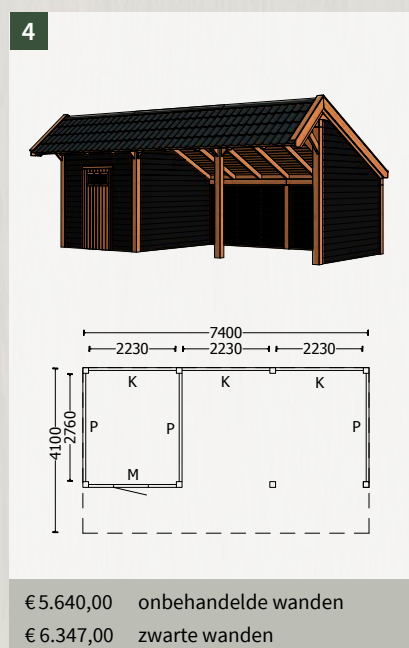
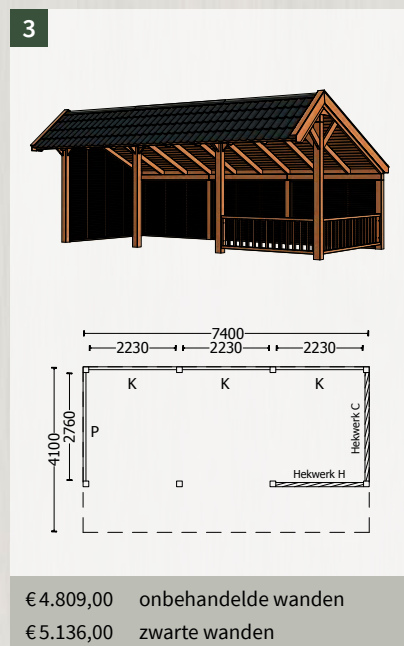
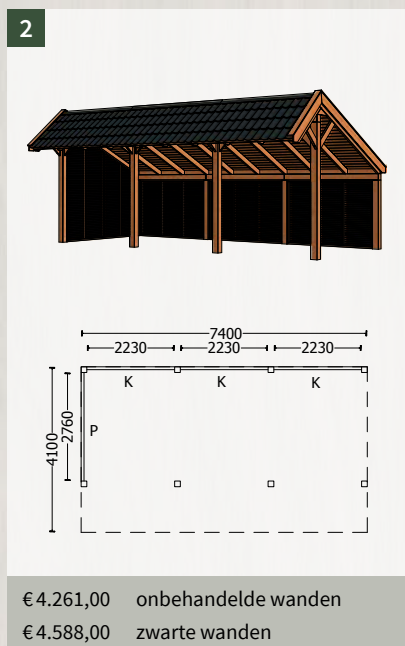
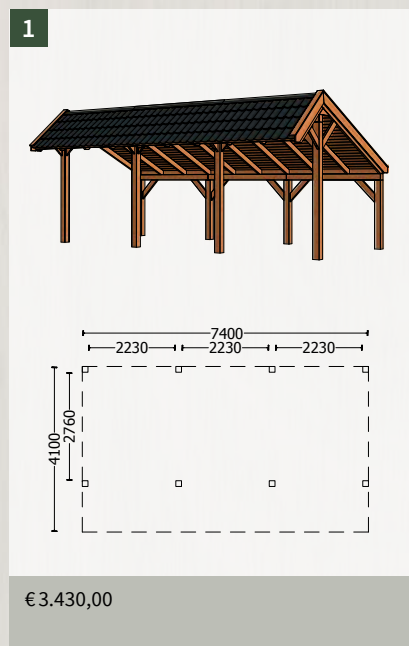

Alle getoonde combinaties zijn exclusief fundering en dakbedekking en berekend met onbehandelde ramen / deuren.

Kapschuur De Heerd 9800mm



Deze kapschuur is als bouw pakket samengesteld en het laten opbouwen door Trendhout is een optie.

52.6300 **Kapschuur De Heerd**
9800x4100x3250mm (bx dxh) € 4.605,00
Dakoppervlak: 44,5m²

- Onbehandeld, kunstmatig gedroogd en geschaafd Douglas
- Staanders 145x145mm
- Ringbalk 145x145mm
- Rechte schoren 45x145mm
- Dakconstructie: sporenkap met sporen 45x145mm
- Dakbeschot: vellingdelen 18x145mm
- Boeidelen 25x195mm
- Dekplanken 16x140mm
- Bevestigingsmateriaal en een duidelijke opbouwhandleiding

Toebehoren:

■ Glazen schuifwanden	162	■ Verandahekken	178
■ Steel look	166	■ Ramen/deuren	180
■ Wandmodules	172	■ Fundering/dakbedekking	222

Dakbedekkingen Kapschuur De Heerd 9800mm:

Dakpan profielplatenset

52.6347 Zwart	€ 1.592,00
52.6348 Antraciet	€ 1.592,00
52.6349 Terracotta	€ 1.592,00

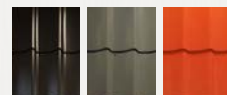

Dakpannenset Betonpan

52.6389 Zwart	€ 2.186,00
52.6390 Antraciet	€ 2.186,00
52.6391 Hollands rood	€ 2.186,00



Dakpannenset Keramisch

52.6416 Mat zwart verglaasd	€ 3.553,00
52.6417 Blauw gesmoord	€ 3.122,00
52.6418 Natuurrood	€ 2.982,00



PVC dakgoot 9640mm eenzijdig incl. toebehoren

52.0583	€ 264,00
---------	----------

Zinken dakgoot 9640mm eenzijdig incl. toebehoren

52.0795	€ 685,00
---------	----------

Combinaties Kapschuur De Heerd 9800mm

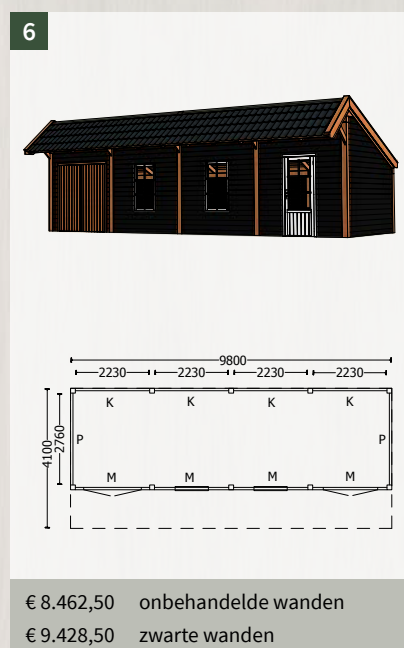
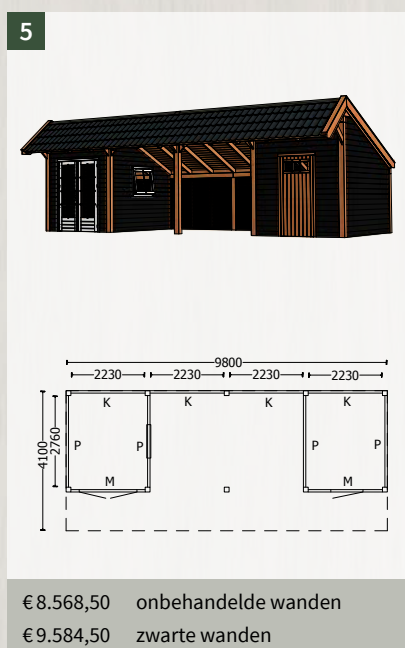
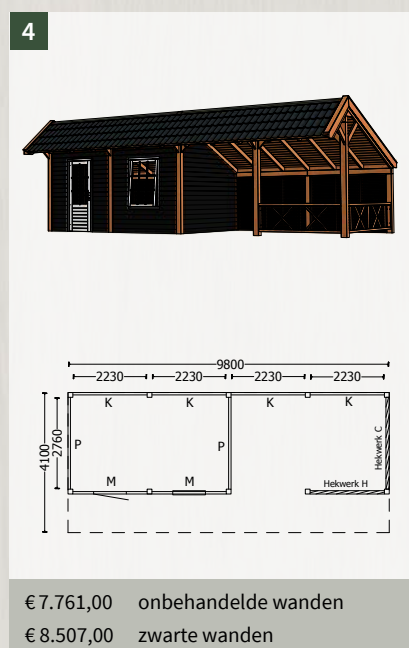
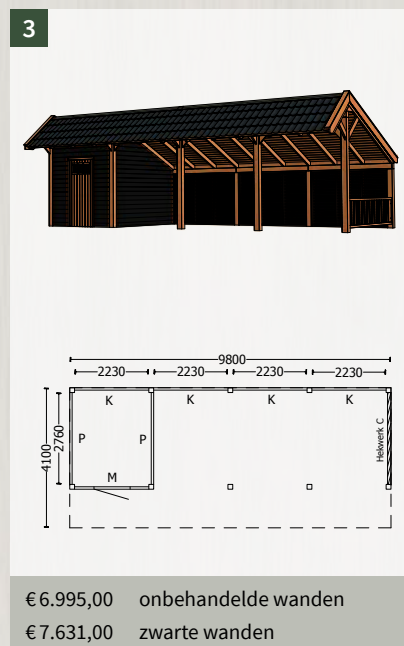
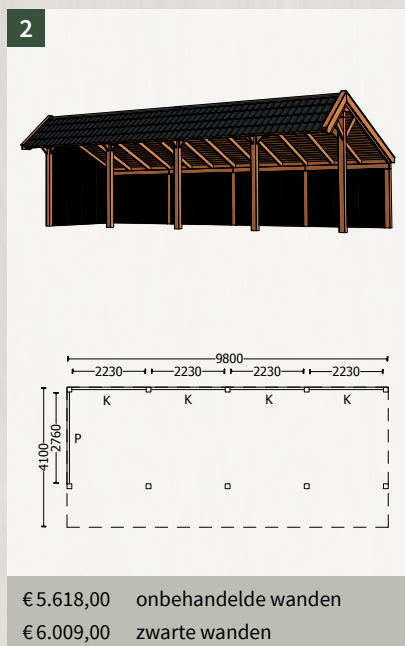
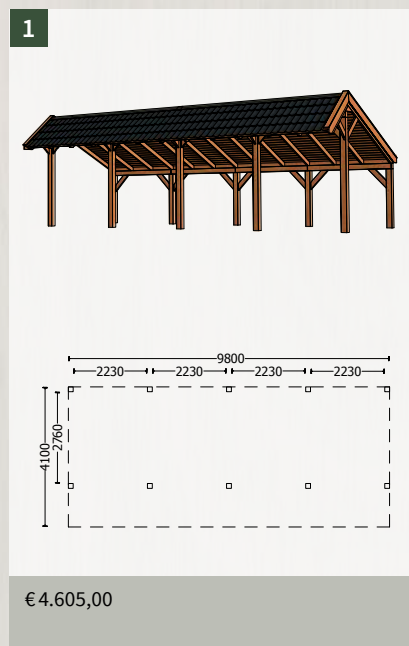

Alle getoonde combinaties zijn exclusief fundering en dakbedekking en berekend met onbehandelde ramen / deuren.



72



DE DEEL

Kapschuur De Deel 4000mm



Deze kapschuur is als bouw pakket samengesteld en het laten opbouwen door Trendhout is een optie.

52.0681 **Kapschuur De Deel**
4000x3400x3000mm (bx dxh) € 1.510,00
Dakoppervlak: 15,5m²

- Onbehandeld, kunstmatig gedroogd en geschaafd Douglas
- Staanders 120x120mm
- Rechte schoren en ringbalken 45x145mm
- Dakconstructie:
spanten 45x160mm met gordingbalken 45x145mm
- Dakbeschot: vellingdelen 16x110mm
- Boeidelen van 25x195mm
- Dekplanken 16x140mm
- Topgevel van potdekselplanken
- Bevestigingsmateriaal en een duidelijke opbouwhandleiding

Toebehoren:

■ Glazen schuifwanden	162	■ Verandahekken	178
■ Steel look	166	■ Ramen/deuren	180
■ Wandmodules	172	■ Fundering/dakbedekking	222

Dakbedekkingen Kapschuur De Deel 4000mm:

Dakpan profielplatenset

52.0335 Zwart	€ 680,00
52.0336 Antraciet	€ 680,00
52.0337 Terracotta	€ 680,00

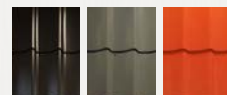

Dakpannenset Betonpan

52.0380 Zwart	€ 958,00
52.0381 Antraciet	€ 958,00
52.0382 Hollands rood	€ 958,00



Dakpannenset Keramisch

52.0395 Mat zwart verglaasd	€ 1.464,00
52.0396 Blauw gesmoord	€ 1.303,00
52.0397 Natuurrood	€ 1.249,00



PVC dakgoot 3840mm eenzijdig incl. toebehoren

52.0706 links	€ 116,00
52.0707 rechts	€ 116,00

Zinken dakgoot 3840mm eenzijdig incl. toebehoren

52.0791 links	€ 343,00
52.0790 rechts	€ 343,00

Combinaties Kapschuur De Deel 4000mm

1

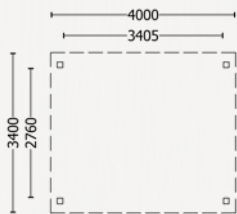

€ 1.510,00

2

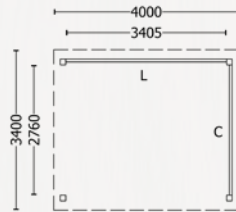

€ 1.992,00 onbehandelde wanden
€ 2.210,00 zwarte wanden

3

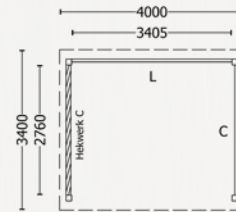

€ 2.275,00 onbehandelde wanden
€ 2.493,00 zwarte wanden

4

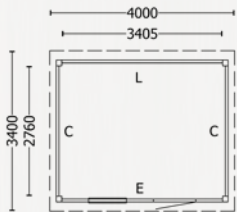

€ 3.164,00 onbehandelde wanden
€ 3.631,00 zwarte wanden

5

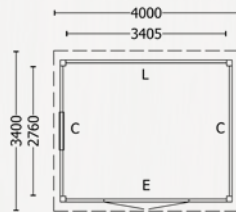

€ 3.478,00 onbehandelde wanden
€ 3.945,00 zwarte wanden

6

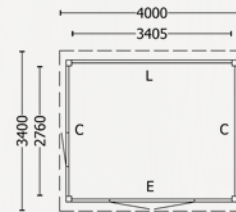

€ 3.520,50 onbehandelde wanden
€ 3.987,50 zwarte wanden

Alle getoonde combinaties zijn exclusief fundering en dakbedekking en berekend met onbehandelde ramen / deuren.

Kapschuur De Deel L 6300mm



Deze kapschuur is als bouw pakket samengesteld en het laten opbouwen door Trendhout is een optie.

De zijde 2230mm kan zowel links als rechts geplaatst worden. Rechts: zie combinaties pagina 77 nr. 1, 2 en 3. Links: zie combinaties pagina 77 nr. 4, 5 en 6.

52.0714 **Kapschuur De Deel L**
6300x3400x3000mm (bxdxh) € 2.275,00
Dakoppervlak: 23,5 m²

- Onbehandeld, kunstmatig gedroogd en geschaafd Douglas
- Staanders 120x120mm
- Rechte schoren en ringbalken 45x145mm
- Dakconstructie:
spanten 45x160mm met gordingsbalken 45x145mm
- Dakbeschot: vellingdelen 16x110mm
- Boeidelen van 25x195mm en dekplanken 16x140mm
- Topgevel van potdekselplanken
- Bevestigingsmateriaal en duidelijke opbouwhandleiding

Toebehoren:

■ Glazen schuifwanden	162	■ Verandahekken	178
■ Steel look	166	■ Ramen/deuren	180
■ Wandmodules	172	■ Fundering/dakbedekking	222

Dakbedekkingen Kapschuur De Deel L 6300mm:

Dakpan profielplatenset

52.0338	Zwart	€ 876,00
52.0339	Antraciet	€ 876,00
52.0340	Terracotta	€ 876,00



Dakpanenset Betonpan

52.0383	Zwart	€ 1.238,00
52.0384	Antraciet	€ 1.238,00
52.0385	Hollands rood	€ 1.238,00



Dakpanenset Keramisch

52.0413	Mat zwart verglaasd	€ 2.132,00
52.0414	Blauw gesmoord	€ 1.895,00
52.0415	Natuurrood	€ 1.798,00



PVC dakgoot 6190mm eenzijdig incl. toebehoren

52.0766	links	€ 166,00
52.0765	rechts	€ 166,00

Zinken dakgoot 6190mm eenzijdig incl. toebehoren

52.0797	links	€ 452,00
52.0796	rechts	€ 452,00

Combinaties Kapschuur De Deel L 6300mm

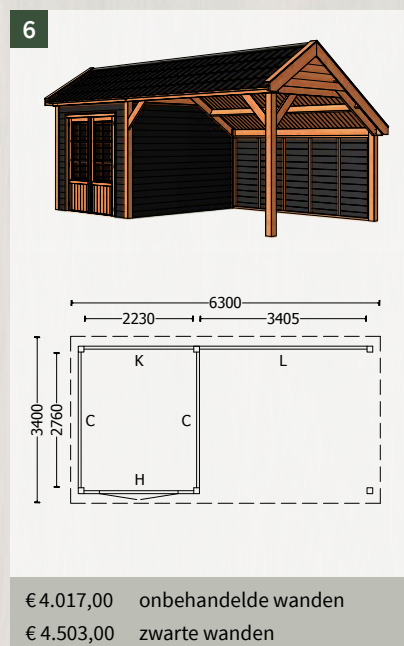
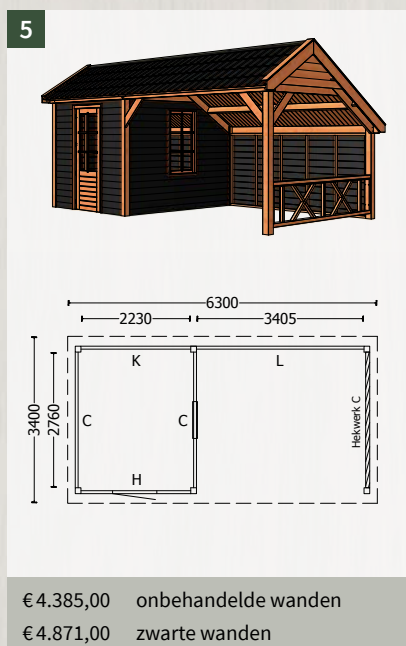
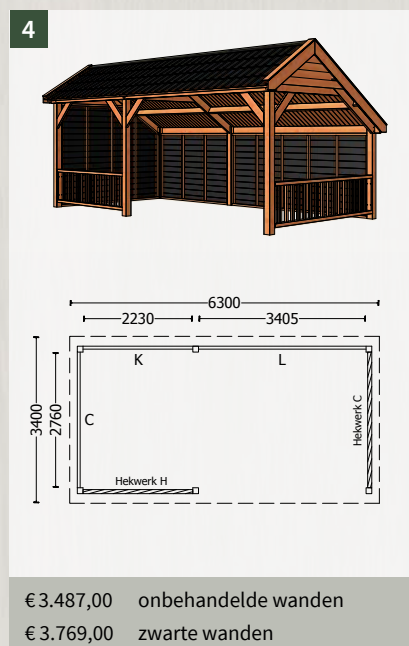
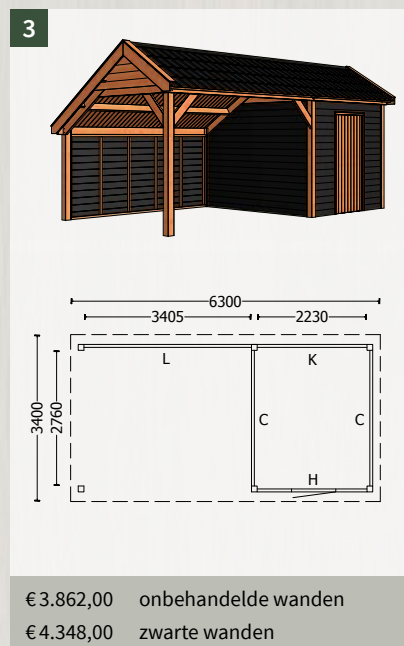
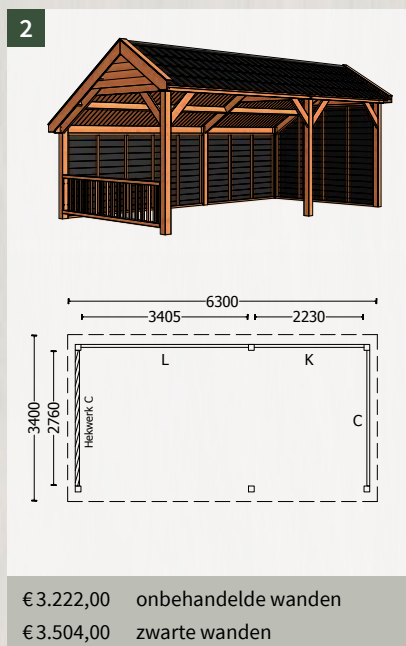
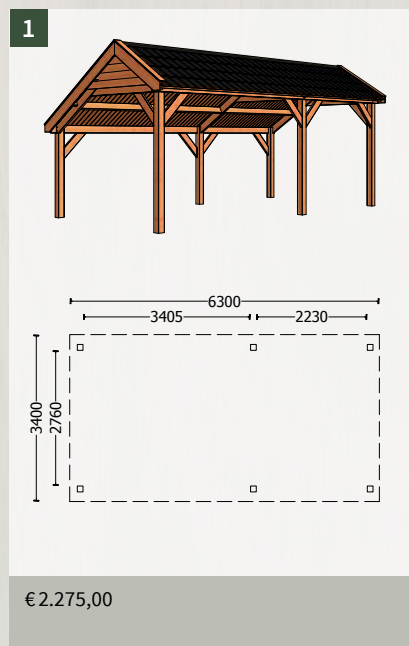

Alle getoonde combinaties zijn exclusief fundering en dakbedekking en berekend met onbehandelde ramen / deuren.



78



ZAD

ZADELDAK XXL

Buitenverblijf Zadeldak XXL 7700mm



Dit buitenverblijf is als bouw pakket samengesteld en het laten opbouwen door Trendhout is een optie.

52.0712 **Zadeldak XXL**
7700x5850x4900mm (bxdxh) € 7.360,00
Dakoppervlak: 56m²

- Onbehandeld, kunstmatig gedroogd en geschaafd Douglas
- Robuuste staanders 145x145mm
- Rechte schoren 65x145mm
- Ringbalken 145x190mm
- Dakconstructie: sporenkap met sporen 65x190mm
- Nokgording 65x170mm
- Dakbeschot: vellingdelen 18x145mm
- Boeidelen 25x195mm
- Dekplanken 25x195mm
- Bevestigingsmateriaal en een duidelijke opbouwhandleiding

Toebehoren:

■ Glazen schuifwanden	162	■ Verandahekken	178
■ Steel look	166	■ Ramen/deuren	180
■ Wandmodules	172	■ Fundering/dakbedekking	222

Dakbedekkingen Buitenverblijf Zadeldak XXL 7700mm:

Dakpan profielplatenset

52.0362 Zwart	€ 1.740,00
52.0363 Antraciet	€ 1.740,00
52.0364 Terracotta	€ 1.740,00



Dakpannenset Betonpan

52.0377 Zwart	€ 2.024,00
52.0378 Antraciet	€ 2.024,00
52.0379 Hollands rood	€ 2.024,00



Dakpannenset Keramisch

52.0756 Mat zwart verglaasd	€ 3.770,00
52.0757 Blauw gesmoord	€ 3.237,00
52.0758 Natuurrood	€ 3.078,00



Zinken dakgoot 7620mm eenzijdig incl. toebehoren

52.0762	€ 710,00
---------	----------

Combinaties Buitenverblijf Zadeldak XXL 7700mm

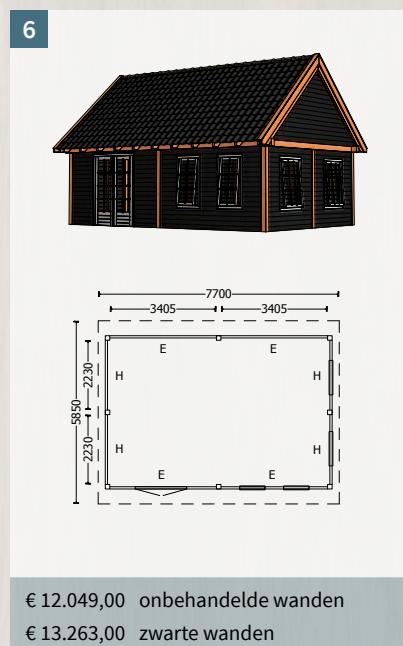
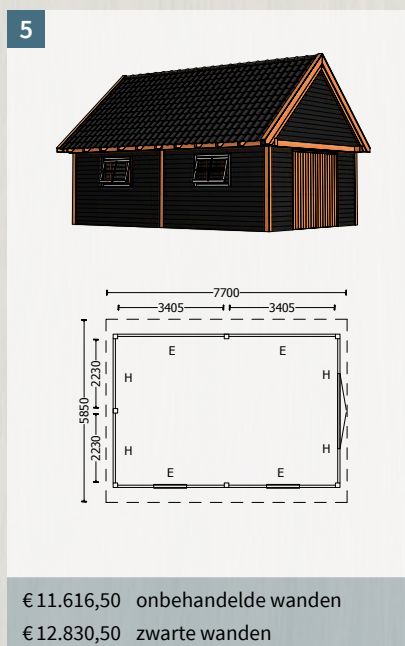
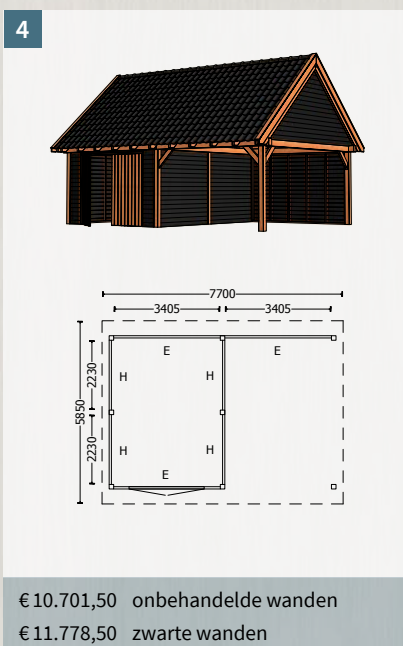
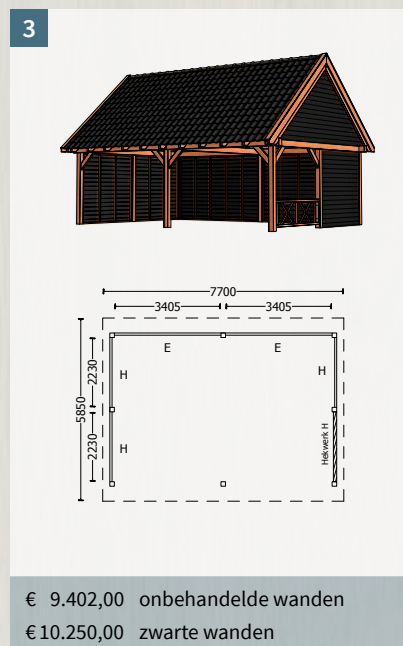
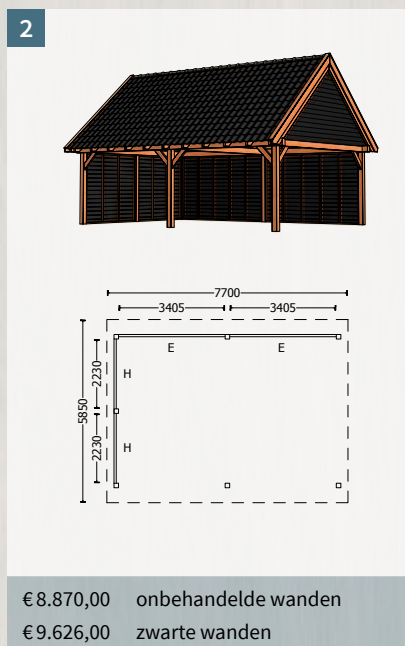
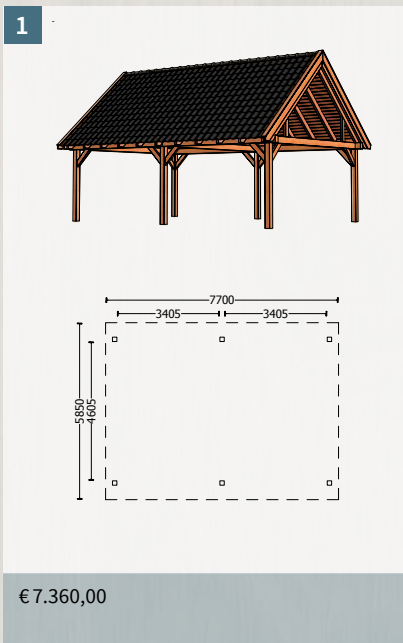

Alle getoonde combinaties zijn exclusief fundering en dakbedekking en berekend met onbehandelde ramen / deuren.

Buitenverblijf Zadeldak XXL 11250mm



Dit buitenverblijf is als bouwpakket samengesteld en het laten opbouwen door Trendhout is een optie.

52.3712 **Zadeldak XXL**

11250x5850x4900mm (bxdxh)

€ 10.700,00

Dakoppervlak: 82m²

- Onbehandeld, kunstmatig gedroogd en geschaafd Douglas
- Robuuste staanders 145x145mm
- Rechte schoren 65x145mm
- Ringbalken 145x190mm
- Dakconstructie: sporenkap met sporen 65x190mm
- Nokgording 65x170mm
- Dakbeschot: vellingdelen 18x145mm
- Boeidelen 25x195mm
- Dekplanken 25x195mm
- Bevestigingsmateriaal en een duidelijke opbouwhandleiding

Toebehoren:

■ Glazen schuifwanden	162	■ Verandahekken	178
■ Steel look	166	■ Ramen/deuren	180
■ Wandmodules	172	■ Fundering/dakbedekking	222

Dakbedekkingen Buitenverblijf Zadeldak XXL 11250mm:

Dakpan profielplatenset

52.3362	Zwart	€ 2.604,00
52.3363	Antraciet	€ 2.604,00
52.3364	Terracotta	€ 2.604,00



Dakpannenset Betonpan

52.3377	Zwart	€ 2.971,00
52.3378	Antraciet	€ 2.971,00
52.3379	Hollands rood	€ 2.971,00



Dakpannenset Keramisch

52.3756	Mat zwart verglaasd	€ 5.534,00
52.3757	Blauw gesmoord	€ 4.733,00
52.3758	Natuurrood	€ 4.500,00



Zinken dakgoot 11170mm eenzijdig incl. toebehoren

52.0763	€ 875,00
---------	----------

Combinaties Buitenverblijf Zadeldak XXL 11250mm

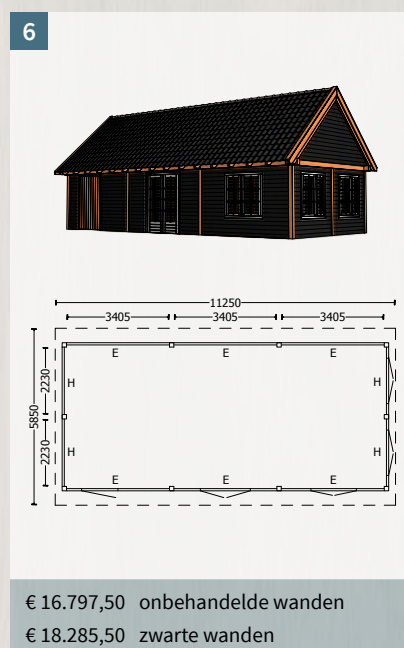
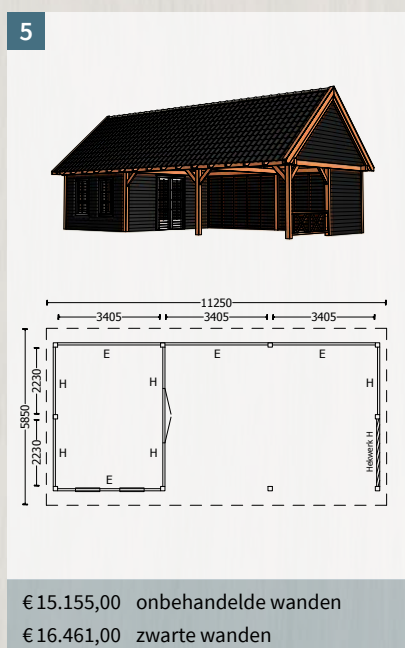
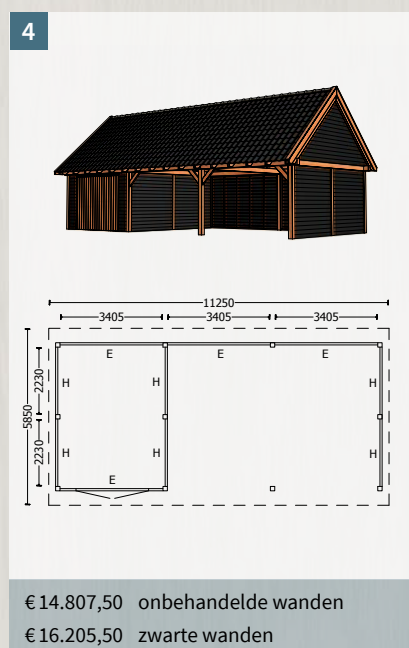
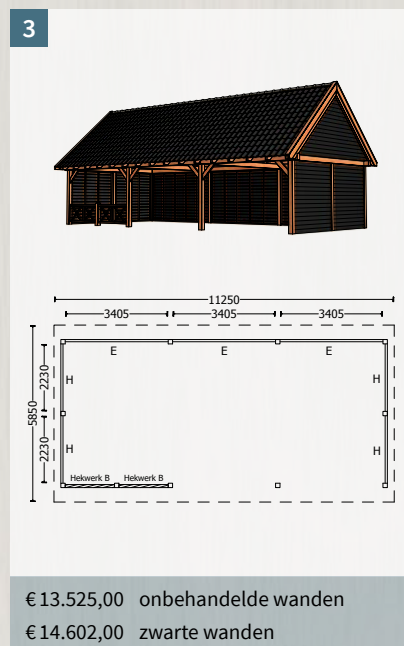
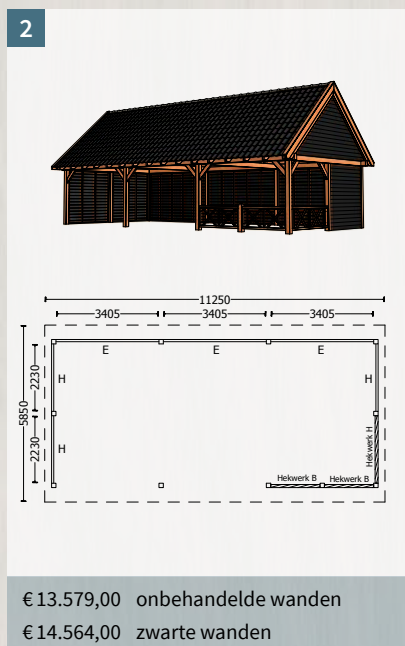
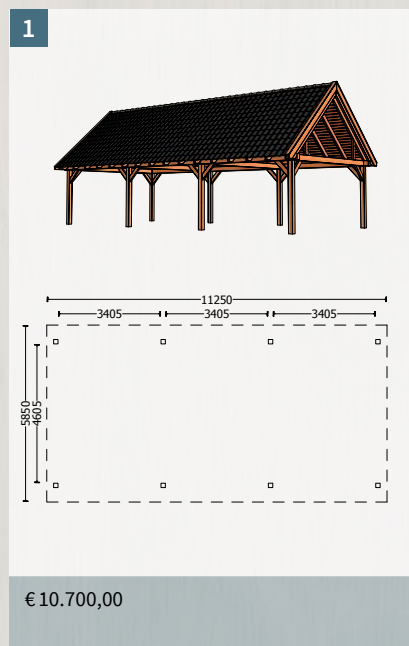

Alle getoonde combinaties zijn exclusief fundering en dakbedekking en berekend met onbehandelde ramen / deuren.

Buitenverblijf Zadeldak XXL 14800mm



Dit buitenverblijf is als bouw pakket samengesteld en het laten opbouwen door Trendhout is een optie.

52.6712 **Zadeldak XXL**
14800x5850x4900mm (bxdxh) € 14.035,00
Dakoppervlak: 108m²

- Onbehandeld, kunstmatig gedroogd en geschaafd Douglas
- Robuuste staanders 145x145mm
- Rechte schoren 65x145mm
- Ringbalken 145x190mm
- Dakconstructie: sporenkap met sporen 65x190mm
- Nokgording 65x170mm
- Dakbeschot: vellingdelen 18x145mm
- Boeidelen 25x195mm
- Dekplanken 25x195mm
- Bevestigingsmateriaal en een duidelijke opbouwhandleiding

Toebehoren:

■ Glazen schuifwanden	162	■ Verandahekken	178
■ Steel look	166	■ Ramen/deuren	180
■ Wandmodules	172	■ Fundering/dakbedekking	222

Dakbedekkingen Buitenverblijf Zadeldak XXL 14800mm:

Dakpan profielplatenset

52.6362 Zwart	€ 3.468,00
52.6363 Antraciet	€ 3.468,00
52.6364 Terracotta	€ 3.468,00



Dakpannenset Betonpan

52.6377 Zwart	€ 3.919,00
52.6378 Antraciet	€ 3.919,00
52.6379 Hollands rood	€ 3.919,00



Dakpannenset Keramisch

52.6756 Mat zwart verglaasd	€ 7.298,00
52.6757 Blauw gesmoord	€ 6.230,00
52.6758 Natuurrood	€ 5.922,00



Zinken dakgoot 14720mm eenzijdig incl. toebehoren

52.0764	€ 1.025,00
---------	------------

Combinaties Buitenverblijf Zadeldak XXL 14800mm

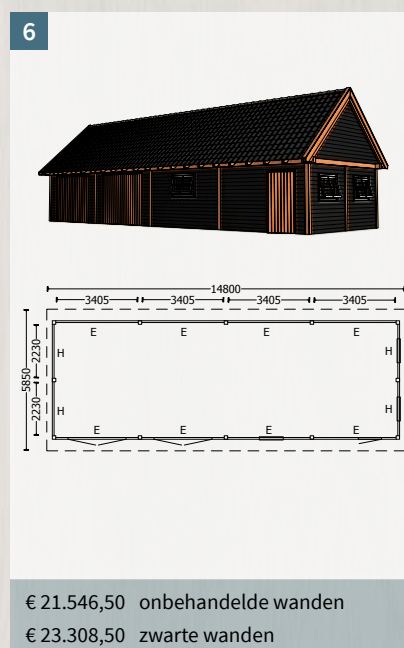
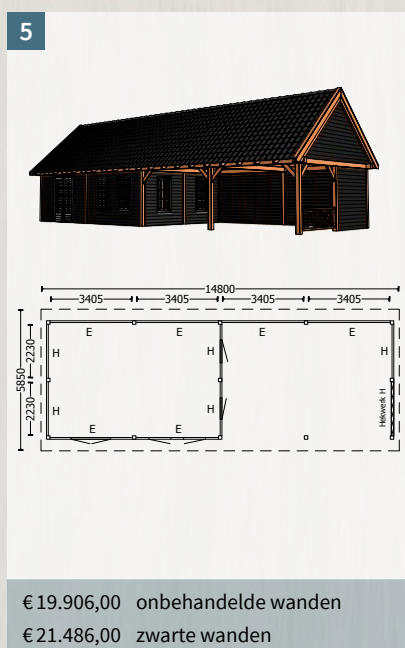
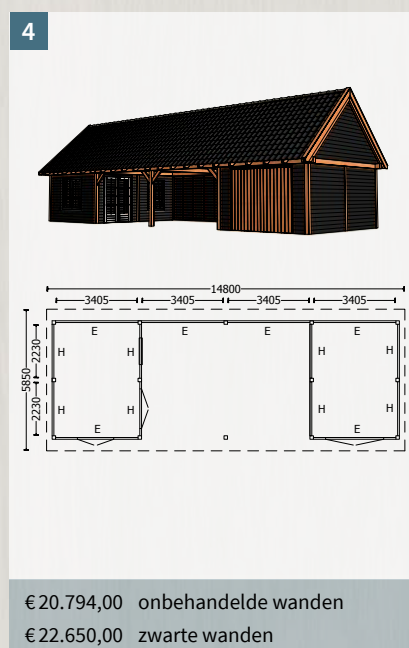
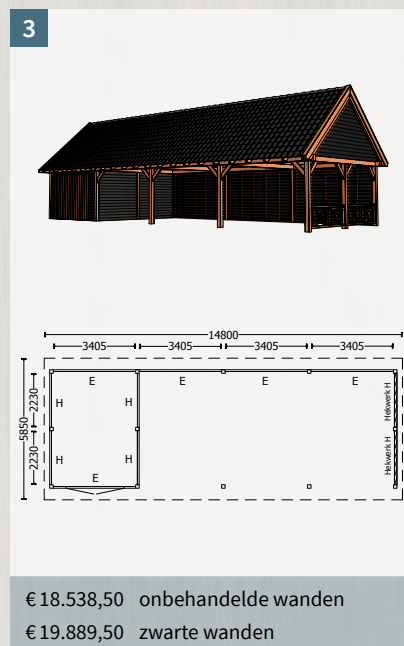
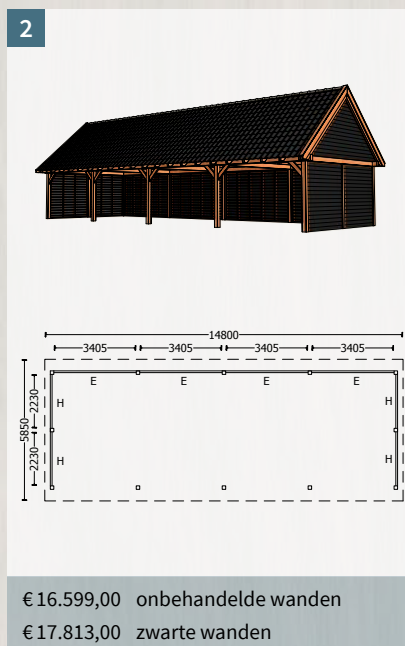
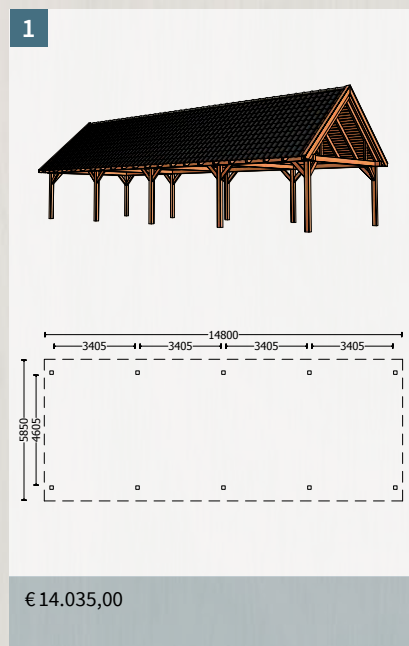

Alle getoonde combinaties zijn exclusief fundering en dakbedekking en berekend met onbehandelde ramen / deuren.



ZA

ZADELDAK XL

Buitenverblijf Zadeldak XL 6350mm



Dit buitenverblijf is als bouw pakket samengesteld en het laten opbouwen door Trendhout is een optie.

52.0148 **Zadeldak XL**

6350x4400x3750mm (bxdxh)

€ 3.990,00

Dakoppervlak: 30,5m²

- Onbehandeld, kunstmatig gedroogd en geschaafd Douglas
- Robuuste staanders 145x145mm
- Rechte schoren 65x145mm
- Ringbalken 145x145mm
- Dakconstructie: sporenkap met sporen 65x145mm
- Nokgording 65x120mm
- Dakbeschot: vellingdelen 18x145mm
- Boeidelen 25x195mm
- Dekplanken 16x140mm
- Bevestigingsmateriaal en een duidelijke opbouwhandleiding

Toebehoren:

■ Glazen schuifwanden	162	■ Verandahekken	178
■ Steel look	166	■ Ramen/deuren	180
■ Wandmodules	172	■ Fundering/dakbedekking	222

Dakbedekkingen Buitenverblijf Zadeldak XL 6350mm:

Dakpan profielplatenset

52.0359	Zwart	€ 1.104,00
52.0360	Antraciet	€ 1.104,00
52.0361	Terracotta	€ 1.104,00



Dakpannenset Betonpan

52.0374	Zwart	€ 1.368,00
52.0375	Antraciet	€ 1.368,00
52.0376	Hollands rood	€ 1.368,00



Dakpannenset Keramisch

52.0164	Mat zwart verglaasd	€ 2.268,00
52.0165	Blauw gesmoord	€ 1.992,00
52.0166	Natuurrood	€ 1.892,00



Zinken dakgoot 6300mm eenzijdig incl. toebehoren

52.0205	links	€ 531,00
52.0664	rechts	€ 531,00

Combinaties Buitenverblijf Zadeldak XL 6350mm

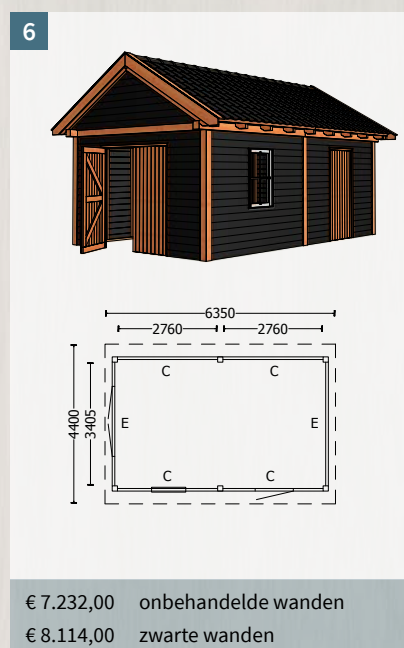
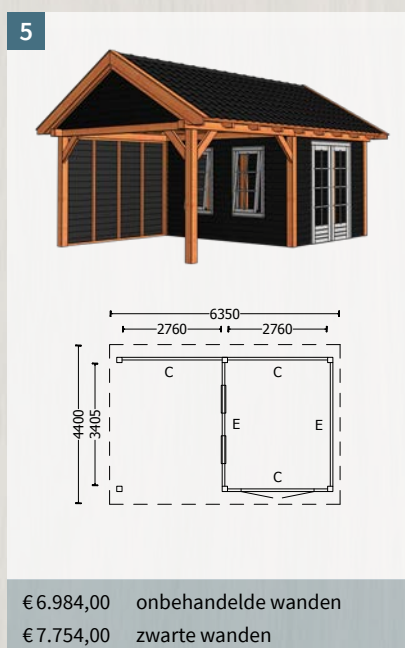
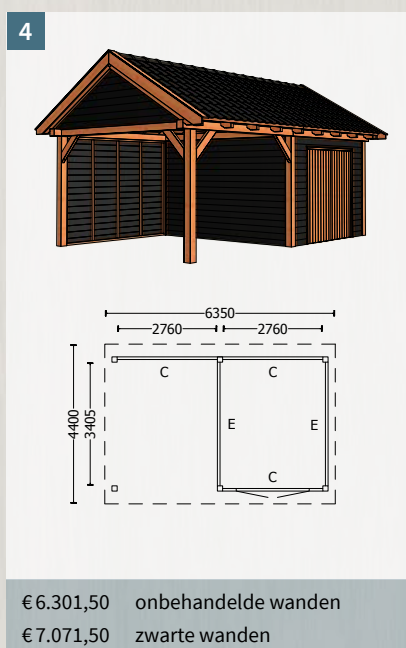
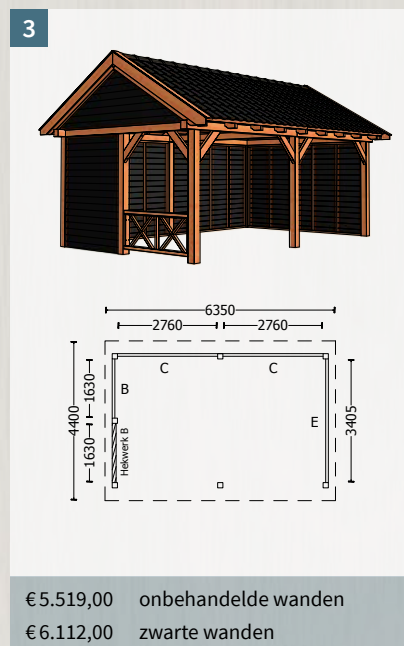
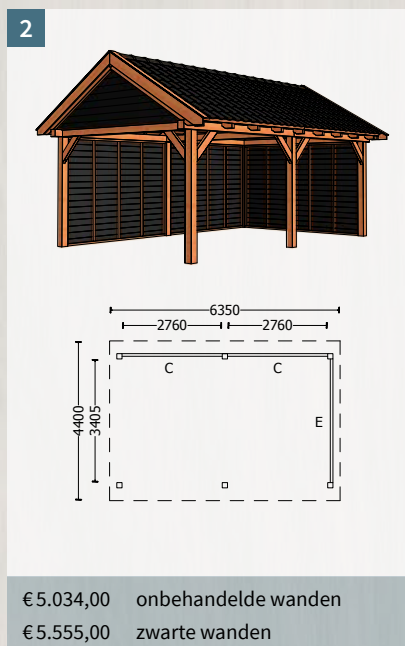
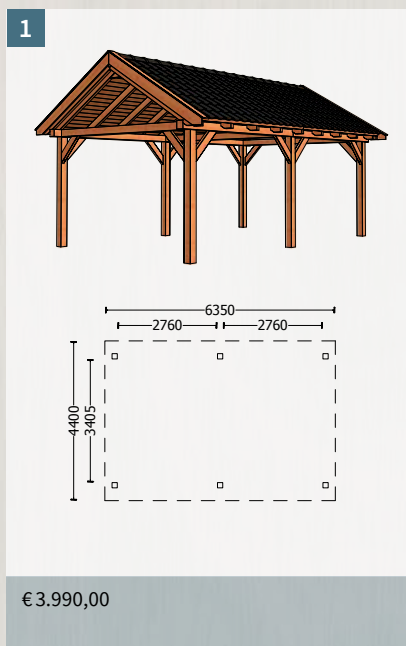

Alle getoonde combinaties zijn exclusief fundering en dakbedekking en berekend met onbehandelde ramen / deuren.

Buitenverblijf Zadeldak XL 9260mm



Dit buitenverblijf is als bouwpakket samengesteld en het laten opbouwen door Trendhout is een optie.

52.3148 **Zadeldak XL**
9260x4400x3750mm (bx dxh) € 5.895,00
Dakoppervlak: 44,5m²

- Onbehandeld, kunstmatig gedroogd en geschaafd Douglas
- Robuuste staanders 145x145mm
- Rechte schoren 65x145mm
- Ringbalken 145x145mm
- Dakconstructie: sporenkap met sporen 65x145mm
- Nokgording 65x120mm
- Dakbescot: vellingdelen 18x145mm
- Boeidelen 25x195mm
- Dekplanken 16x140mm
- Bevestigingsmateriaal en een duidelijke opbouwhandleiding

Toebehoren:

■ Glazen schuifwanden	162	■ Verandahekken	178
■ Steel look	166	■ Ramen/deuren	180
■ Wandmodules	172	■ Fundering/dakbedekking	222

Dakbedekkingen Buitenverblijf Zadeldak XL 9260mm:

Dakpan profielplatenset

52.3359 Zwart	€ 1.644,00
52.3360 Antraciet	€ 1.644,00
52.3361 Terracotta	€ 1.644,00



Dakpannenset Betonpan

52.3374 Zwart	€ 1.960,00
52.3375 Antraciet	€ 1.960,00
52.3376 Hollands rood	€ 1.960,00



Dakpannenset Keramisch

52.3164 Mat zwart verglaasd	€ 3.233,00
52.3165 Blauw gesmoord	€ 2.831,00
52.3166 Natuurrood	€ 2.685,00



Zinken dakgoot 9205mm eenzijdig incl. toebehoren

52.0206	€ 783,00
---------	----------

Combinaties Buitenverblijf Zadeldak XL 9260mm

1

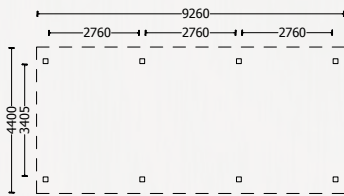
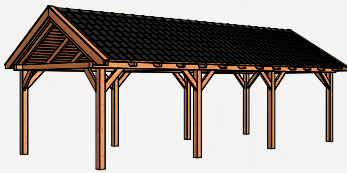

€ 5.895,00

2

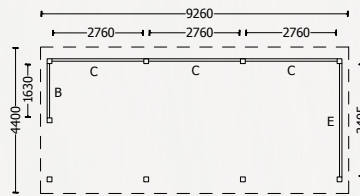
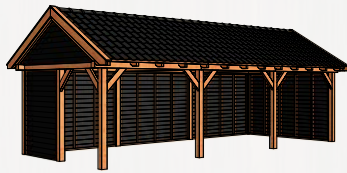

€ 7.423,00 onbehandelde wanden
€ 8.128,00 zwarte wanden

3

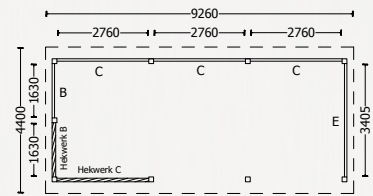
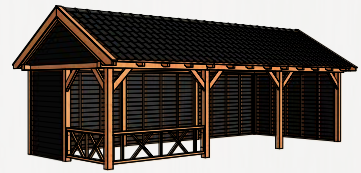

€ 7.954,00 onbehandelde wanden
€ 8.659,00 zwarte wanden

4

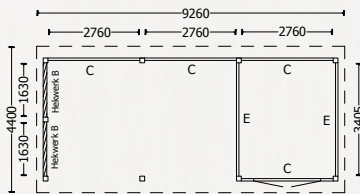
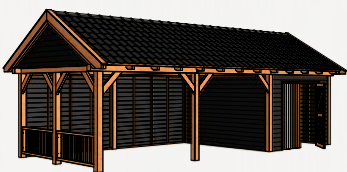

€ 9.005,50 onbehandelde wanden
€ 9.887,50 zwarte wanden

5

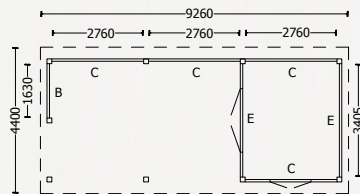

€ 9.200,50 onbehandelde wanden
€ 10.154,50 zwarte wanden

6

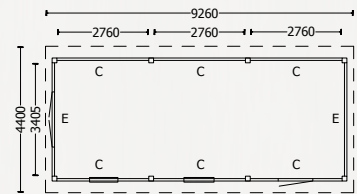

€ 9.859,50 onbehandelde wanden
€ 10.965,50 zwarte wanden

Alle getoonde combinaties zijn exclusief fundering en dakbedekking en berekend met onbehandelde ramen / deuren.

Buitenverblijf Zadeldak XL 12170mm



Dit buitenverblijf is als bouw pakket samengesteld en het laten opbouwen door Trendhout is een optie.

52.6148 **Zadeldak XL**
12170x4400x3750mm (bx dxh) € 7.750,00
Dakoppervlak: 58,5m²

- Onbehandeld, kunstmatig gedroogd en geschaafd Douglas
- Robuuste staanders 145x145mm
- Rechte schoren 65x145mm
- Ringbalken 145x145mm
- Dakconstructie: sporenkap met sporen 65x145mm
- Nokgording 65x120mm
- Dakbeschot: vellingdelen 18x145mm
- Boeidelen 25x195mm
- Dekplanken 16x140mm
- Bevestigingsmateriaal en een duidelijke opbouwhandleiding

Toebehoren:

■ Glazen schuifwanden	162	■ Verandahekken	178
■ Steel look	166	■ Ramen/deuren	180
■ Wandmodules	172	■ Fundering/dakbedekking	222

Dakbedekkingen Buitenverblijf Zadeldak XL 12170mm:

Dakpan profielplatenset

52.6359 Zwart	€ 2.184,00
52.6360 Antraciet	€ 2.184,00
52.6361 Terracotta	€ 2.184,00



Dakpannenset Betonpan

52.6374 Zwart	€ 2.552,00
52.6375 Antraciet	€ 2.552,00
52.6376 Hollands rood	€ 2.552,00



Dakpannenset Keramisch

52.6164 Mat zwart verglaasd	€ 4.197,00
52.6165 Blauw gesmoord	€ 3.670,00
52.6166 Natuurrood	€ 3.477,00



Zinken dakgoot 12110mm eenzijdig incl. toebehoren

52.0248	€ 941,00
---------	----------

Combinaties Buitenverblijf Zadeldak XL 12170mm

1

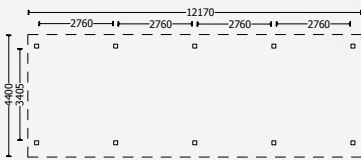
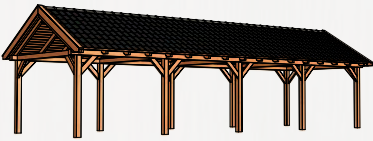

€ 7.750,00

2

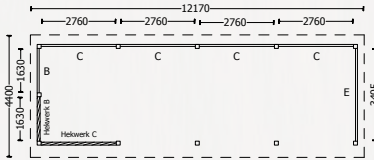

€ 10.056,00 onbehandelde wanden
€ 10.873,00 zwarte wanden

3

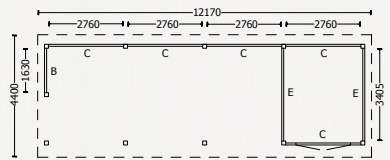
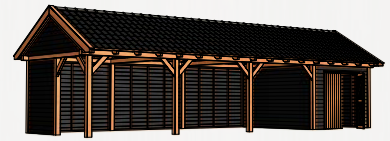

€ 10.792,50 onbehandelde wanden
€ 11.858,50 zwarte wanden

4

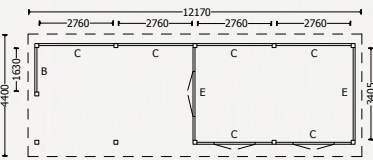

€ 12.087,00 onbehandelde wanden
€ 13.265,00 zwarte wanden

5

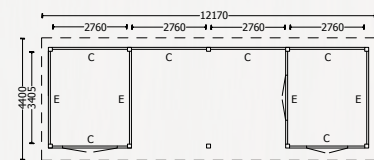

€ 12.621,00 onbehandelde wanden
€ 14.001,00 zwarte wanden

6

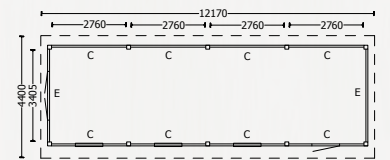

€ 12.427,00 onbehandelde wanden
€ 13.757,00 zwarte wanden

Alle getoonde combinaties zijn exclusief fundering en dakbedekking en berekend met onbehandelde ramen / deuren.



ZADELDAK L

Buitenverblijf Zadeldak L 5000mm



Dit buitenverblijf is als bouwpakket samengesteld en het laten opbouwen door Trendhout is een optie.

52.0577 **Zadeldak L**
5000x4100x3500mm (bxdxh) € 2.450,00
Dakoppervlak: 22,5m²

- Onbehandeld, kunstmatig gedroogd en geschaafd Douglas
- Robuuste staanders 145x145mm
- Rechte schoren 45x145mm
- Ringbalken 45x145mm
- Dakconstructie: sporenkap met sporen 45x145mm
- Dakbeschot: vellingdelen 16x110mm
- Boeidelen 25x195mm
- Dekplanken 16x140mm
- Bevestigingsmateriaal en een duidelijke opbouwhandleiding

Toebehoren:

■ Glazen schuifwanden	162	■ Verandahekken	178
■ Steel look	166	■ Ramen/deuren	180
■ Wandmodules	172	■ Fundering/dakbedekking	222

Dakbedekkingen Buitenverblijf Zadeldak L 5000mm:

Dakpan profielplatenset

52.0356 Zwart	€ 900,00
52.0357 Antraciet	€ 900,00
52.0358 Terracotta	€ 900,00

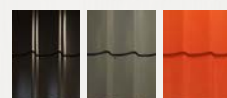

Dakpannenset Betonpan

52.0371 Zwart	€ 1.152,00
52.0372 Antraciet	€ 1.152,00
52.0373 Hollands rood	€ 1.152,00



Dakpannenset Keramisch

52.0425 Mat zwart verglaasd	€ 1.852,00
52.0426 Blauw gesmoord	€ 1.637,00
52.0427 Natuurrood	€ 1.561,00



PVC dakgoot 4890mm eenzijdig incl. toebehoren

52.0581 links	€ 157,00
52.0665 rechts	€ 157,00

Zinken dakgoot 4890mm eenzijdig incl. toebehoren

52.0793 links	€ 374,00
52.0792 rechts	€ 374,00

Combinaties Buitenverblijf Zadel dak L 5000mm

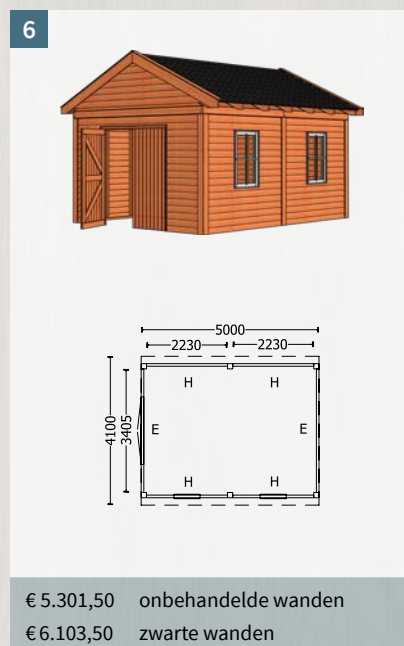
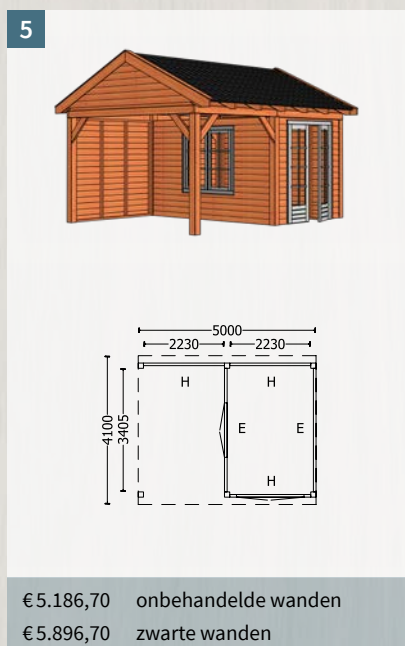
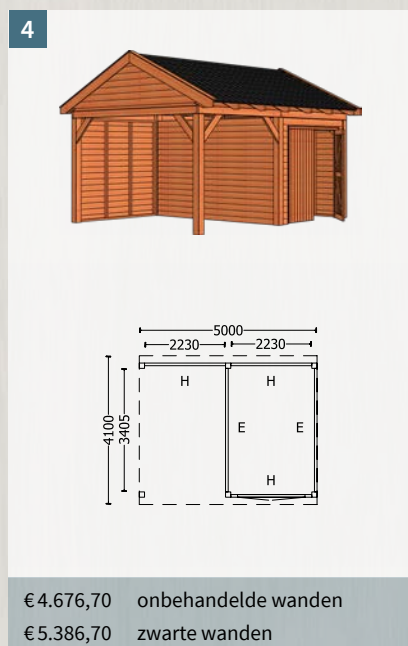
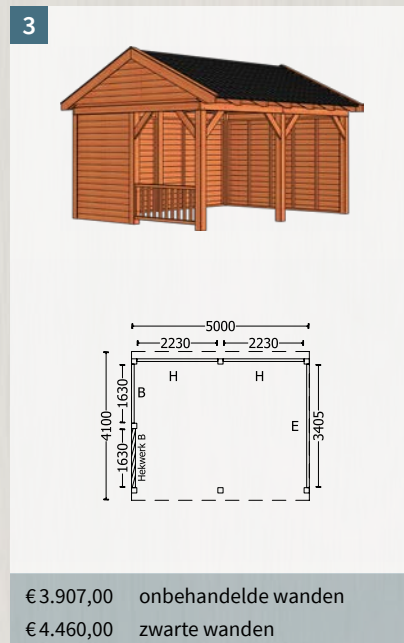
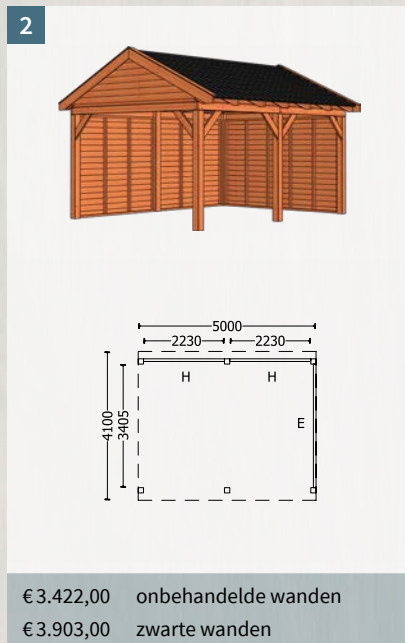
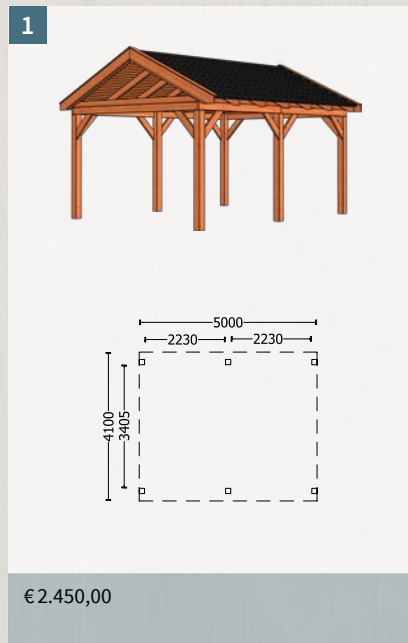

Alle getoonde combinaties zijn exclusief fundering en dakbedekking en berekend met onbehandelde ramen / deuren.

Buitenverblijf Zadeldak L 7400mm



Dit buitenverblijf is als bouwpakket samengesteld en het laten opbouwen door Trendhout is een optie.

52.3577 **Zadeldak L**
7400x4100x3500mm (bxdxh) € 3.625,00
Dakoppervlak: 33,5m²

- Onbehandeld, kunstmatig gedroogd en geschaafd Douglas
- Robuuste staanders 145x145mm
- Rechte schoren 45x145mm
- Ringbalken 45x145mm
- Dakconstructie: sporenkap met sporen 45x145mm
- Dakbeschot: vellingdelen 16x110mm
- Boeidelen 25x195mm
- Dekplanken 16x140mm
- Bevestigingsmateriaal en een duidelijke opbouwhandleiding

Toebehoren:

■ Glazen schuifwanden	162	■ Verandahekken	178
■ Steel look	166	■ Ramen/deuren	180
■ Wandmodules	172	■ Fundering/dakbedekking	222

Dakbedekkingen Buitenverblijf Zadeldak L 7400mm:

Dakpan profielplatenset

52.3356 Zwart	€ 1.272,00
52.3357 Antraciet	€ 1.272,00
52.3358 Terracotta	€ 1.272,00



Dakpannenset Betonpan

52.3371 Zwart	€ 1.669,00
52.3372 Antraciet	€ 1.669,00
52.3373 Hollands rood	€ 1.669,00



Dakpannenset Keramisch

52.3425 Mat zwart verglaasd	€ 2.702,00
52.3426 Blauw gesmoord	€ 2.379,00
52.3427 Natuurrood	€ 2.272,00



PVC dakgoot 7265mm eenzijdig incl. toebehoren

52.0582	€ 214,00
---------	----------

Zinken dakgoot 7265mm eenzijdig incl. toebehoren

52.0794	€ 603,00
---------	----------

Combinaties Buitenverblijf Zadeldak L 7400mm

1

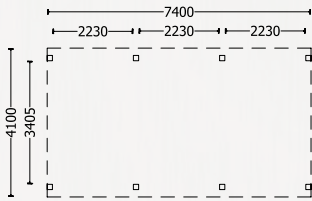

€ 3.625,00

2

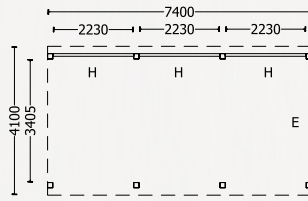

€ 4.808,00 onbehandelde wanden
€ 5.381,00 zwarte wanden

3

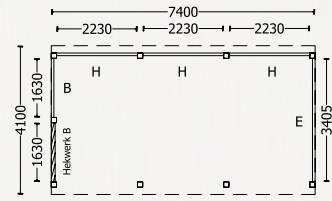

€ 5.293,00 onbehandelde wanden
€ 5.938,00 zwarte wanden

4

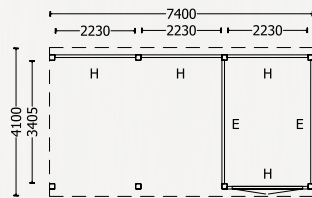

€ 6.062,70 onbehandelde wanden
€ 6.864,70 zwarte wanden

5

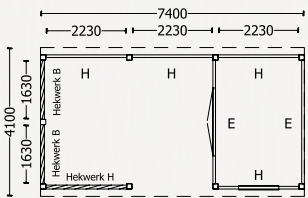

€ 7.204,20 onbehandelde wanden
€ 8.006,20 zwarte wanden

6

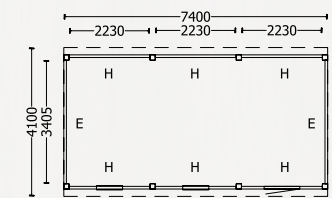

€ 6.641,00 onbehandelde wanden
€ 7.627,00 zwarte wanden

Alle getoonde combinaties zijn exclusief fundering en dakbedekking en berekend met onbehandelde ramen / deuren.

Buitenverblijf Zadeldak L 9800mm



Dit buitenverblijf is als bouwpakket samengesteld en het laten opbouwen door Trendhout is een optie.

52.6577 **Zadeldak L**
 9800x4100x3500mm (bxdxh) € 4.805,00
 Dakoppervlak: 44,5m²

- Onbehandeld, kunstmatig gedroogd en geschaafd Douglas
- Robuuste staanders 145x145mm
- Rechte schoren 45x145mm
- Ringbalken 45x145mm
- Dakconstructie: sporenkap met sporen 45x145mm
- Dakbeschot: vellingdelen 16x110mm
- Boeidelen 25x195mm
- Dekplanken 16x140mm
- Bevestigingsmateriaal en een duidelijke opbouwhandleiding

Toebehoren:

■ Glazen schuifwanden	162	■ Verandahekken	178
■ Steel look	166	■ Ramen/deuren	180
■ Wandmodules	172	■ Fundering/dakbedekking	222

Dakbedekkingen Buitenverblijf Zadeldak L 9800mm:

Dakpan profielplatenset

52.6356 Zwart	€ 1.644,00
52.6357 Antraciet	€ 1.644,00
52.6358 Terracotta	€ 1.644,00



Dakpannenset Betonpan

52.6371 Zwart	€ 2.186,00
52.6372 Antraciet	€ 2.186,00
52.6373 Hollands rood	€ 2.186,00



Dakpannenset Keramisch

52.6425 Mat zwart verglaasd	€ 3.553,00
52.6426 Blauw gesmoord	€ 3.122,00
52.6427 Natuurrood	€ 2.982,00



PVC dakgoot 9640mm eenzijdig incl. toebehoren

52.0583	€ 264,00
---------	----------

Zinken dakgoot 9640mm eenzijdig incl. toebehoren

52.0795	€ 685,00
---------	----------

Combinaties Buitenverblijf Zadeldak L 9800mm

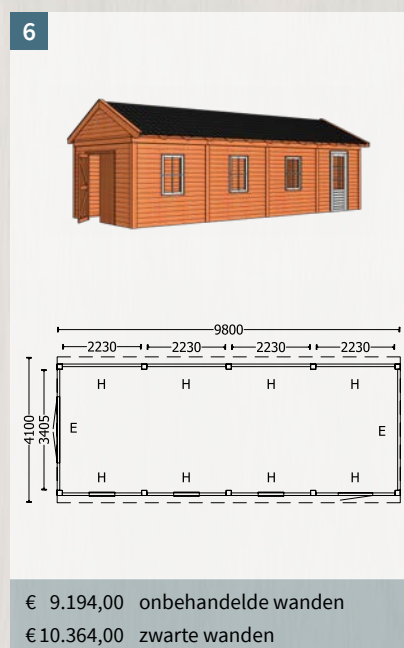
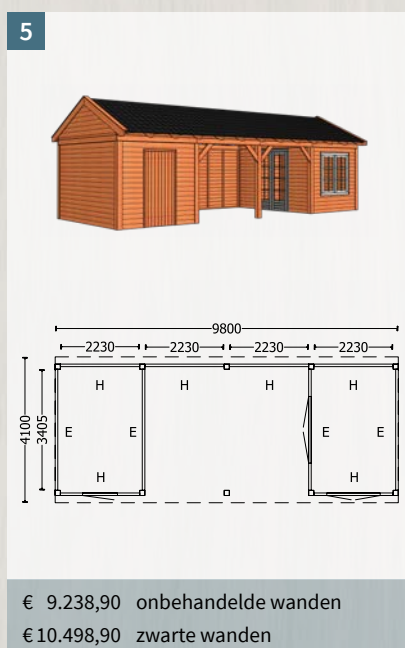
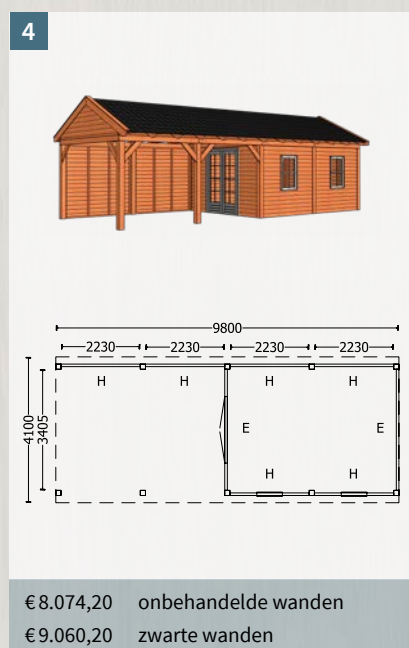
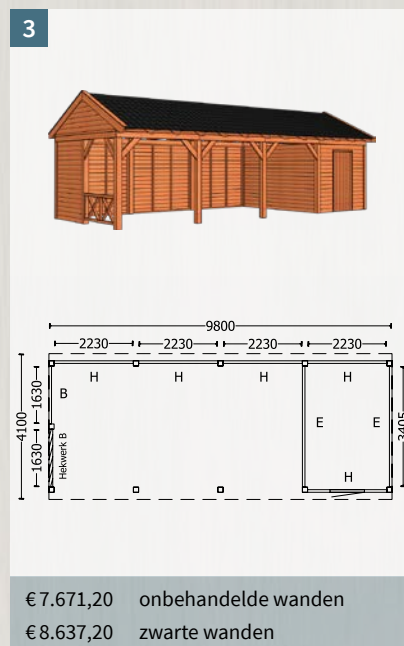
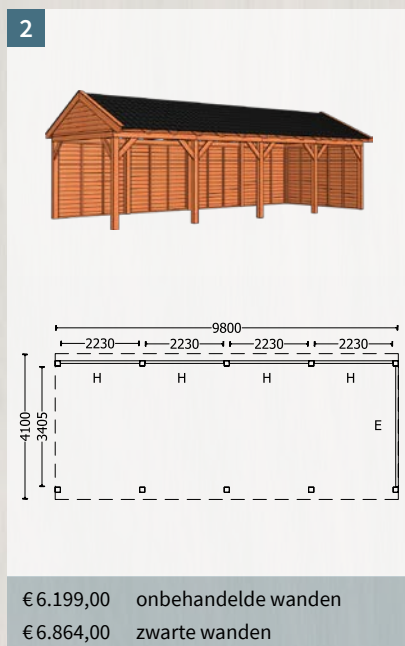
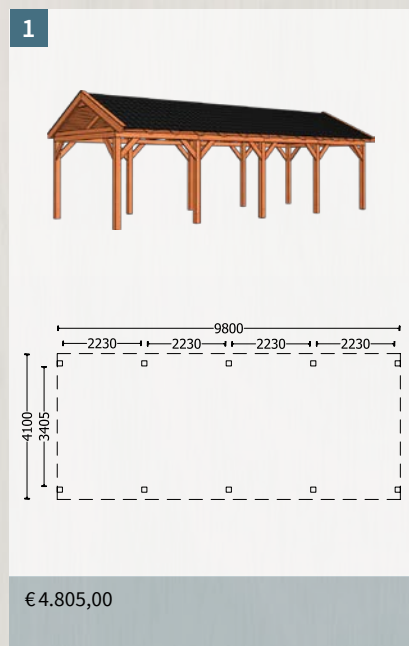

Alle getoonde combinaties zijn exclusief fundering en dakbedekking en berekend met onbehandelde ramen / deuren.

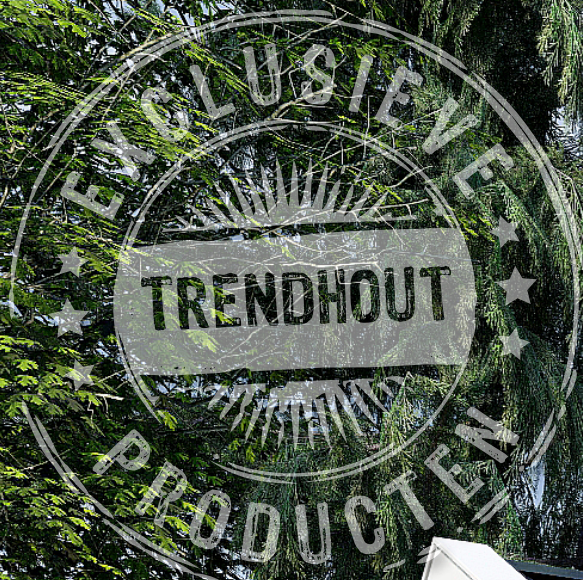

102

BETULA

Zadeldak Betula 4000mm



Dit buitenverblijf is als bouw pakket samengesteld en het laten opbouwen door Trendhout is een optie.

52.0690 **Zadeldak Betula**
4000x3500x3150mm (bx dxh) € 1.580,00
Dakoppervlak: 15m²

- Onbehandeld, kunstmatig gedroogd en geschaafd Douglas
- Staanders 120x120mm
- Rechte schoren en ringbalken 45x145mm
- Dakconstructie: spanten 45x145mm met gordingbalken 45x145mm
- Dakbeschot: vellingdelen 16x110mm
- Boeidelen 25x195mm en dekplanken 16x140mm
- Topgevel van potdekselplanken
- Bevestigingsmateriaal en een duidelijke opbouwhandleiding

Toebehoren:

■ Glazen schuifwanden	162	■ Verandahekken	178
■ Steel look	166	■ Ramen/deuren	180
■ Wandmodules	172	■ Fundering/dakbedekking	222

Dakbedekkingen Zadeldak Betula 4000mm:

Dakpan profielplatenset

52.0350	Zwart	€ 670,00
52.0351	Antraciet	€ 670,00
52.0352	Terracotta	€ 670,00



Dakpannenset Betonpan

52.0365	Zwart	€ 958,00
52.0366	Antraciet	€ 958,00
52.0367	Hollands rood	€ 958,00



Dakpannenset Keramisch

52.0419	Mat zwart verglaasd	€ 1.357,00
52.0420	Blauw gesmoord	€ 1.228,00
52.0421	Natuurrood	€ 1.174,00



PVC dakgoot 3840mm eenzijdig incl. toebehoren

52.0706	links	€ 116,00
52.0707	rechts	€ 116,00

Zinken dakgoot 3840mm eenzijdig incl. toebehoren

52.0791	links	€ 343,00
52.0790	rechts	€ 343,00

Combinaties Zadeldak Betula 4000mm

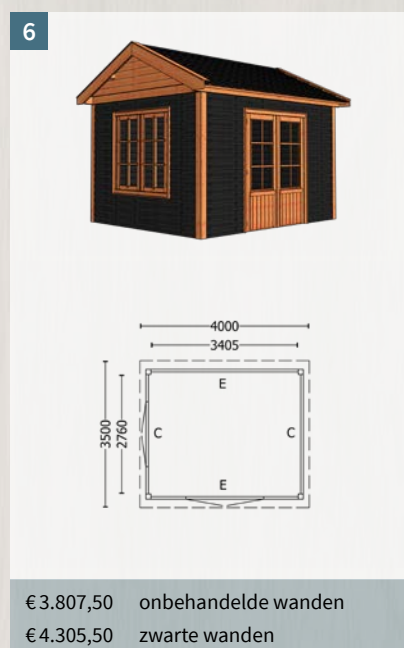
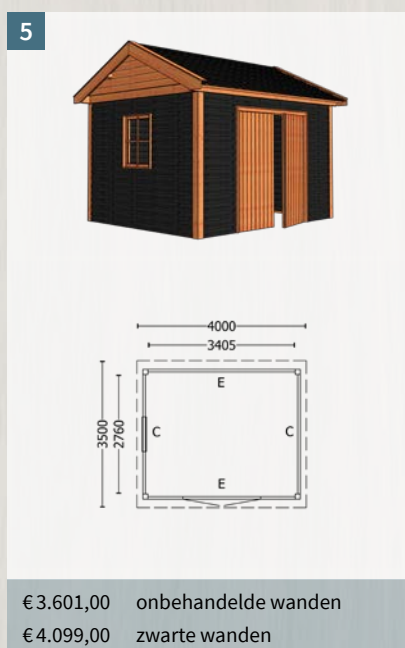
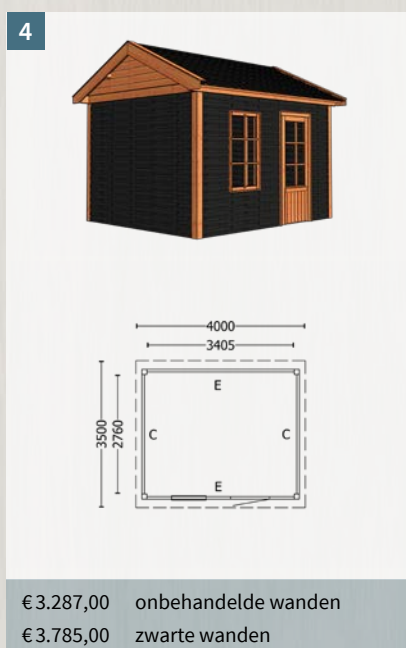
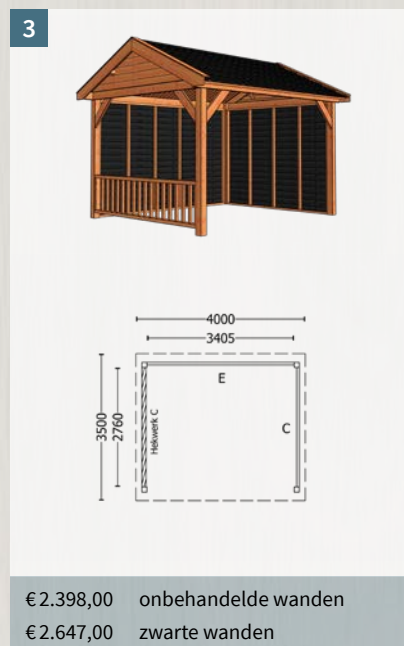
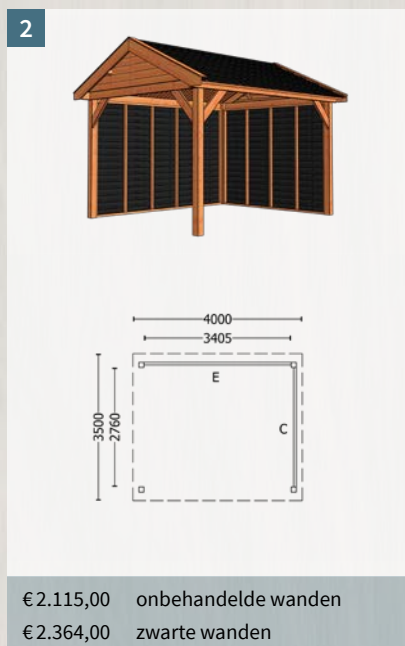
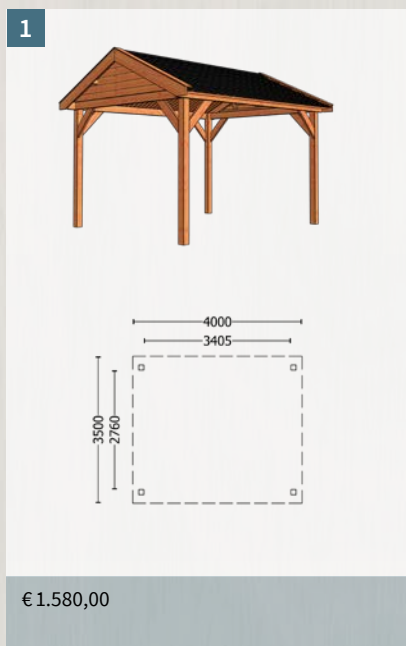

Alle getoonde combinaties zijn exclusief fundering en dakbedekking en berekend met onbehandelde ramen / deuren.

Zadeldak Betula L 6300mm



Dit buitenverblijf is als bouw pakket samengesteld en het laten opbouwen door Trendhout is een optie. De zijde 2230mm kan zowel links als rechts geplaatst worden. Rechts: zie combinaties pagina 107 nr. 1, 2 en 3. Links: zie combinaties pagina 107 nr. 4, 5 en 6.

52.0715 Zadeldak Betula L

6300x3500x3150mm (bxdxh)

€ 2.365,00

Dakoppervlak: 23m²

- Onbehandeld, kunstmatig gedroogd en geschaafd Douglas
- Staanders 120x120mm
- Rechte schoren en ringbalken 45x145mm
- Dakconstructie: spanten 45x145mm met gordingbalken 45x145mm
- Dakbeschot: vellingdelen 16x110mm
- Boeidelen 25x195mm en dekplanken 16x140mm
- Topgevel van potdekselplanken
- Bevestigingsmateriaal en een duidelijke opbouwhandleiding

Toebehoren:

■ Glazen schuifwanden	162	■ Verandahekken	178
■ Steel look	166	■ Ramen/deuren	180
■ Wandmodules	172	■ Fundering/dakbedekking	222

Dakbedekkingen Zadeldak Betula L 6300mm:

Dakpan profielplatenset

52.0353	Zwart	€ 956,00
52.0354	Antraciet	€ 956,00
52.0355	Terracotta	€ 956,00



Dakpannenset Betonpan

52.0368	Zwart	€ 1.238,00
52.0369	Antraciet	€ 1.238,00
52.0370	Hollands rood	€ 1.238,00



Dakpannenset Keramisch

52.0422	Mat zwart verglaasd	€ 1.970,00
52.0423	Blauw gesmoord	€ 1.766,00
52.0424	Natuurrood	€ 1.680,00



PVC dakgoot 6190 mm eenzijdig incl. toebehoren

52.0766	links	€ 166,00
52.0765	rechts	€ 166,00

Zinken dakgoot 6190mm eenzijdig incl. toebehoren

52.0797	links	€ 452,00
52.0796	rechts	€ 452,00

Combinaties Zadeldak Betula L 6300mm

1

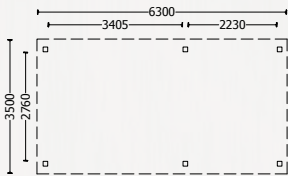

€ 2.365,00

2

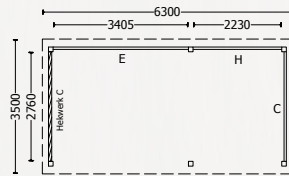

€ 3.394,00 onbehandelde wanden
€ 3.735,00 zwarte wanden

3

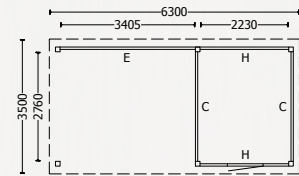

€ 4.034,00 onbehandelde wanden
€ 4.579,00 zwarte wanden

4

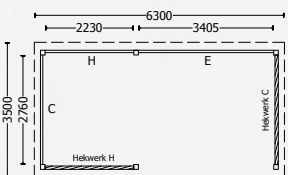
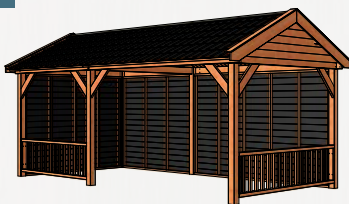

€ 3.659,00 onbehandelde wanden
€ 4.000,00 zwarte wanden

5

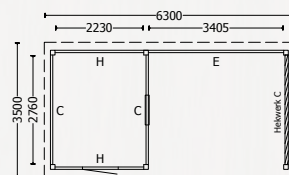
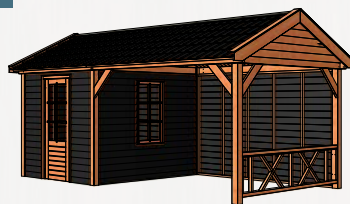

€ 4.557,00 onbehandelde wanden
€ 5.102,00 zwarte wanden

6

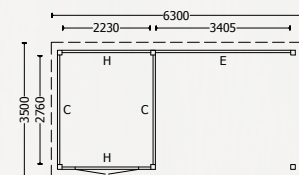

€ 4.189,00 onbehandelde wanden
€ 4.734,00 zwarte wanden

Alle getoonde combinaties zijn exclusief fundering en dakbedekking en berekend met onbehandelde ramen / deuren.



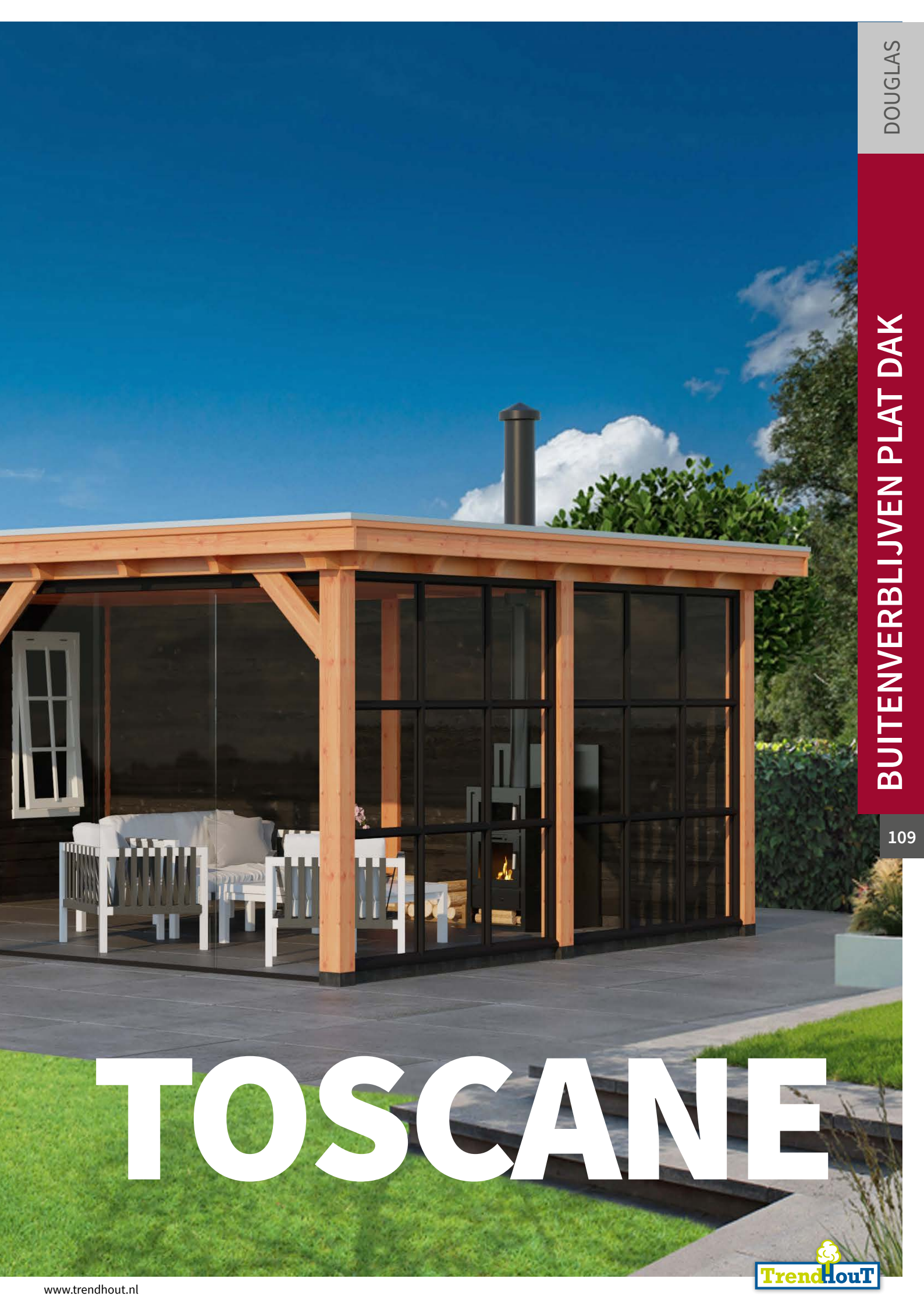

TOSCANE

Buitenverblijf Toscane 6500mm



Dit buitenverblijf is als bouw pakket samengesteld en het laten opbouwen door Trendhout is een optie.

52.0908 **Buitenverblijf Toscane**

6500x5450x2600mm (bx dxh)

€ 5.430,00

- Onbehandeld, kunstmatig gedroogd en geschaafd Douglas
- Robuuste staanders 145x145mm
- Ringbalk 145x190mm
- Rechte schoren 65x145mm
- Dakconstructie: gordingen 65x190mm met rondom overstek 65x190mm
- Dakbeschet: vellingdelen 18x145mm met als dakbedekking EPDM rubberfolie
- Boeidelen 25x195mm incl. aluminium daktrim recht
- Bevestigingsmateriaal en een duidelijke opbouwhandleiding

Toebehoren:

■ Glazen schuifwanden	162	■ Ramen/deuren	180
■ Steel look	166	■ Fundering	223
■ Wandmodules	172	■ Verlichting	224
■ Verandahekken	178		

Combinaties Buitenverblijf Toscane 6500mm

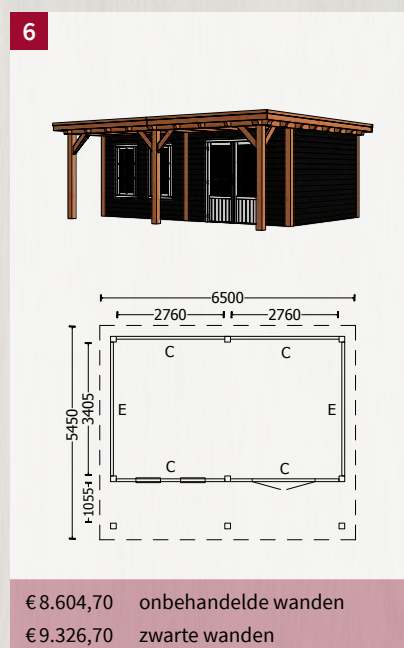
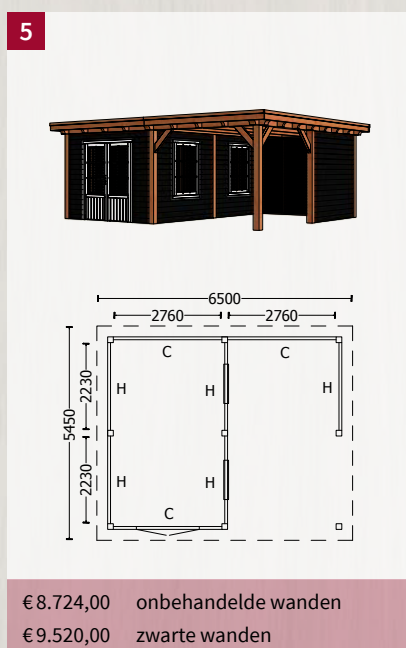
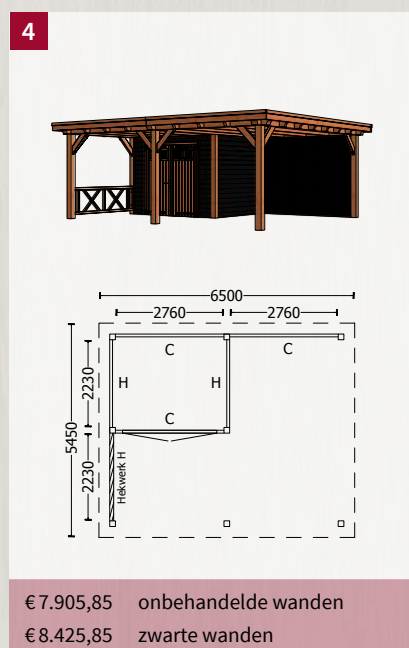
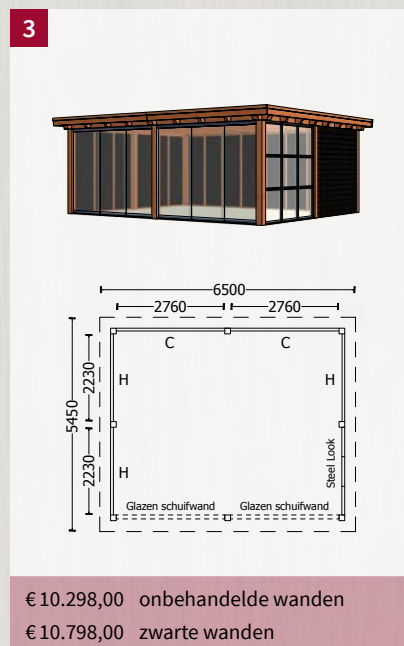
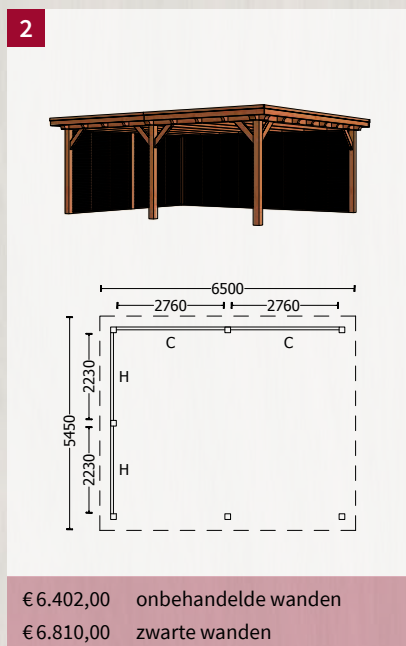
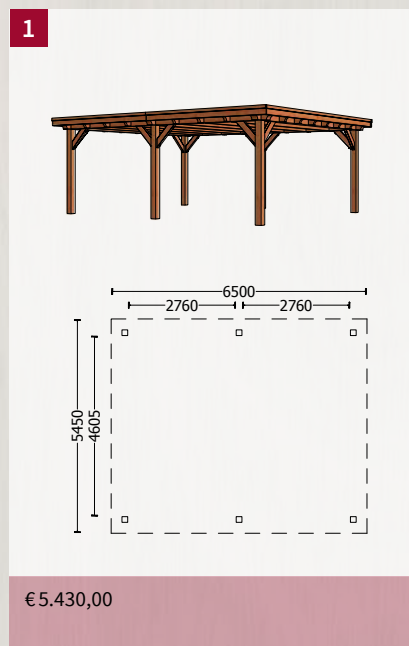

Alle getoonde combinaties zijn inclusief dakbedekking en exclusief fundering en berekend met onbehandelde ramen / deuren.

Buitenverblijf Toscane 9400mm



Dit buitenverblijf is als bouw pakket samengesteld en het laten opbouwen door Trendhout is een optie.

52.3908 **Buitenverblijf Toscane**

9400x5450x2600mm (bxdxh)

€ 7.970,00

- Onbehandeld, kunstmatig gedroogd en geschaafd Douglas
- Robuuste staanders 145x145mm
- Ringbalk 145x190mm
- Rechte schoren 65x145mm
- Dakconstructie: gordingen 65x190mm met rondom overstek 65x190mm
- Dakbeschoot: vellingdelen 18x145mm met als dakbedekking EPDM rubberfolie
- Boeidelen 25x195mm incl. aluminium daktrim recht
- Bevestigingsmateriaal en een duidelijke opbouwhandleiding

Toebehoren:

■ Glazen schuifwanden	162	■ Ramen/deuren	180
■ Steel look	166	■ Fundering	223
■ Wandmodules	172	■ Verlichting	224
■ Verandahekken	178		

Combinaties Buitenverblijf Toscane 9400mm

1

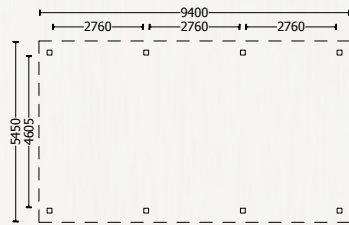
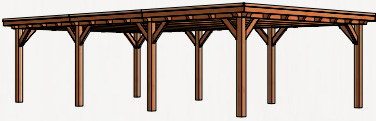

€ 7.970,00

2

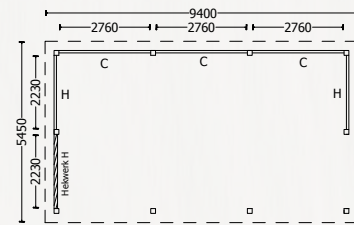
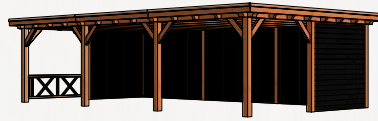

€ 9.510,00 onbehandelde wanden
€ 10.030,00 zwarte wanden

3

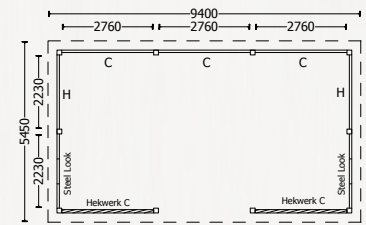

€ 12.593,00 onbehandelde wanden
€ 13.113,00 zwarte wanden

4

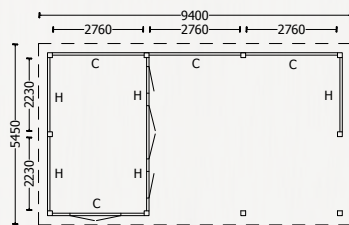

€ 12.077,50 onbehandelde wanden
€ 12.985,50 zwarte wanden

5

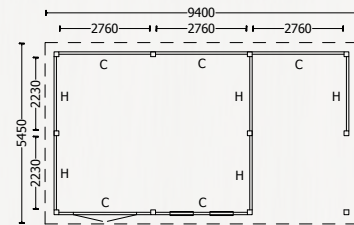

€ 11.597,50 onbehandelde wanden
€ 12.617,50 zwarte wanden

6

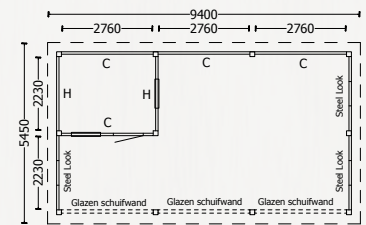

€ 18.173,35 onbehandelde wanden
€ 18.805,35 zwarte wanden

Alle getoonde combinaties zijn inclusief dakbedekking en exclusief fundering en berekend met onbehandelde ramen / deuren.

Buitenverblijf Toscane 12300mm



Dit buitenverblijf is als bouw pakket samengesteld en het laten opbouwen door Trendhout is een optie.

52.6908 **Buitenverblijf Toscane**

12300x5450x2600mm (bx dxh)

€ 10.510,00

- Onbehandeld, kunstmatig gedroogd en geschaafd Douglas
- Robuuste staanders 145x145mm
- Ringbalk 145x190mm
- Rechte schoren 65x145mm
- Dakconstructie: gordingen 65x190mm met rondom overstek 65x190mm
- Dakbeschot: vellingdelen 18x145mm met als dakbedekking EPDM rubberfolie
- Boeidelen 25x195mm incl. aluminium daktrim recht
- Bevestigingsmateriaal en een duidelijke opbouwhandleiding

Toebehoren:

■ Glazen schuifwanden	162	■ Ramen/deuren	180
■ Steel look	166	■ Fundering	223
■ Wandmodules	172	■ Verlichting	224
■ Verandahekken	178		

Combinaties Buitenverblijf Toscane 12300mm

1

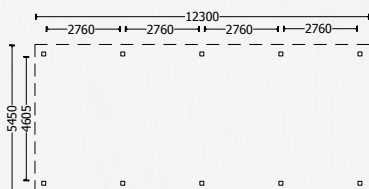

€ 10.510,00

2

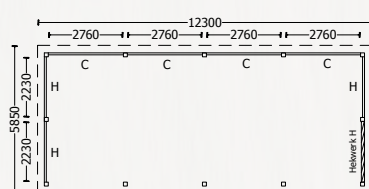

€ 12.508,00 onbehandelde wanden
€ 13.232,00 zwarte wanden

3

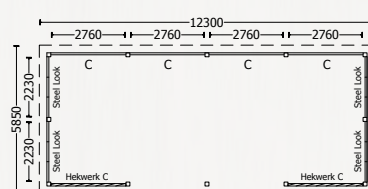

€ 17.740,00 onbehandelde wanden
€ 18.188,00 zwarte wanden

4

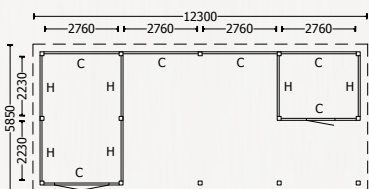

€ 14.839,85 onbehandelde wanden
€ 16.063,85 zwarte wanden

5

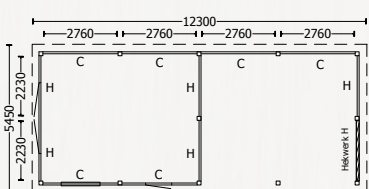

€ 15.099,00 onbehandelde wanden
€ 16.231,00 zwarte wanden

6

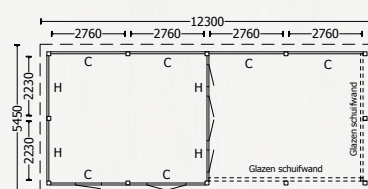

€ 19.786,70 onbehandelde wanden
€ 20.826,70 zwarte wanden

Alle getoonde combinaties zijn inclusief dakbedekking en exclusief fundering en berekend met onbehandelde ramen / deuren.



116

SIENA

Buitenverblijf Siena 6400mm



Dit buitenverblijf is als bouw pakket samengesteld en het laten opbouwen door Trendhout is een optie.

52.0904 **Buitenverblijf Siena**

6400x4150x2500mm (bxdxh)

€ 3.950,00

- Onbehandeld, kunstmatig gedroogd en geschaafd Douglas
- Robuuste staanders 145x145mm
- Ringbalk 145x145mm
- Rechte schoren 65x145mm
- Dakconstructie: gordingen 65x145mm met rondom overstek 65x145mm
- Dakbeschet: vellingdelen 18x145mm met als dakbedekking EPDM rubberfolie
- Boeidelen 25x195mm incl. aluminium daktrim recht
- Bevestigingsmateriaal en een duidelijke opbouwhandleiding

Toebehoren:

■ Glazen schuifwanden	162	■ Ramen/deuren	180
■ Steel look	166	■ Fundering	223
■ Wandmodules	172	■ Verlichting	224
■ Verandahekken	178		

Combinaties Buitenverblijf Siena 6400mm

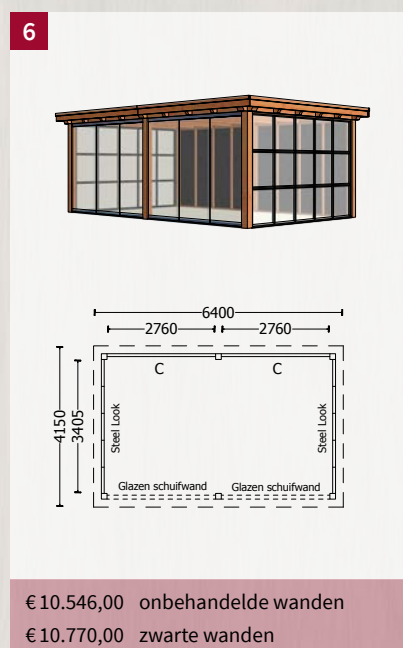
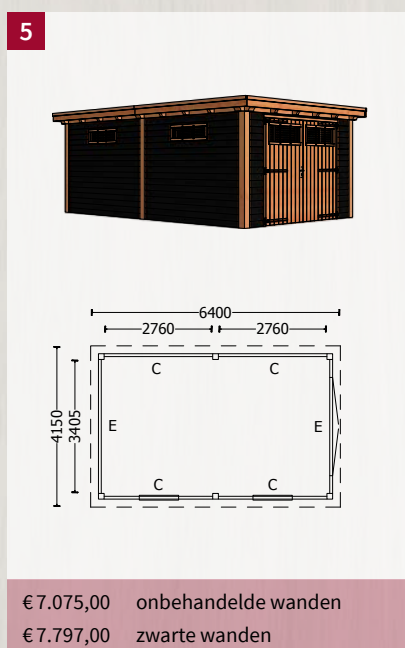
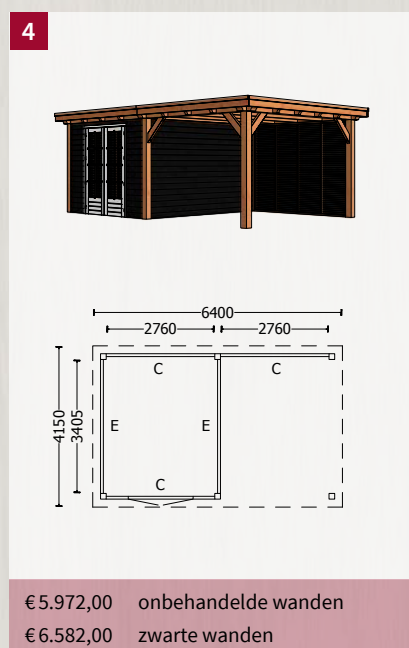
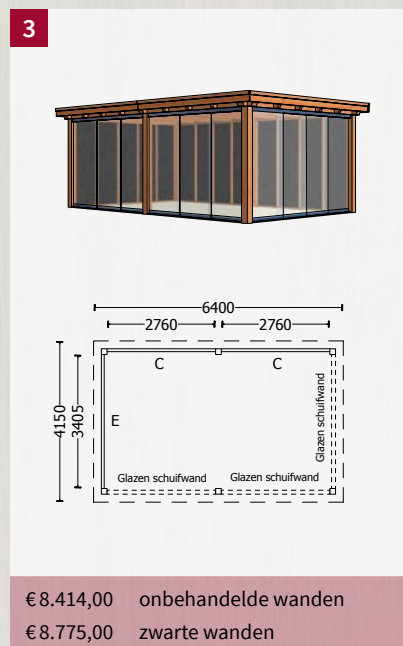
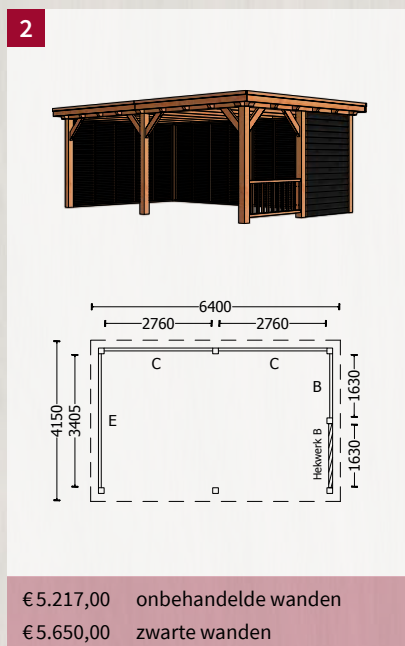
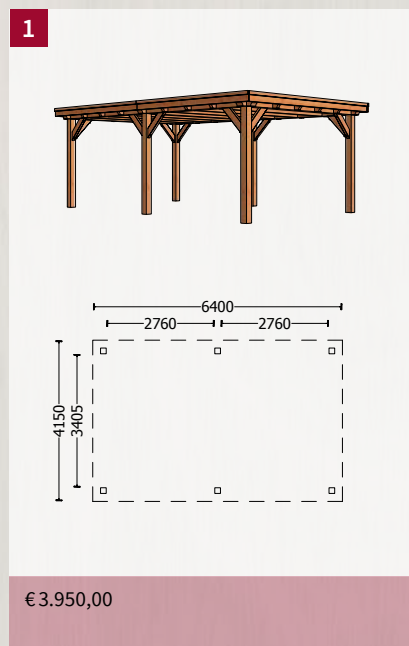

Alle getoonde combinaties zijn inclusief dakbedekking en exclusief fundering en berekend met onbehandelde ramen / deuren.

Buitenverblijf Siena 7700mm



Dit buitenverblijf is als bouw pakket samengesteld en het laten opbouwen door Trendhout is een optie.

52.0906 **Buitenverblijf Siena**

7700x4150x2500mm (bxdxh)

€ 4.385,00

- Onbehandeld, kunstmatig gedroogd en geschaafd Douglas
- Robuuste staanders 145x145mm
- Ringbalk 145x145mm
- Rechte schoren 65x145mm
- Dakconstructie: gordingen 65x145mm met rondom overstek 65x145mm
- Dakbeschet: vellingdelen 18x145mm met als dakbedekking EPDM rubberfolie
- Boeidelen 25x195mm incl. aluminium daktrim recht
- Bevestigingsmateriaal en een duidelijke opbouwhandleiding

Toebehoren:

■ Glazen schuifwanden	162	■ Ramen/deuren	180
■ Steel look	166	■ Fundering	223
■ Wandmodules	172	■ Verlichting	224
■ Verandahekken	178		

Combinaties Buitenverblijf Siena 7700mm

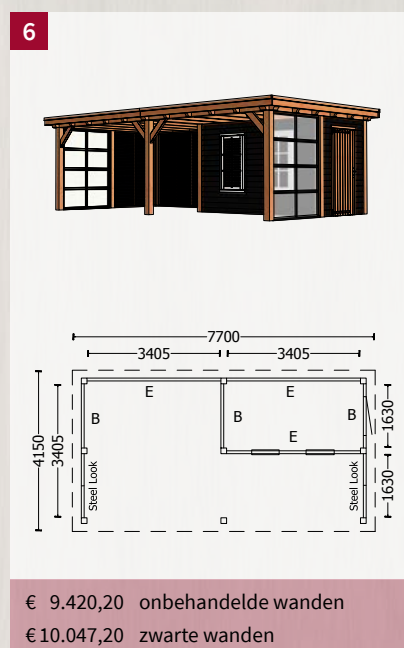
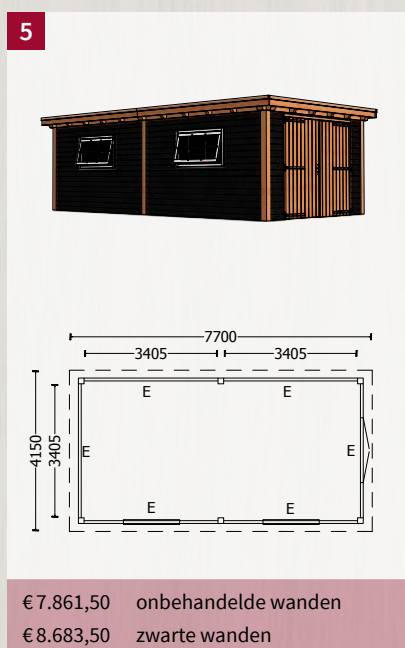
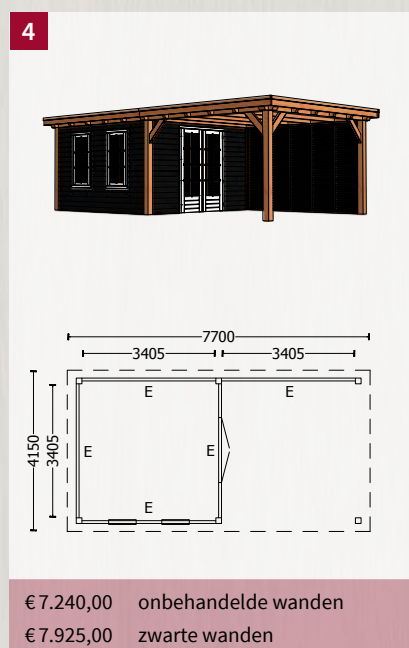
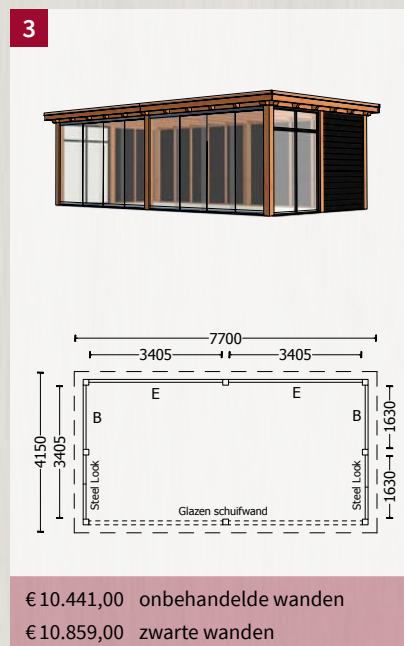
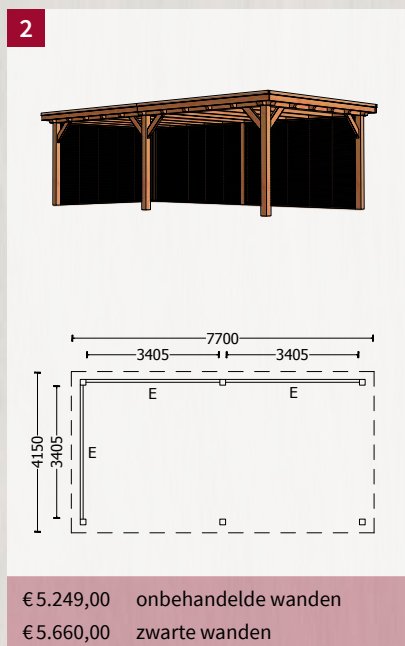
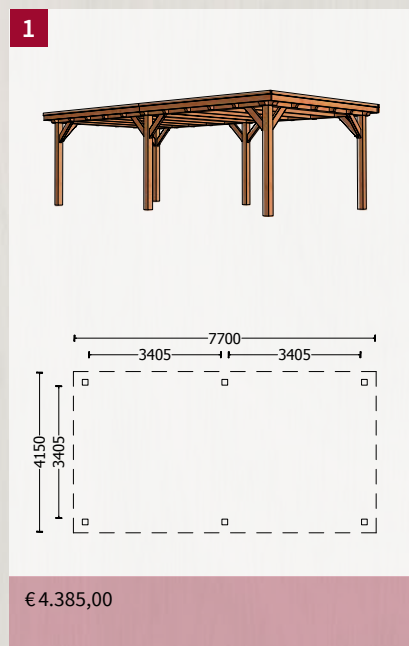

Alle getoonde combinaties zijn inclusief dakbedekking en exclusief fundering en berekend met onbehandelde ramen / deuren.

Buitenverblijf Siena 9300mm



Dit buitenverblijf is als bouw pakket samengesteld en het laten opbouwen door Trendhout is een optie.

52.3904 **Buitenverblijf Siena**

9300x4150x2500mm (bxdxh)

€ 5.795,00

- Onbehandeld, kunstmatig gedroogd en geschaafd Douglas
- Robuuste staanders 145x145mm
- Ringbalk 145x145mm
- Rechte schoren 65x145mm
- Dakconstructie: gordingen 65x145mm met rondom overstek 65x145mm
- Dakbeschoot: vellingdelen 18x145mm met als dakbedekking EPDM rubberfolie
- Boeidelen 25x195mm incl. aluminium daktrim recht
- Bevestigingsmateriaal en een duidelijke opbouwhandleiding

Toebehoren:

■ Glazen schuifwanden	162	■ Ramen/deuren	180
■ Steel look	166	■ Fundering	223
■ Wandmodules	172	■ Verlichting	224
■ Verandahekken	178		

Combinaties Buitenverblijf Siena 9300mm

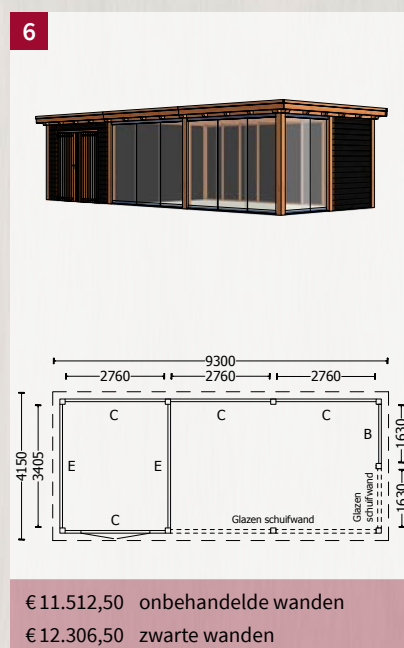
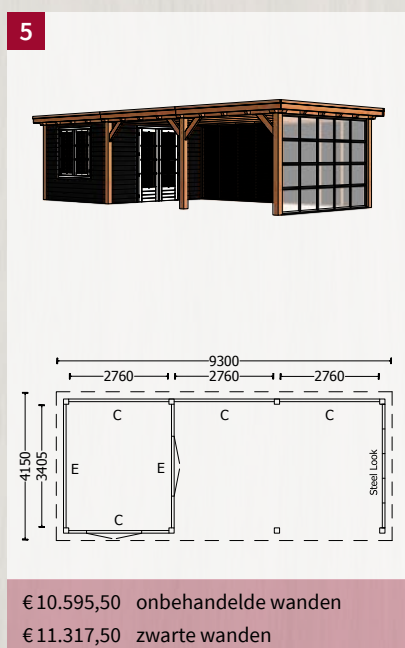
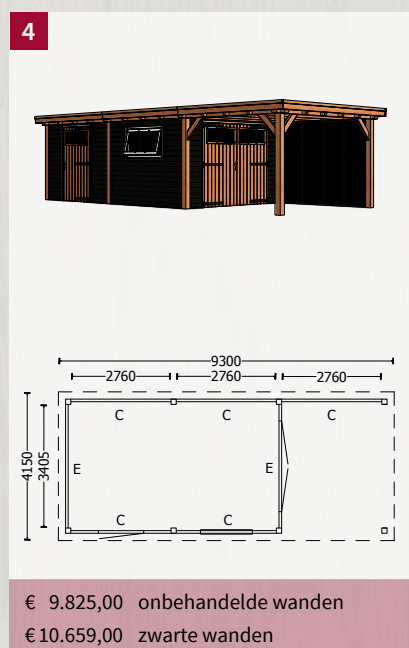
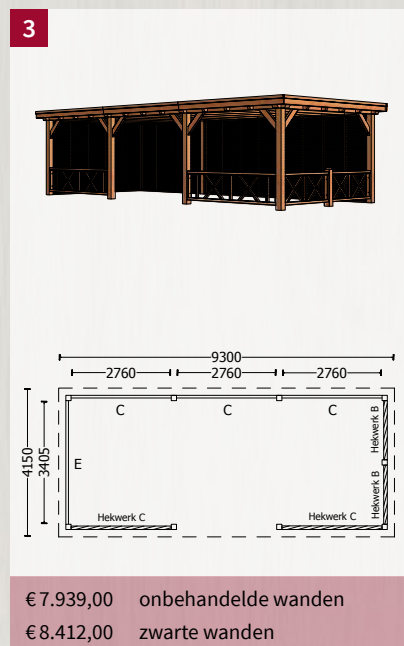
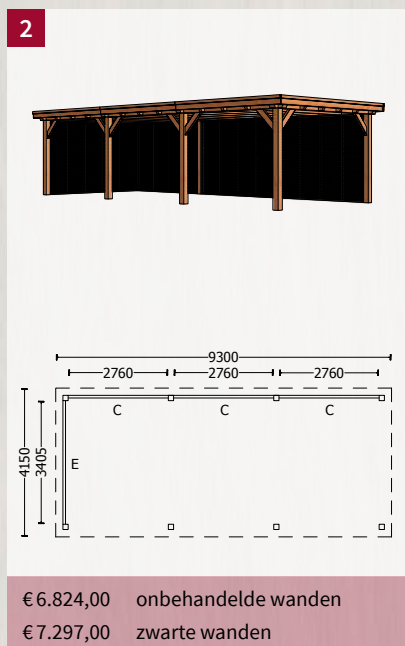
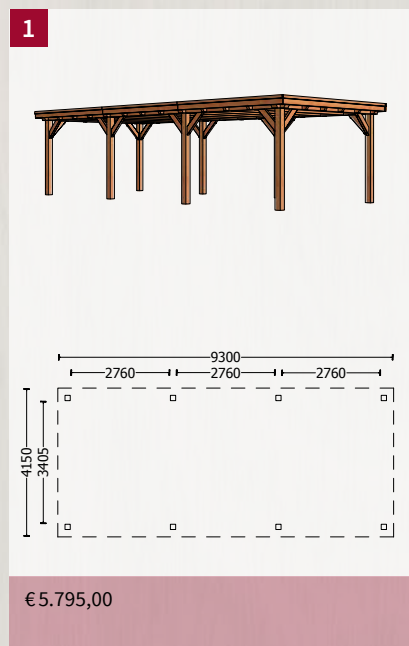

Alle getoonde combinaties zijn inclusief dakbedekking en exclusief fundering en berekend met onbehandelde ramen / deuren.

Buitenverblijf Siena 11150mm



Dit buitenverblijf is als bouw pakket samengesteld en het laten opbouwen door Trendhout is een optie.

52.3906 **Buitenverblijf Siena**

11150x4150x2500mm (bx dxh)

€ 6.450,00

- Onbehandeld, kunstmatig gedroogd en geschaafd Douglas
- Robuuste staanders 145x145mm
- Ringbalk 145x145mm
- Rechte schoren 65x145mm
- Dakconstructie: gordingen 65x145mm met rondom overstek 65x145mm
- Dakbeschoot: vellingdelen 18x145mm met als dakbedekking EPDM rubberfolie
- Boeidelen 25x195mm incl. aluminium daktrim recht
- Bevestigingsmateriaal en een duidelijke opbouwhandleiding

Toebehoren:

■ Glazen schuifwanden	162	■ Ramen/deuren	180
■ Steel look	166	■ Fundering	223
■ Wandmodules	172	■ Verlichting	224
■ Verandahekken	178		

Combinaties Buitenverblijf Siena 11150mm

1

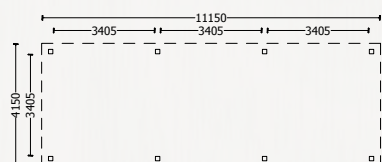
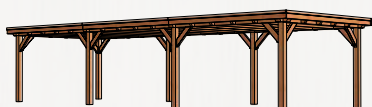

€ 6.450,00

2

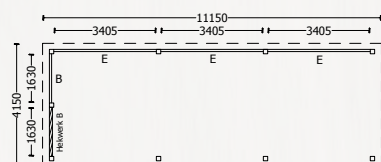
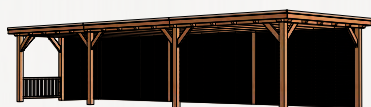

€ 7.799,00 onbehandelde wanden
 € 8.282,00 zwarte wanden

3

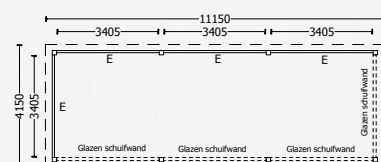
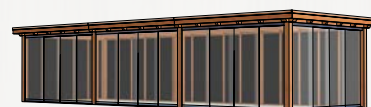

€ 13.378,00 onbehandelde wanden
 € 13.926,00 zwarte wanden

4

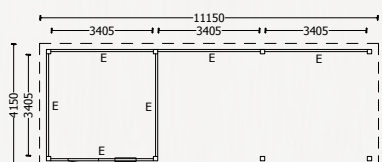

€ 8.998,00 onbehandelde wanden
 € 9.820,00 zwarte wanden

5

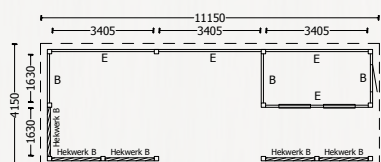

€ 11.050,20 onbehandelde wanden
 € 11.814,20 zwarte wanden

6

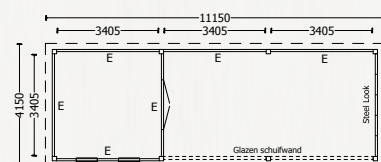
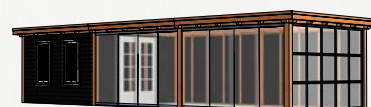

€ 14.413,00 onbehandelde wanden
 € 15.235,00 zwarte wanden

Alle getoonde combinaties zijn inclusief dakbedekking en exclusief fundering en berekend met onbehandelde ramen / deuren.

Buitenverblijf Siena 12200mm



Dit buitenverblijf is als bouw pakket samengesteld en het laten opbouwen door Trendhout is een optie.

52.6904 **Buitenverblijf Siena**

12200x4150x2500mm (bxdxh)

€ 7.645,00

- Onbehandeld, kunstmatig gedroogd en geschaafd Douglas
- Robuuste staanders 145x145mm
- Ringbalk 145x145mm
- Rechte schoren 65x145mm
- Dakconstructie: gordingen 65x145mm met rondom overstek 65x145mm
- Dakbeschet: vellingdelen 18x145mm met als dakbedekking EPDM rubberfolie
- Boeidelen 25x195mm incl. aluminium daktrim recht
- Bevestigingsmateriaal en een duidelijke opbouwhandleiding

Toebehoren:

■ Glazen schuifwanden	162	■ Ramen/deuren	180
■ Steel look	166	■ Fundering	223
■ Wandmodules	172	■ Verlichting	224
■ Verandahekken	178		

Combinaties Buitenverblijf Siena 12200mm

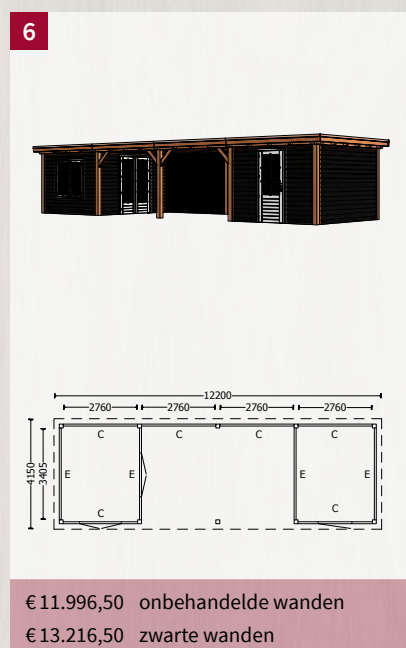
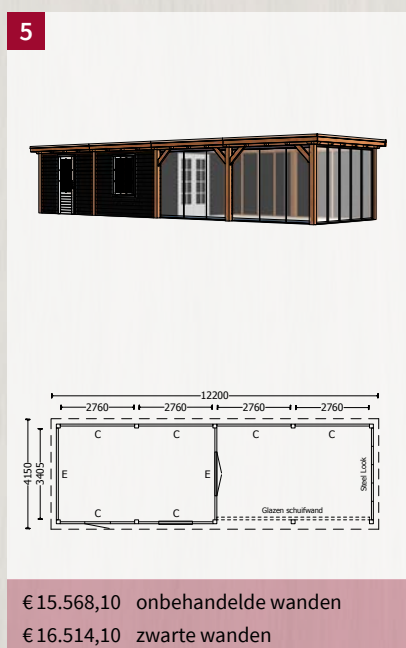
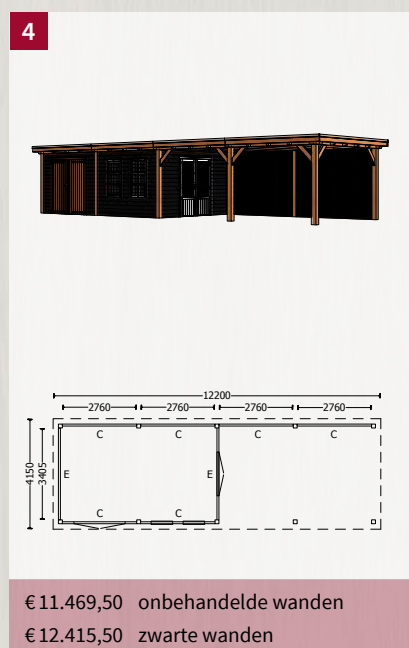
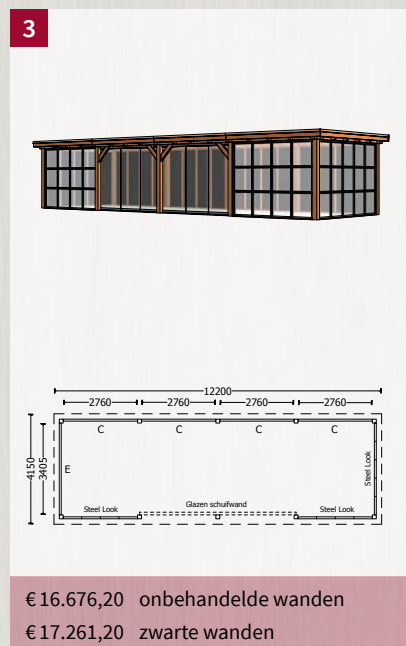
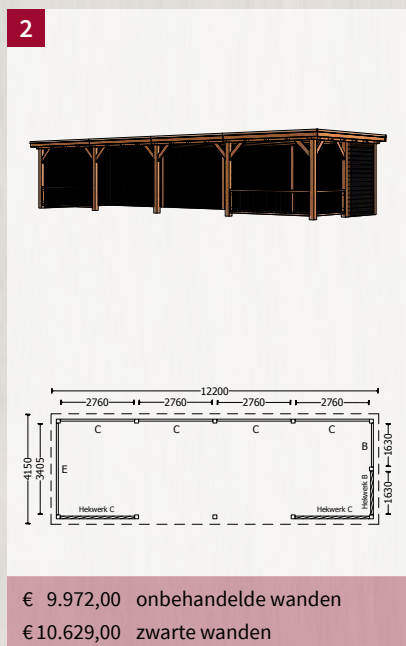
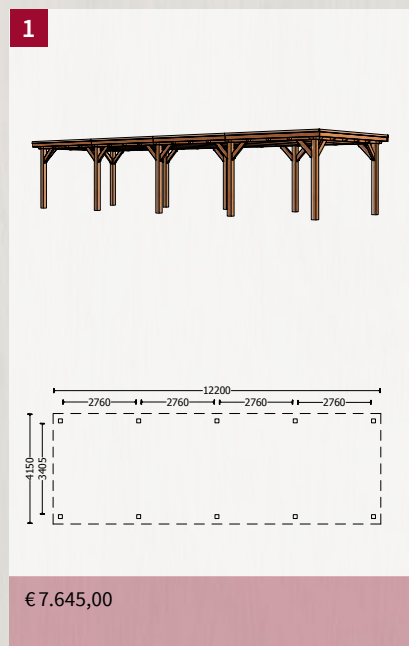

Alle getoonde combinaties zijn inclusief dakbedekking en exclusief fundering en berekend met onbehandelde ramen / deuren.

Buitenverblijf Siena 14700mm



Dit buitenverblijf is als bouw pakket samengesteld en het laten opbouwen door Trendhout is een optie.

52.6906 **Buitenverblijf Siena**

14700x4150x2500mm (bx dxh)

€ 8.510,00

- Onbehandeld, kunstmatig gedroogd en geschaafd Douglas
- Robuuste staanders 145x145mm
- Ringbalk 145x145mm
- Rechte schoren 65x145mm
- Dakconstructie: gordingen 65x145mm met rondom overstek 65x145mm
- Dakbeschoot: vellingdelen 18x145mm met als dakbedekking EPDM rubberfolie
- Boeidelen 25x195mm incl. aluminium daktrim recht
- Bevestigingsmateriaal en een duidelijke opbouwhandleiding

Toebehoren:

■ Glazen schuifwanden	162	■ Ramen/deuren	180
■ Steel look	166	■ Fundering	223
■ Wandmodules	172	■ Verlichting	224
■ Verandahekken	178		

Combinaties Buitenverblijf Siena 14700mm

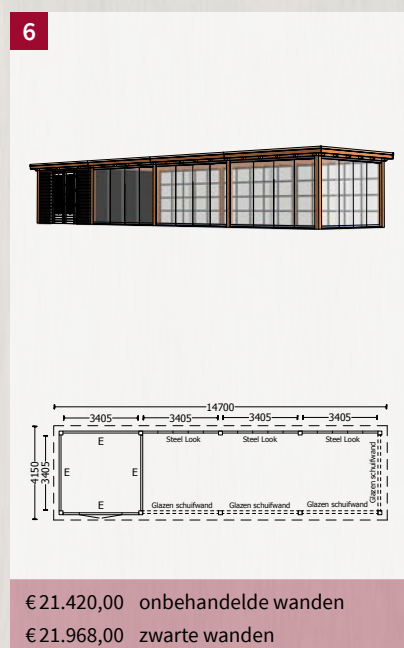
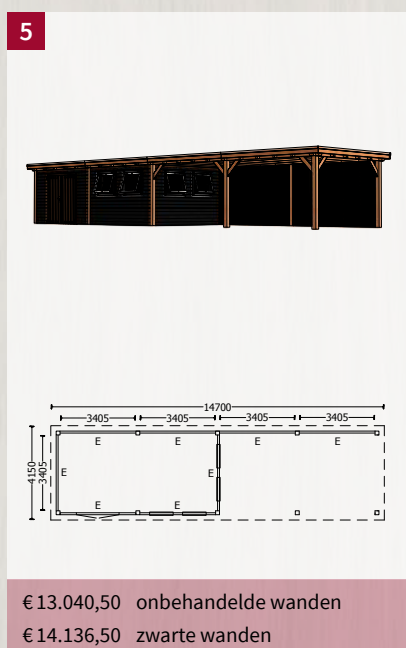
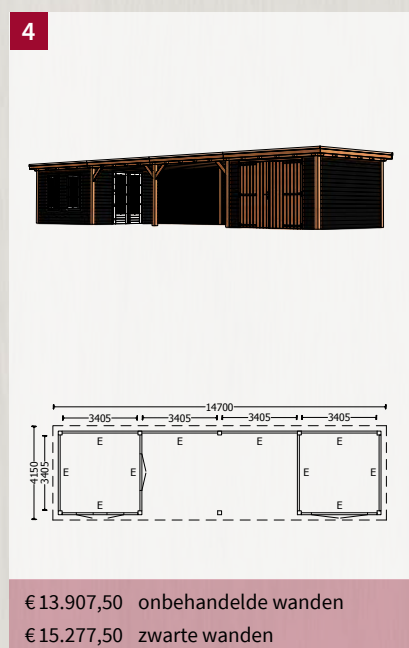
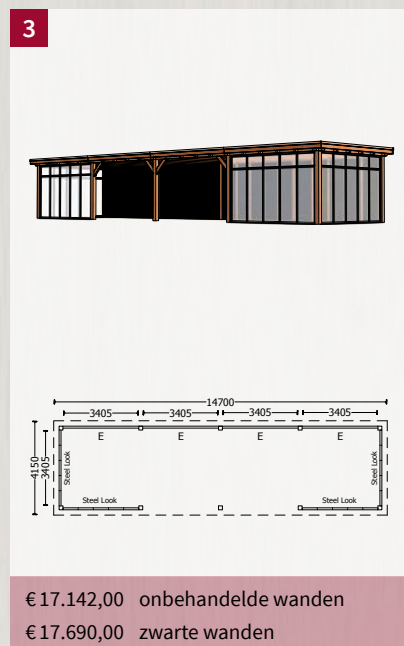
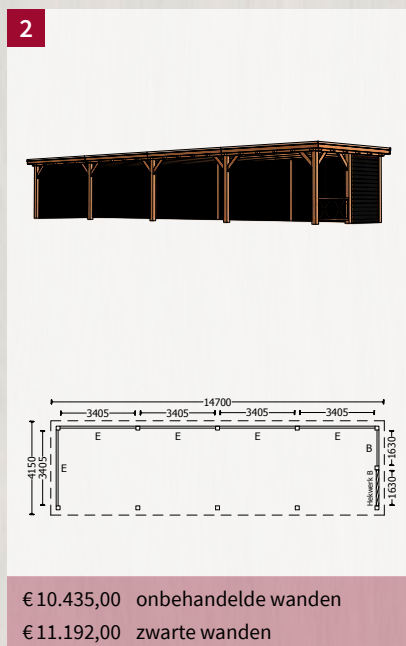
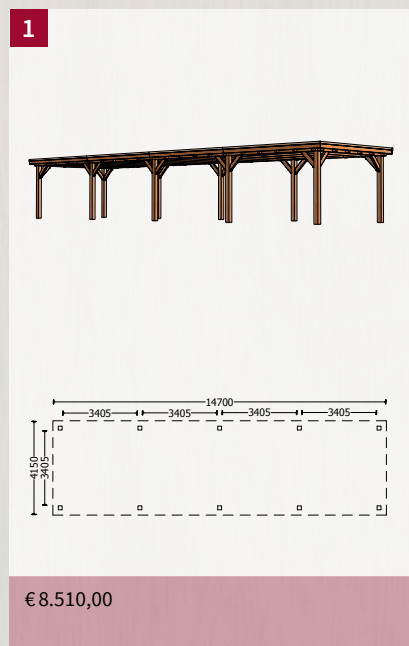

Alle getoonde combinaties zijn inclusief dakbedekking en exclusief fundering en berekend met onbehandelde ramen / deuren.



130



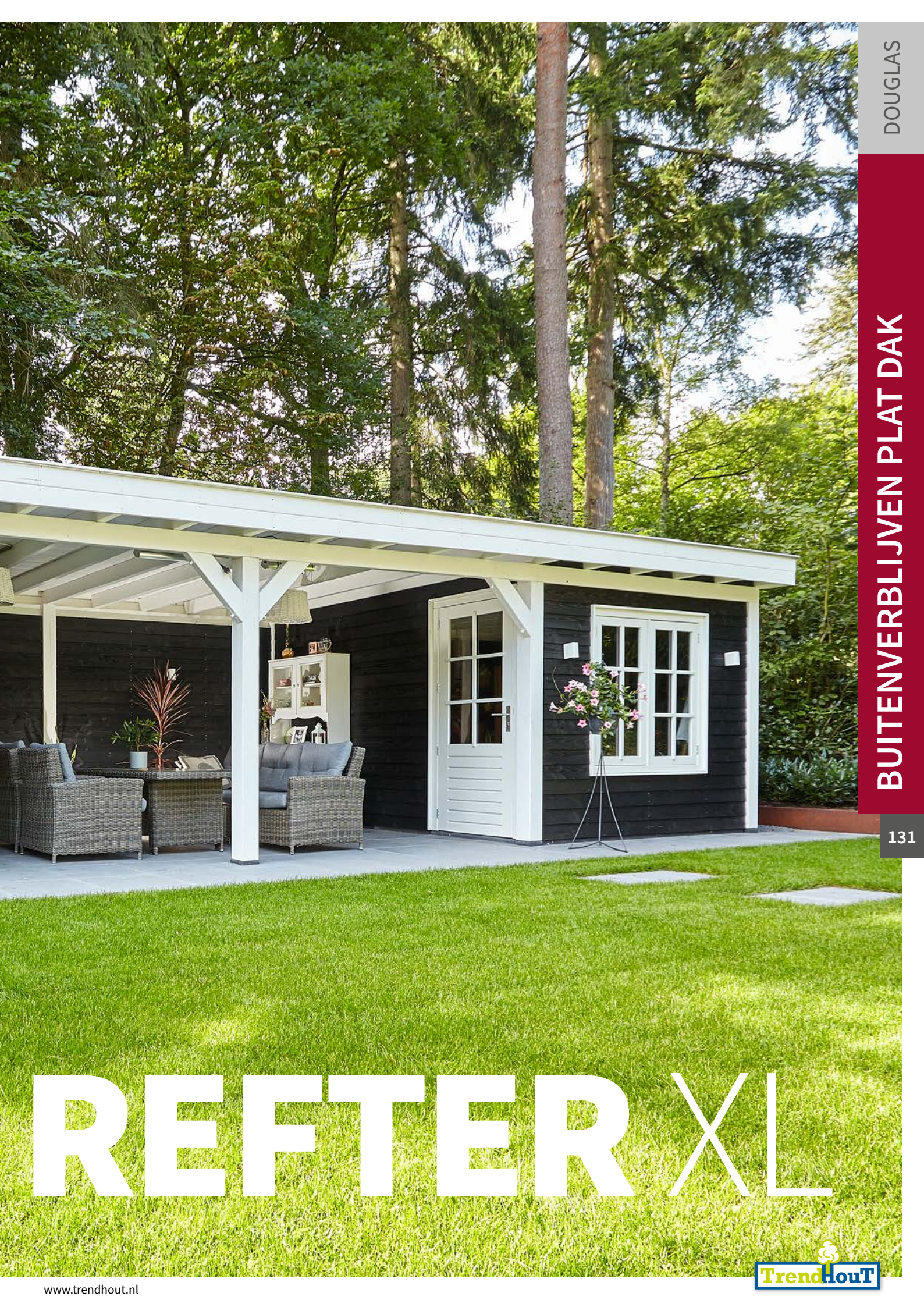

REFTER XL



Buitenverblijf Refter XL 6000mm



Dit buitenverblijf is als bouw pakket samengesteld en het laten opbouwen door Trendhout is een optie.

52.0009 Buitenverblijf Refter XL

6000x4000x2600mm (bxdxh)

€ 3.320,00

- Onbehandeld, kunstmatig gedroogd en geschaafd Douglas
- Staanders 145x145mm
- Rechte schoren 65x145mm
- Ringbalken 65x145mm
- Dakconstructie: gordingbalken 65x145mm
- Dakbescot: vellingdelen 18x145mm met als dakbedekking EPDM rubberfolie
- Boeidelen van 28mm
- Bevestigingsmateriaal en een duidelijke opbouwhandleiding

Toebehoren:

■ Glazen schuifwanden	162	■ Ramen/deuren	180
■ Steel look	166	■ Fundering	223
■ Wandmodules	172	■ Verlichting	224
■ Verandahekken	178		

Combinaties Buitenverblijf Refter XL 6000mm

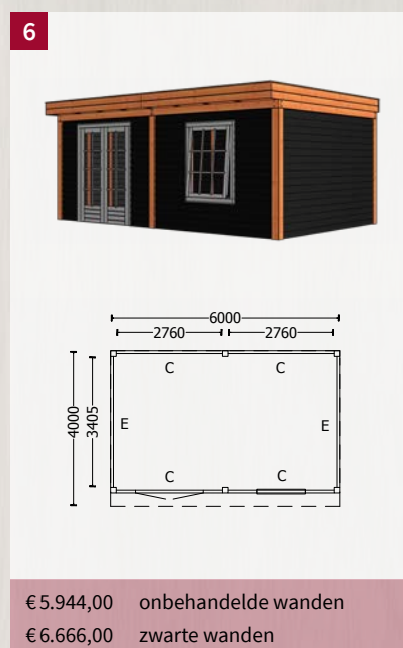
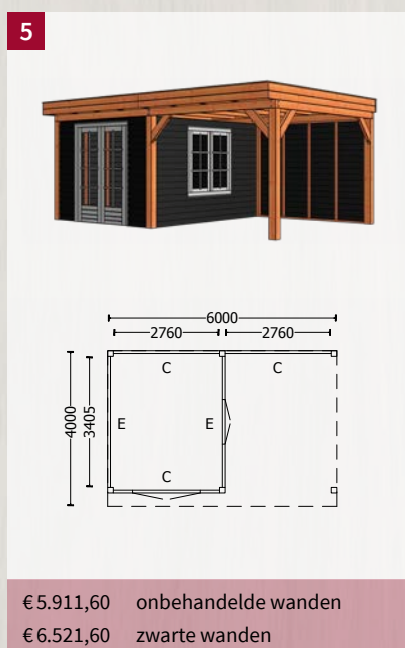
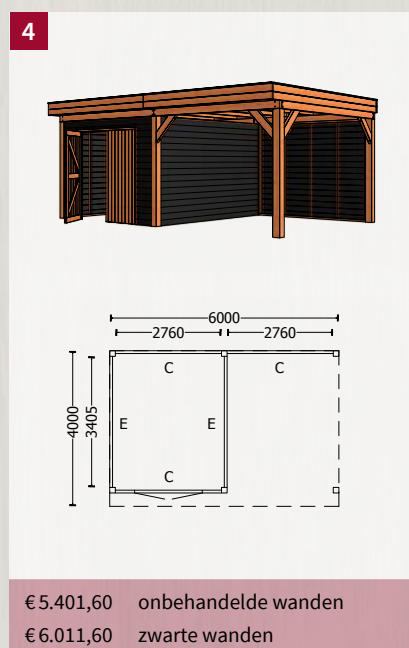
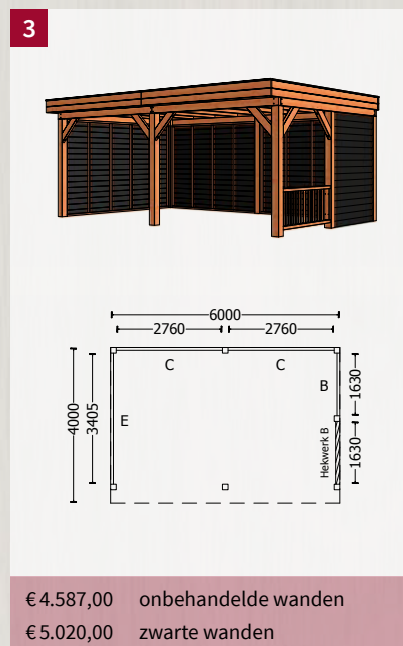
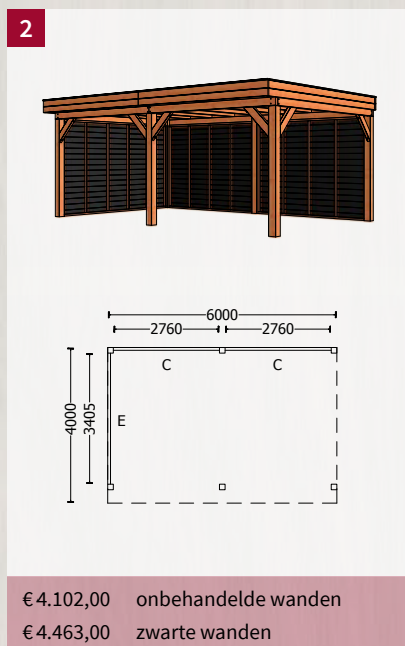
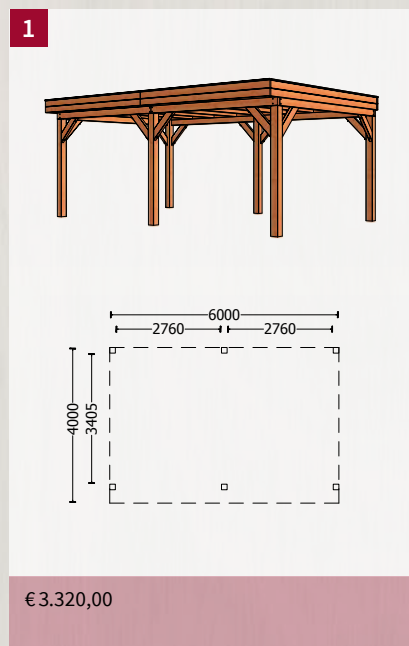

Alle getoonde combinaties zijn inclusief dakbedekking en exclusief fundering en berekend met onbehandelde ramen / deuren.

Buitenverblijf Refter XL 7300mm



Dit buitenverblijf is als bouw pakket samengesteld en het laten opbouwen door Trendhout is een optie.

52.0222 **Buitenverblijf Refter XL**

7300x4000x2600mm (bxdxh)

€ 3.670,00

- Onbehandeld, kunstmatig gedroogd en geschaafd Douglas
- Staanders 145x145mm
- Rechte schoren 65x145mm
- Ringbalken 65x145mm
- Dakconstructie: gordingbalken 65x145mm
- Dakbescot: vellingdelen 18x145mm met als dakbedekking EPDM rubberfolie
- Boeidelen van 28mm
- Bevestigingsmateriaal en een duidelijke opbouwhandleiding

Toebehoren:

■ Glazen schuifwanden	162	■ Ramen/deuren	180
■ Steel look	166	■ Fundering	223
■ Wandmodules	172	■ Verlichting	224
■ Verandahekken	178		

Combinaties Buitenverblijf Refter XL 7300mm

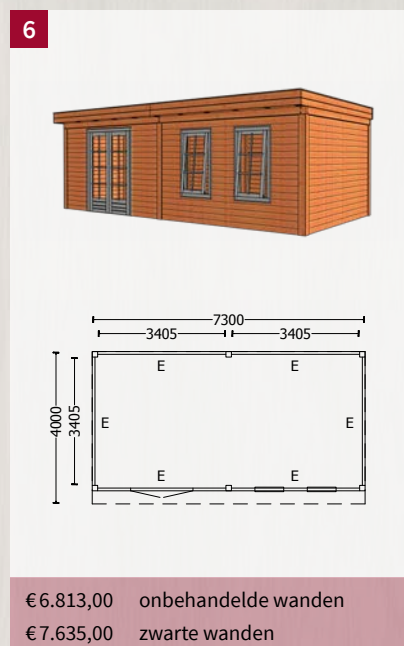
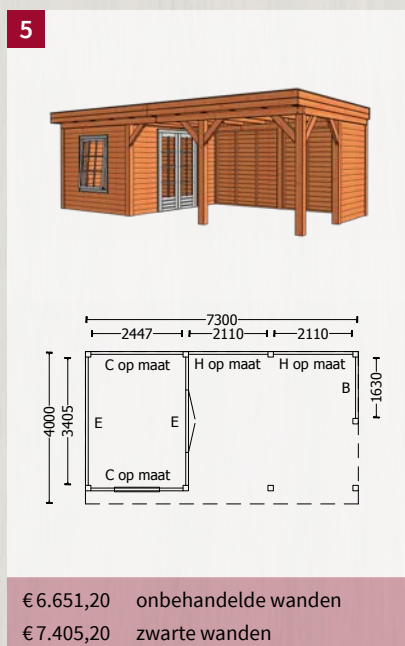
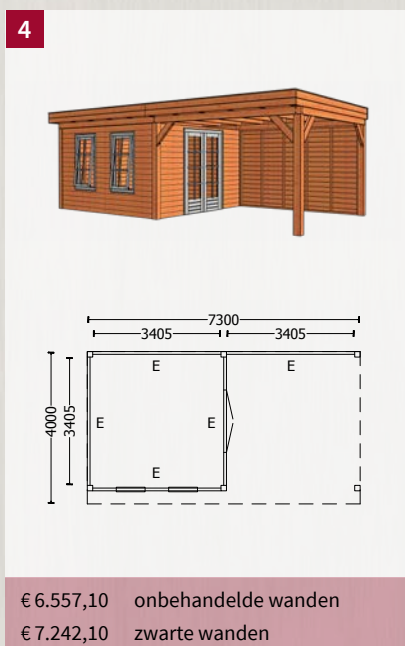
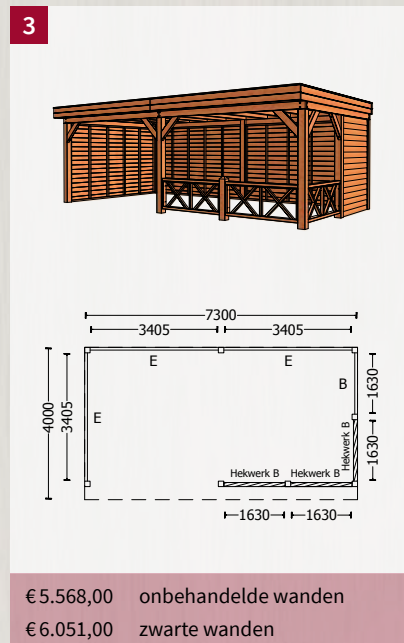
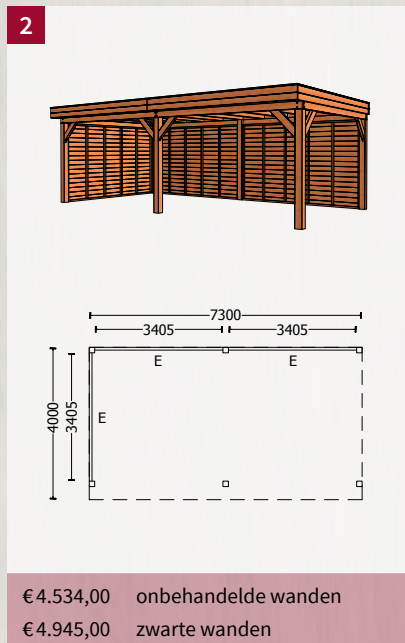
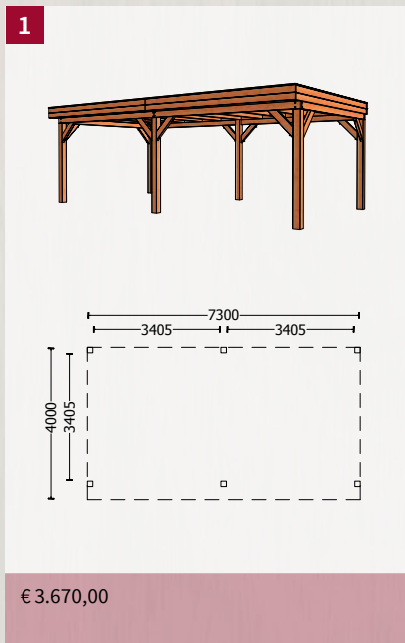

Alle getoonde combinaties zijn inclusief dakbedekking en exclusief fundering en berekend met onbehandelde ramen / deuren.

Buitenverblijf Refter XL 9000mm



Dit buitenverblijf is als bouw pakket samengesteld en het laten opbouwen door Trendhout is een optie.

52.3009 **Buitenverblijf Refter XL**

9000x4000x2600mm (bxdxh)

€ 4.980,00

- Onbehandeld, kunstmatig gedroogd en geschaafd Douglas
- Staanders 145x145mm
- Rechte schoren 65x145mm
- Ringbalken 65x145mm
- Dakconstructie: gordingbalken 65x145mm
- Dakbeschoot: vellingdelen 18x145mm met als dakbedekking EPDM rubberfolie
- Boeidelen van 28mm
- Bevestigingsmateriaal en een duidelijke opbouwhandleiding

Toebehoren:

■ Glazen schuifwanden	162	■ Ramen/deuren	180
■ Steel look	166	■ Fundering	223
■ Wandmodules	172	■ Verlichting	224
■ Verandahekken	178		

Combinaties Buitenverblijf Refter XL 9000mm

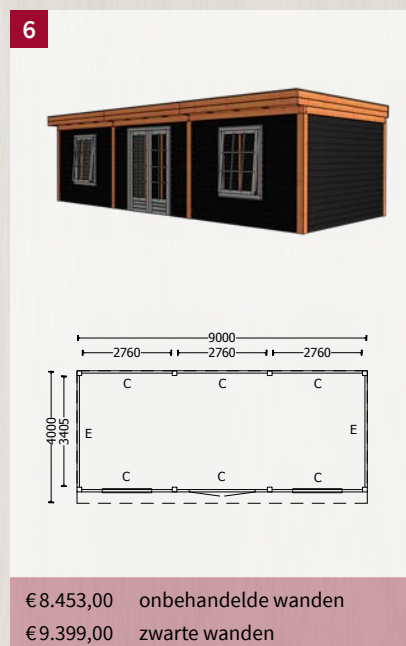
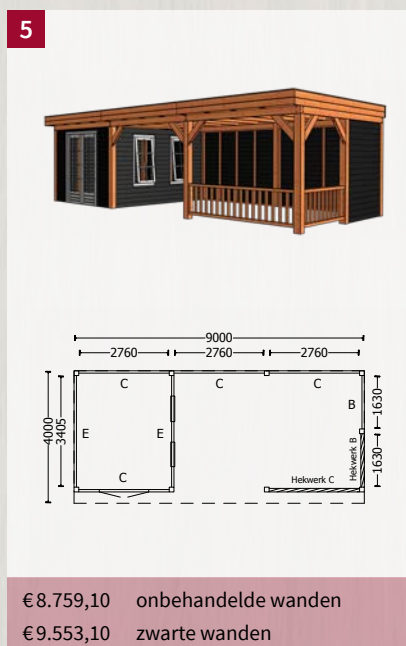
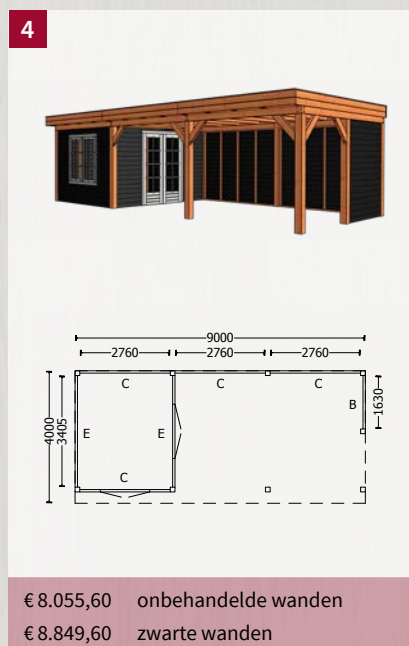
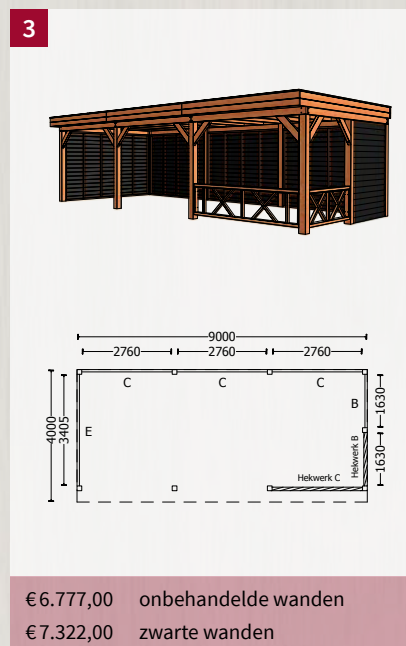
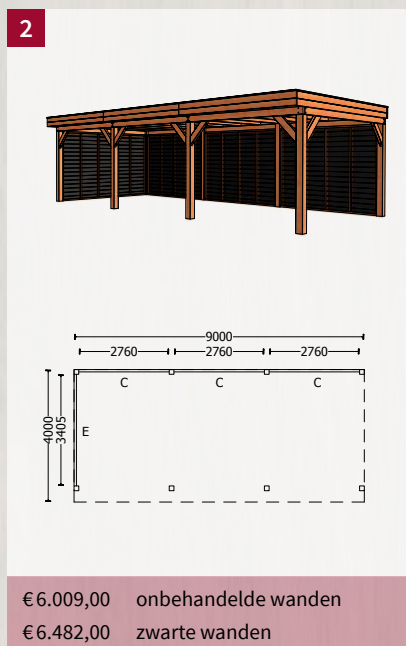
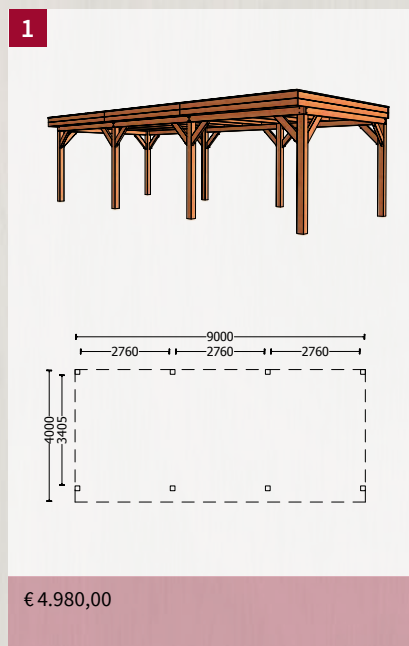

Alle getoonde combinaties zijn inclusief dakbedekking en exclusief fundering en berekend met onbehandelde ramen / deuren.

Buitenverblijf Refter XL 10800mm



Dit buitenverblijf is als bouw pakket samengesteld en het laten opbouwen door Trendhout is een optie.

52.3222 **Buitenverblijf Refter XL**

10800x4000x2600mm (bxdxh)

€ 5.495,00

- Onbehandeld, kunstmatig gedroogd en geschaafd Douglas
- Staanders 145x145mm
- Rechte schoren 65x145mm
- Ringbalken 65x145mm
- Dakconstructie: gordingbalken 65x145mm
- Dakbescot: vellingdelen 18x145mm met als dakbedekking EPDM rubberfolie
- Boeidelen van 28mm
- Bevestigingsmateriaal en een duidelijke opbouwhandleiding

Toebehoren:

■ Glazen schuifwanden	162	■ Ramen/deuren	180
■ Steel look	166	■ Fundering	223
■ Wandmodules	172	■ Verlichting	224
■ Verandahekken	178		

Combinaties Buitenverblijf Refter XL 10800mm

1

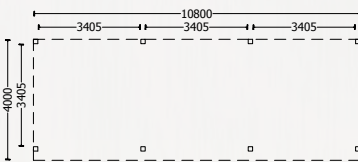
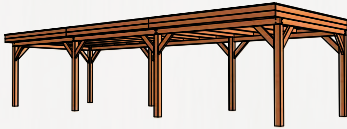

€ 5.495,00

2

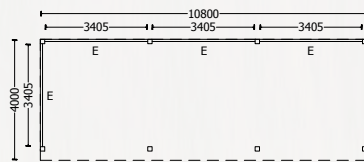
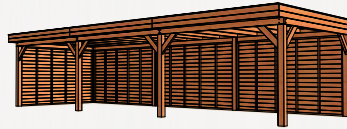

€ 6.647,00 onbehandelde wanden
€ 7.195,00 zwarte wanden

3

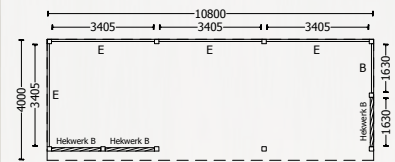
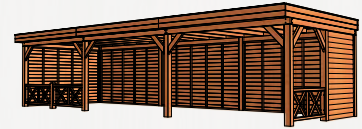

€ 7.681,00 onbehandelde wanden
€ 8.301,00 zwarte wanden

4

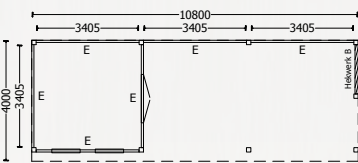
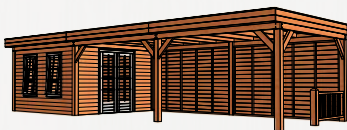

€ 8.971,10 onbehandelde wanden
€ 9.793,10 zwarte wanden

5

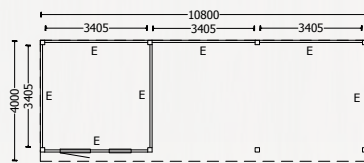

€ 8.238,10 onbehandelde wanden
€ 9.197,10 zwarte wanden

6

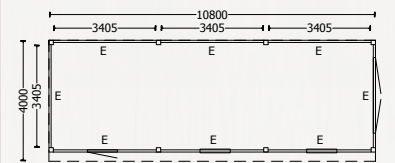
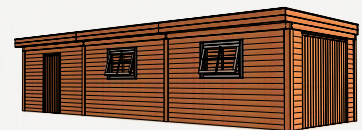

€ 10.012,50 onbehandelde wanden
€ 11.108,50 zwarte wanden

Alle getoonde combinaties zijn inclusief dakbedekking en exclusief fundering en berekend met onbehandelde ramen / deuren.

Buitenverblijf Refter XL 12000mm



Dit buitenverblijf is als bouw pakket samengesteld en het laten opbouwen door Trendhout is een optie.

52.6009 **Buitenverblijf Refter XL**

12000x4000x2600mm (bxdxh)

€ 6.640,00

- Onbehandeld, kunstmatig gedroogd en geschaafd Douglas
- Staanders 145x145mm
- Rechte schoren 65x145mm
- Ringbalken 65x145mm
- Dakconstructie: gordingbalken 65x145mm
- Dakbeschet: vellingdelen 18x145mm met als dakbedekking EPDM rubberfolie
- Boeidelen van 28mm
- Bevestigingsmateriaal en een duidelijke opbouwhandleiding

Toebehoren:

■ Glazen schuifwanden	162	■ Ramen/deuren	180
■ Steel look	166	■ Fundering	223
■ Wandmodules	172	■ Verlichting	224
■ Verandahekken	178		

Combinaties Buitenverblijf Refter XL 12000mm

1

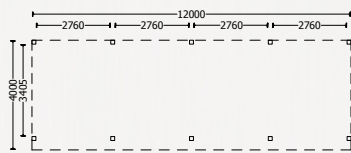
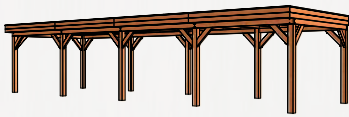

€ 6.640,00

2

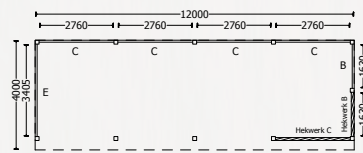
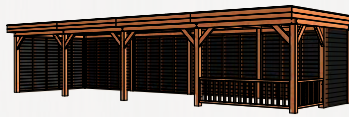

€ 8.684,00 onbehandelde wanden
€ 9.341,00 zwarte wanden

3

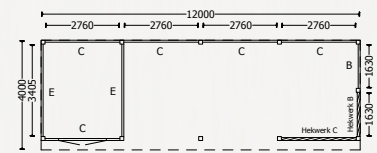
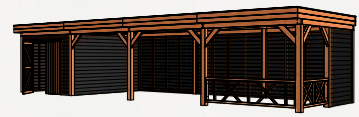

€ 9.983,60 onbehandelde wanden
€ 10.889,60 zwarte wanden

4

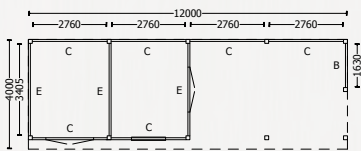

€ 11.079,70 onbehandelde wanden
€ 12.234,70 zwarte wanden

5

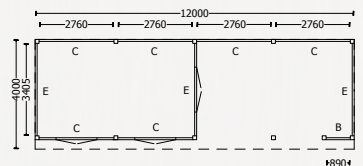

€ 11.035,10 onbehandelde wanden
€ 12.190,10 zwarte wanden

6

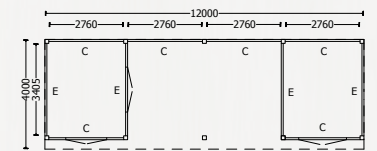

€ 11.313,20 onbehandelde wanden
€ 12.533,20 zwarte wanden

Alle getoonde combinaties zijn inclusief dakbedekking en exclusief fundering en berekend met onbehandelde ramen / deuren.

Buitenverblijf Refter XL 14400mm



Dit buitenverblijf is als bouw pakket samengesteld en het laten opbouwen door Trendhout is een optie.

52.6222 **Buitenverblijf Refter XL**

14400x4000x2600mm (bxdxh)

€ 7.315,00

- Onbehandeld, kunstmatig gedroogd en geschaafd Douglas
- Staanders 145x145mm
- Rechte schoren 65x145mm
- Ringbalken 65x145mm
- Dakconstructie: gordingbalken 65x145mm
- Dakbeschet: vellingdelen 18x145mm met als dakbedekking EPDM rubberfolie
- Boeidelen van 28mm
- Bevestigingsmateriaal en een duidelijke opbouwhandleiding

Toebehoren:

■ Glazen schuifwanden	162	■ Ramen/deuren	180
■ Steel look	166	■ Fundering	223
■ Wandmodules	172	■ Verlichting	224
■ Verandahekken	178		

Combinaties Buitenverblijf Refter XL 14400mm

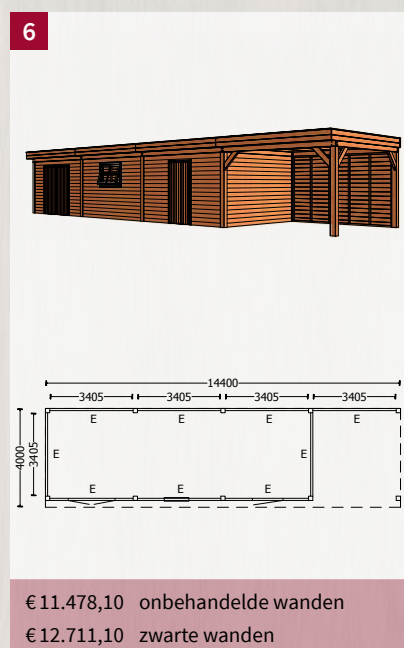
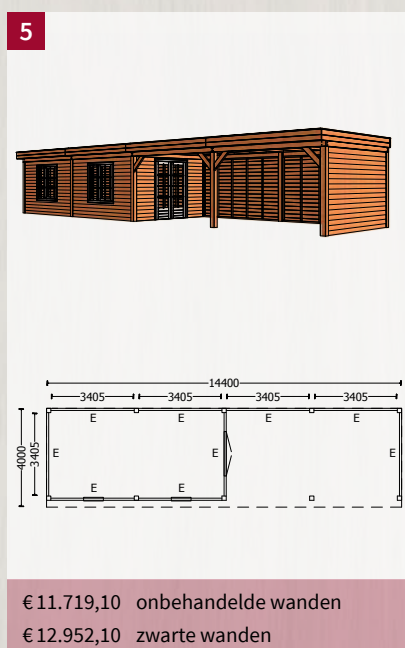
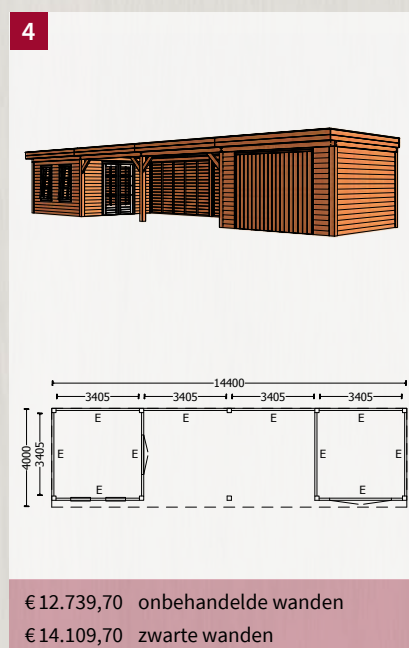
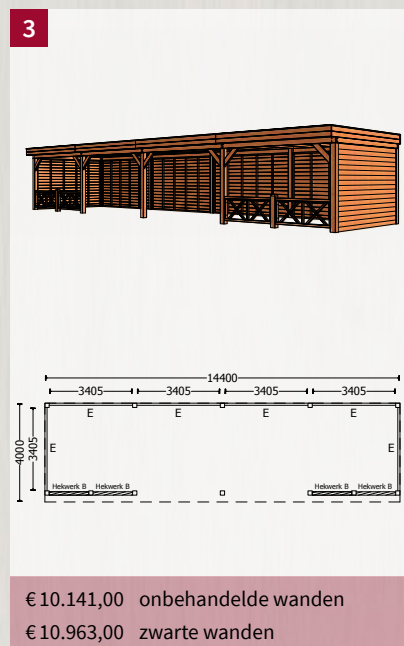
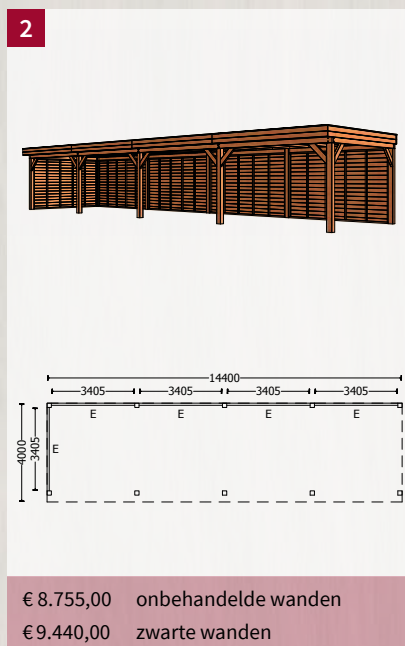
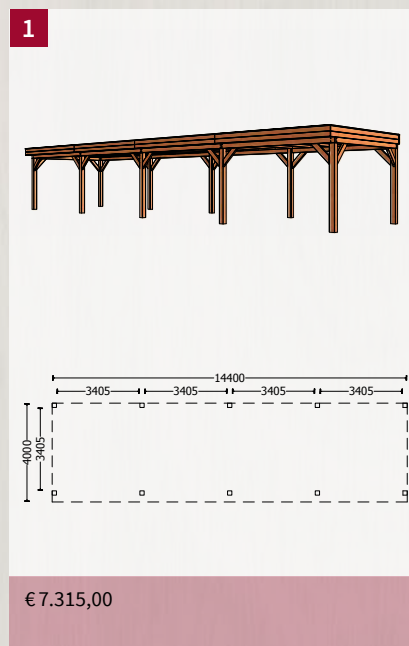

Alle getoonde combinaties zijn inclusief dakbedekking en exclusief fundering en berekend met onbehandelde ramen / deuren.



MENSA L

Buitenverblijf Mensa L 5000mm



Dit buitenverblijf is als bouw pakket samengesteld en het laten opbouwen door Trendhout is een optie.

52.0225 Buitenverblijf Mensa L

5000x4000x2600mm (bxdxh)

€ 2.660,00

- Onbehandeld, kunstmatig gedroogd en geschaafd Douglas
- Staanders 145x145mm
- Rechte schoren 45x145mm
- Ringbalken 45x145mm
- Dakconstructie: gordingbalken 45x160mm
- Dakbeschet: vellingdelen 16x110mm met als dakbedekking EPDM rubberfolie
- Boeidelen van 28mm
- Bevestigingsmateriaal en een duidelijke opbouwhandleiding

Toebehoren:

■ Glazen schuifwanden	162	■ Ramen/deuren	180
■ Steel look	166	■ Fundering	223
■ Wandmodules	172	■ Verlichting	224
■ Verandahekken	178		

Combinaties Buitenverblijf Mensa L 5000mm

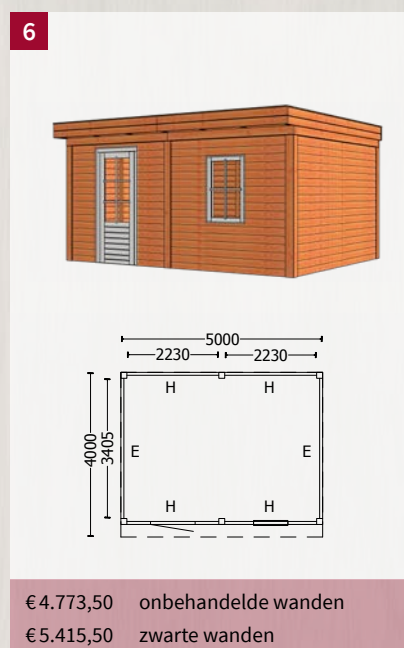
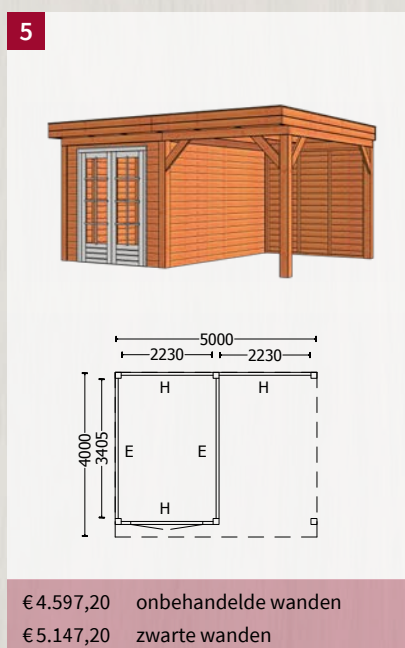
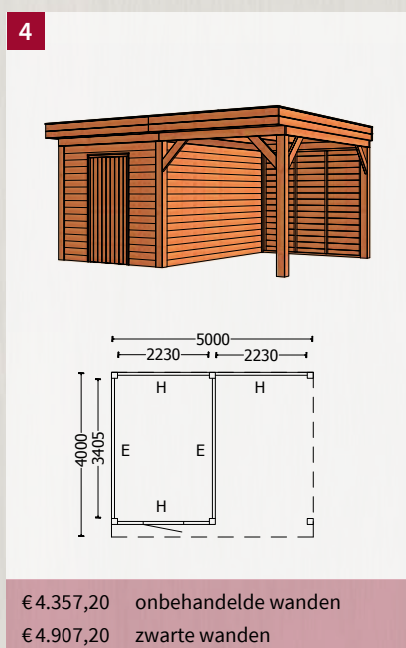
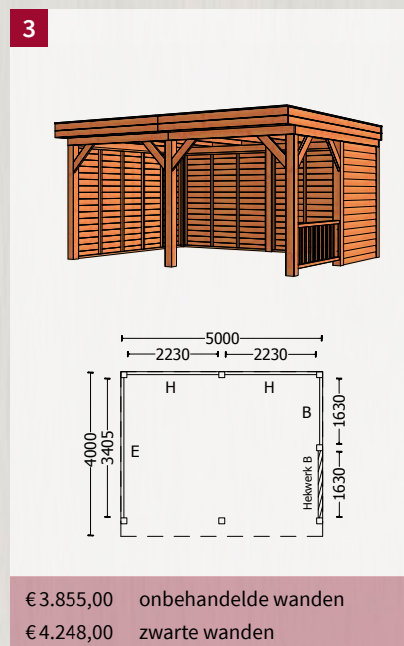
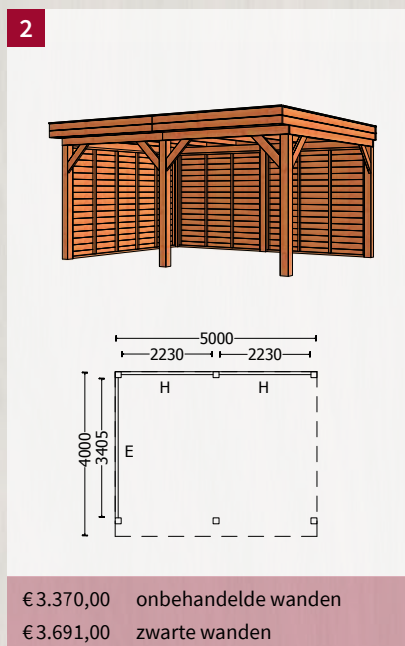
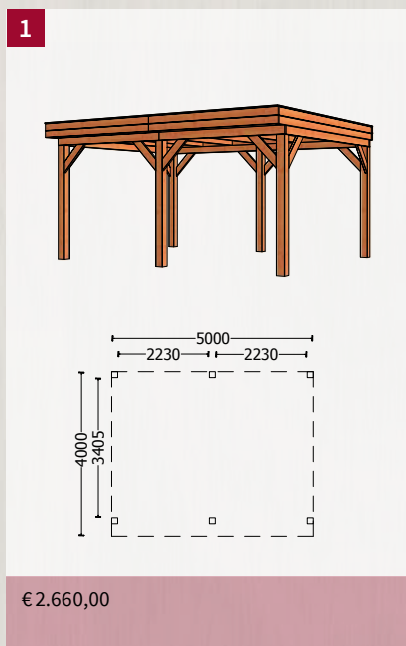

Alle getoonde combinaties zijn inclusief dakbedekking en exclusief fundering en berekend met onbehandelde ramen / deuren.

Buitenverblijf Mensa L 7400mm



Dit buitenverblijf is als bouw pakket samengesteld en het laten opbouwen door Trendhout is een optie.

52.3225 **Buitenverblijf Mensa L**

7400x4000x2600mm (bxdxh)

€ 4.050,00

- Onbehandeld, kunstmatig gedroogd en geschaafd Douglas
- Staanders 145x145mm
- Rechte schoren 45x145mm
- Ringbalken 45x145mm
- Dakconstructie: gordingbalken 45x160mm
- Dakbeschoot: vellingdelen 16x110mm met als dakbedekking EPDM rubberfolie
- Boeidelen van 28mm
- Bevestigingsmateriaal en een duidelijke opbouwhandleiding

Toebehoren:

■ Glazen schuifwanden	162	■ Ramen/deuren	180
■ Steel look	166	■ Fundering	223
■ Wandmodules	172	■ Verlichting	224
■ Verandahekken	178		

Combinaties Buitenverblijf Mensa L 7400mm

1

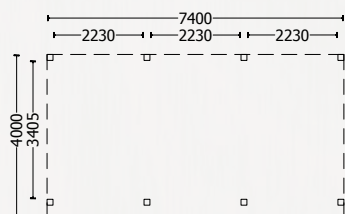
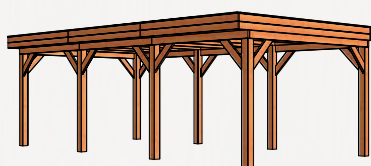

€ 4.050,00

2

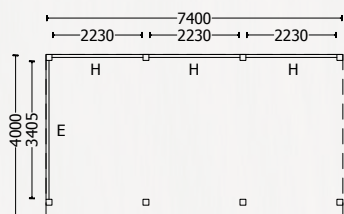
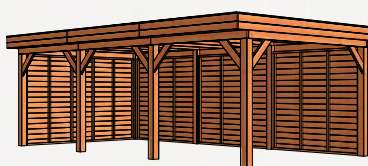

€ 4.971,00 onbehandelde wanden
€ 5.384,00 zwarte wanden

3

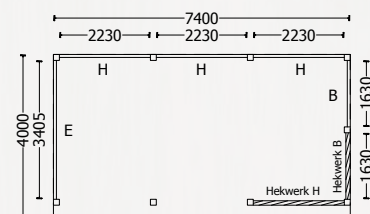
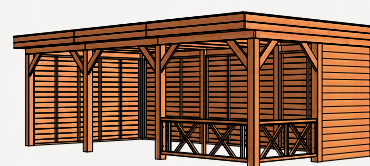

€ 5.721,00 onbehandelde wanden
€ 6.206,00 zwarte wanden

4

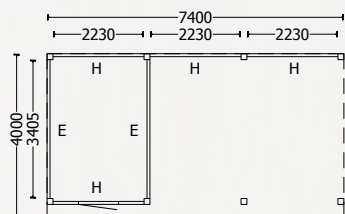

€ 5.958,20 onbehandelde wanden
€ 6.600,20 zwarte wanden

5

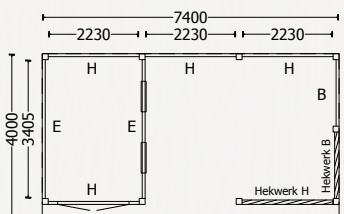

€ 7.658,20 onbehandelde wanden
€ 8.372,20 zwarte wanden

6

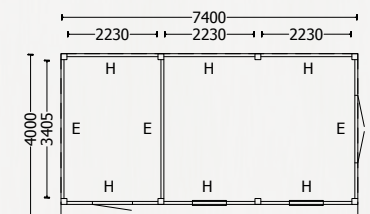

€ 7.837,70 onbehandelde wanden
€ 8.800,70 zwarte wanden

Alle getoonde combinaties zijn inclusief dakbedekking en exclusief fundering en berekend met onbehandelde ramen / deuren.

Buitenverblijf Mensa L 9800mm



Dit buitenverblijf is als bouw pakket samengesteld en het laten opbouwen door Trendhout is een optie.

52.6225 **Buitenverblijf Mensa L**

9800x4000x2600mm (bxdxh)

€ 5.440,00

- Onbehandeld, kunstmatig gedroogd en geschaafd Douglas
- Staanders 145x145mm
- Rechte schoren 45x145mm
- Ringbalken 45x145mm
- Dakconstructie: gordingbalken 45x160mm
- Dakbeschoot: vellingdelen 16x110mm met als dakbedekking EPDM rubberfolie
- Boeidelen van 28mm
- Bevestigingsmateriaal en een duidelijke opbouwhandleiding

Toebehoren:

■ Glazen schuifwanden	162	■ Ramen/deuren	180
■ Steel look	166	■ Fundering	223
■ Wandmodules	172	■ Verlichting	224
■ Verandahekken	178		

Combinaties Buitenverblijf Mensa L 9800mm

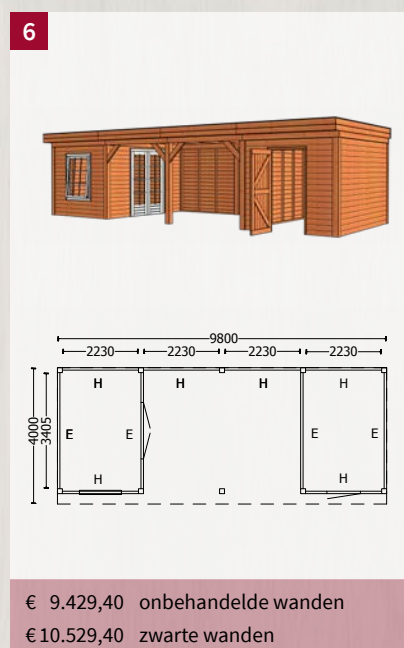
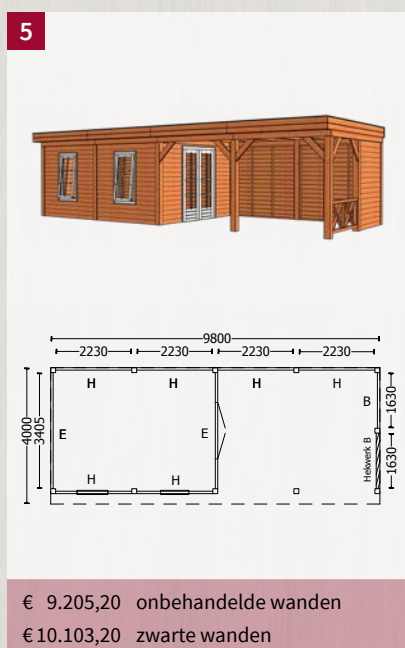
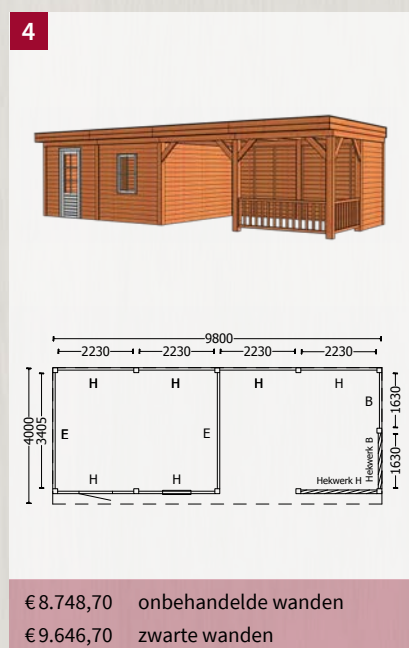
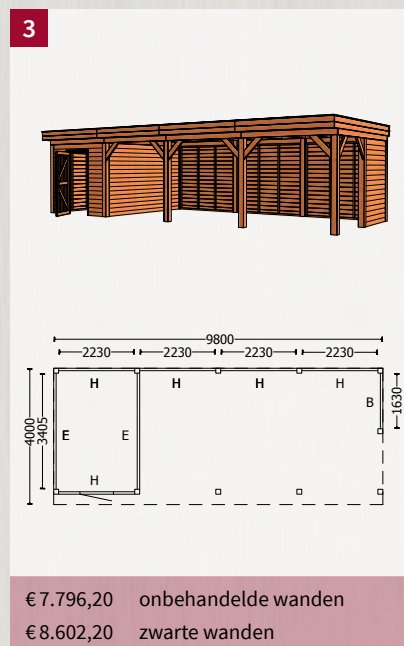
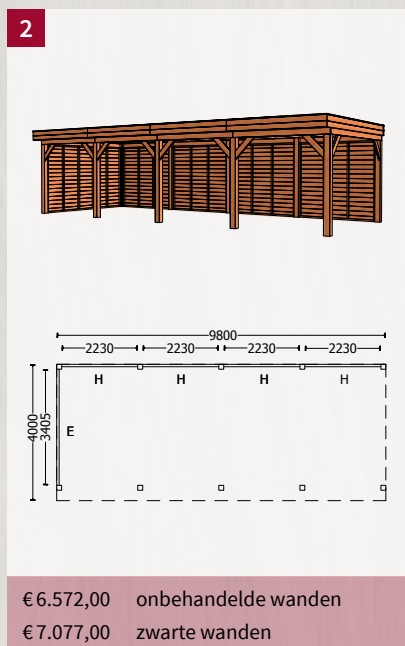
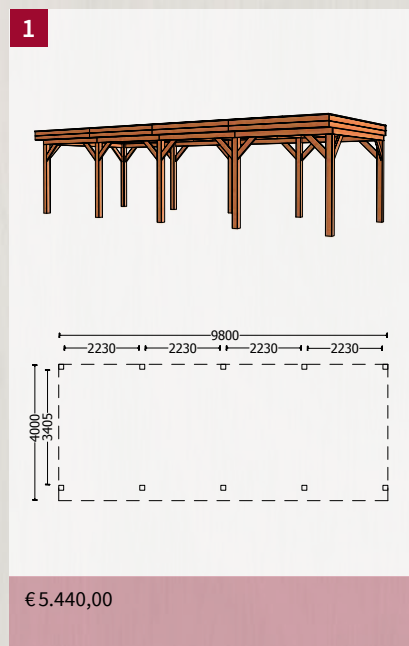

Alle getoonde combinaties zijn inclusief dakbedekking en exclusief fundering en berekend met onbehandelde ramen / deuren.



CASA

Buitenverblijf Casa 3750mm



Dit buitenverblijf is als bouw pakket samengesteld en het laten opbouwen door Trendhout is een optie.

52.0693 **Buitenverblijf Casa**

3750x3300x2600mm (bx dxh)

€ 1.855,00

- Onbehandeld, kunstmatig gedroogd en geschaafd Douglas
- Staanders 120x120mm
- Rechte schoren 45x145mm
- Ringbalken 45x145mm
- Dakconstructie: gordingbalken 45x145mm
- Dakbeschoot: vellingdelen 16x110mm met als dakbedekking EPDM rubberfolie
- Boeidelen van 28mm
- Bevestigingsmateriaal en een duidelijke opbouwhandleiding

Toebehoren:

■ Glazen schuifwanden	162	■ Ramen/deuren	180
■ Steel look	166	■ Fundering	223
■ Wandmodules	172	■ Verlichting	224
■ Verandahekken	178		

Combinaties Buitenverblijf Casa 3750mm

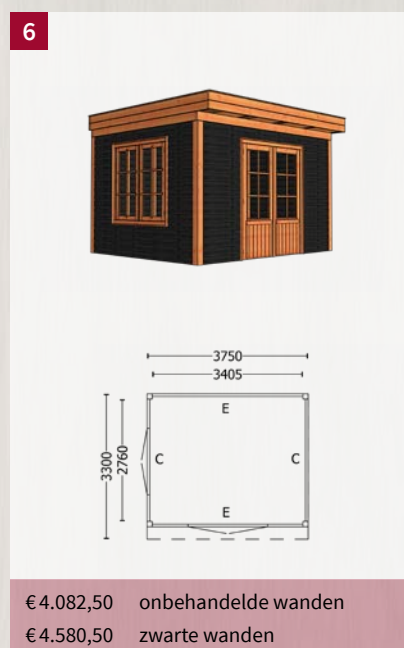
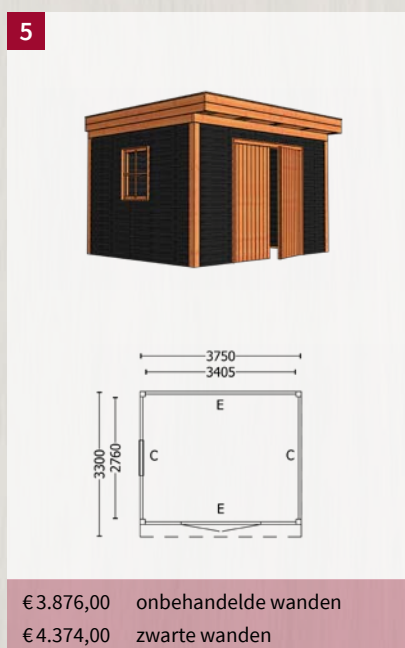
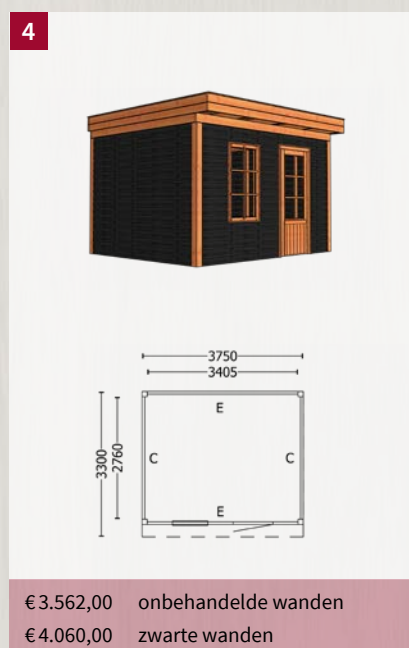
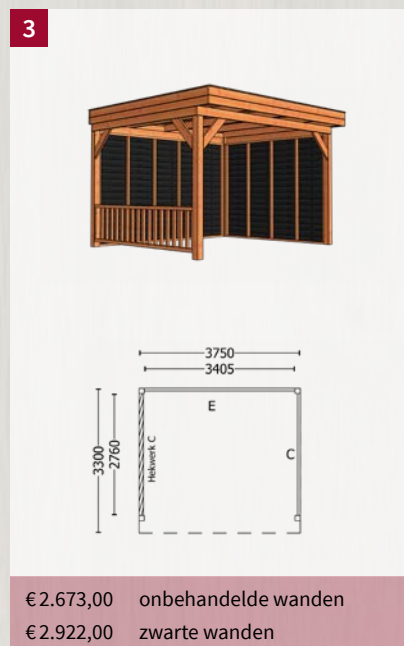
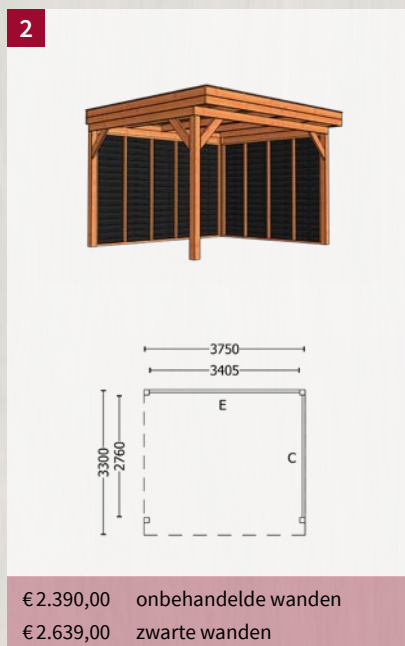

Alle getoonde combinaties zijn inclusief dakbedekking en exclusief fundering en berekend met onbehandelde ramen / deuren.

Buitenverblijf Casa L 6100mm



Dit buitenverblijf is als bouwpakket samengesteld en het laten opbouwen door Trendhout is een optie.

De zijde 2230mm kan zowel links als rechts geplaatst worden.

Rechts: zie combinaties pagina 157 nr. 1, 2 en 3.

Links: zie combinaties pagina 157 nr. 4, 5 en 6.

52.0716 **Buitenverblijf Casa L**

6100x3300x2600mm (bxdxh)

€ 2.550,00

- Onbehandeld, kunstmatig gedroogd en geschaafd Douglas
- Staanders 120x120mm
- Rechte schoren 45x145mm
- Ringbalken 45x145mm
- Dakconstructie: gordingbalken 45x145mm
- Dakbeschot: vellingdelen 16x110mm met als dakbedekking EPDM rubberfolie
- Boeidelen van 28mm
- Bevestigingsmateriaal en een duidelijke opbouwhandleiding

Toebehoren:

■ Glazen schuifwanden	162	■ Ramen/deuren	180
■ Steel look	166	■ Fundering	223
■ Wandmodules	172	■ Verlichting	224
■ Verandahekken	178		

Combinaties Buitenverblijf Casa L 6100mm

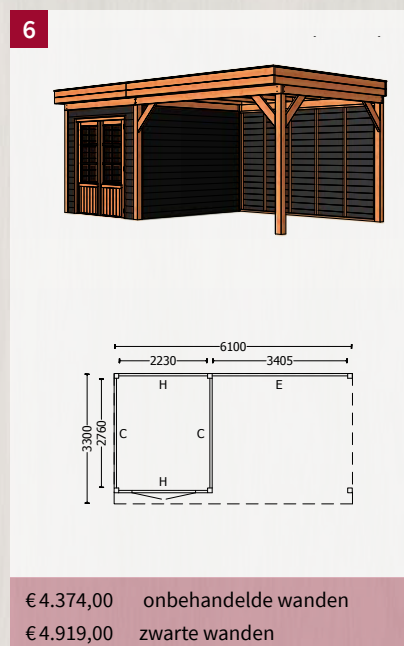
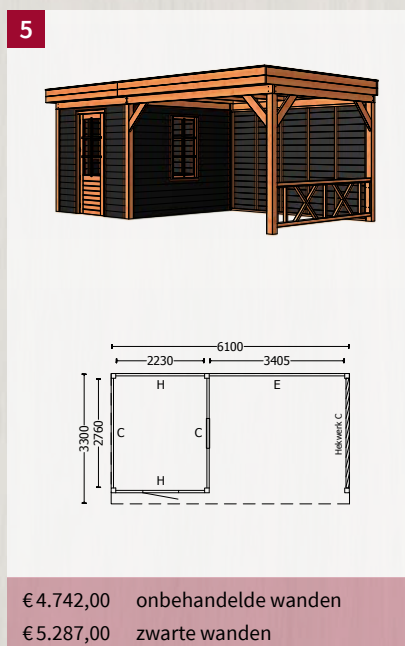
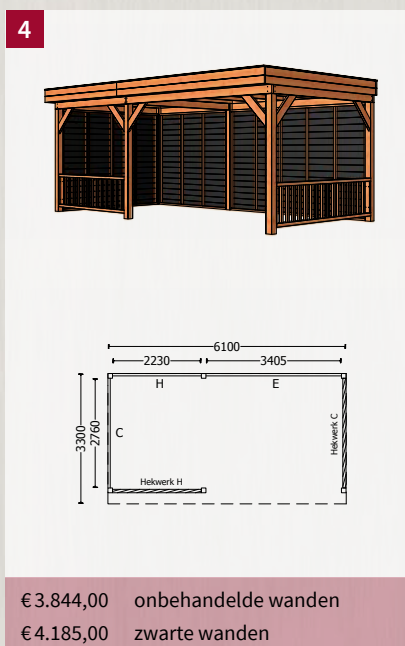
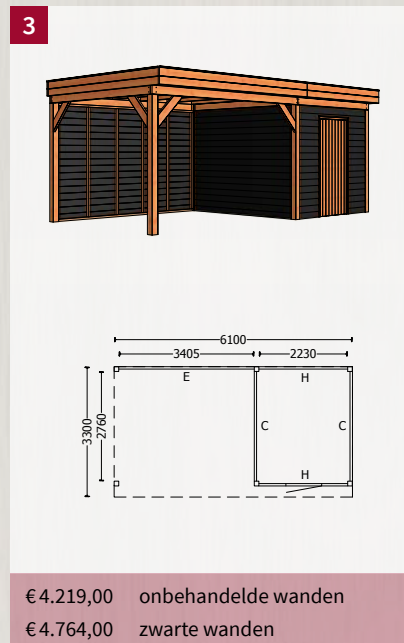
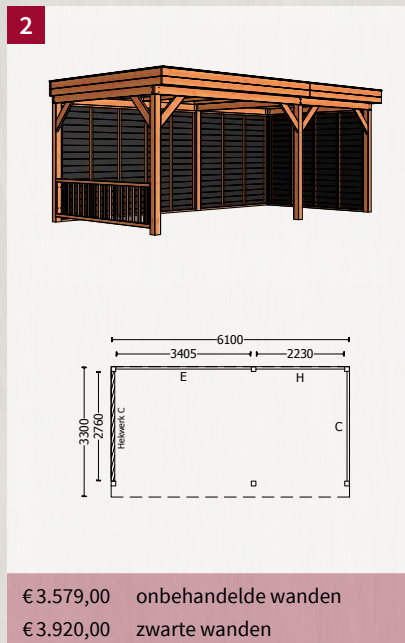
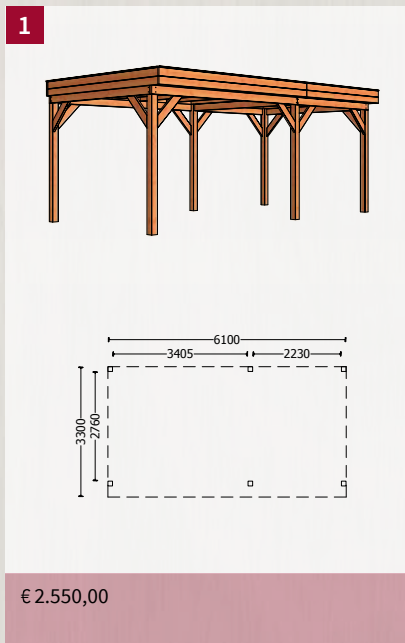

Alle getoonde combinaties zijn inclusief dakbedekking en exclusief fundering en berekend met onbehandelde ramen / deuren.

EXCLUSIEVE
TRENDHOUT
PRODUCTEN

LA

AVÉRANDA

Terrasoverkapping La Véranda



Deze terrasoverkapping is als bouw pakket samengesteld en het laten opbouwen door Trendhout is mogelijk. Terrasoverkapping La Véranda is door middel van de authentieke zwaluwstaartverbindingen snel en eenvoudig te plaatsen en heeft bovendien een karakteristieke uitstraling.

Terrasoverkapping La Véranda bestaat uit:

- Onbehandeld, kunstmatig gedroogd en geschaafd Douglas
- Staanders 145x145mm
- Rechte schoren 120x120mm
- Dakconstructie: bovenligger 145x145mm, muurplaat 65x160mm met gordingen 65x145mm
- Dakbedekking: polycarbonaat platen van 16mm, bij deze polycarbonaat platen heeft u de keuze uit helder of opaal
- Bevestigingsmateriaal en een duidelijke opbouwhandleiding

Toebehoren:

■ Glazen schuifwanden	162	■ Verandahekken	178
■ Steel look	166	■ Fundering	223
■ Wandmodules	172		

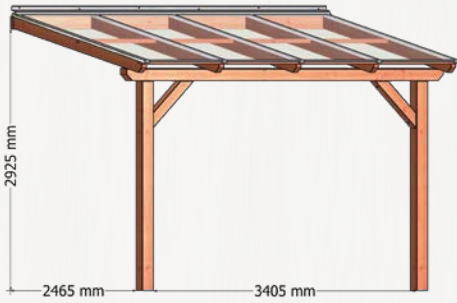

Terrasoverkapping La Véranda 4000x3000mm

52.0081

€ 1.510,00

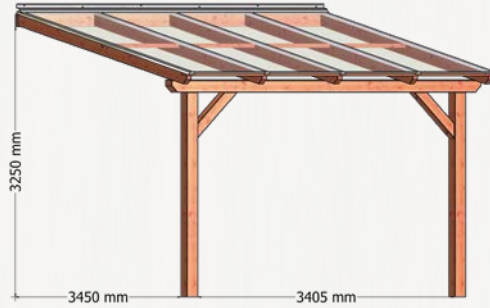

Terrasoverkapping La Véranda 4000x4000mm

52.0084

€ 1.730,00

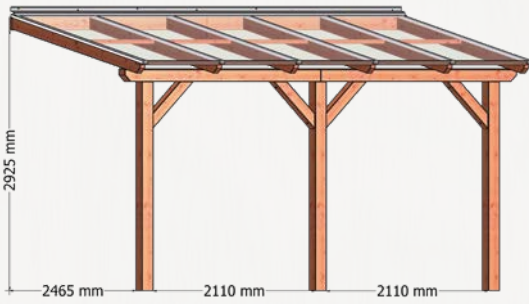

Terrasoverkapping La Véranda 5000x3000mm

52.0082

€ 1.800,00

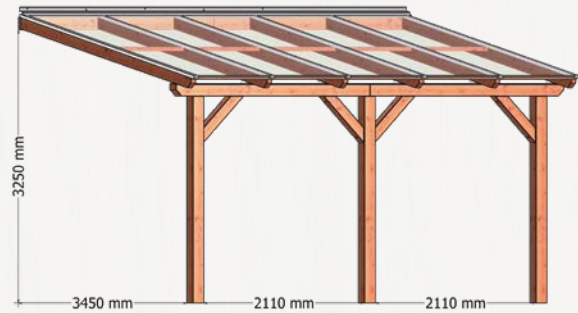

Terrasoverkapping La Véranda 5000x4000mm

52.0085

€ 2.070,00

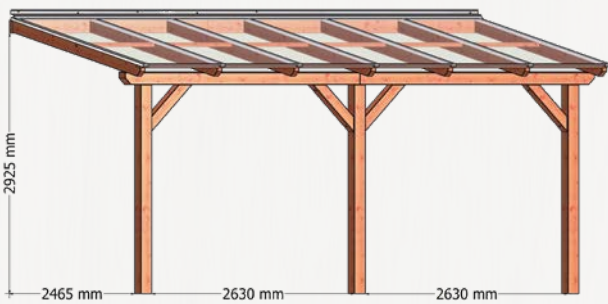

Terrasoverkapping La Véranda 6000x3000mm

52.0083

€ 2.130,00

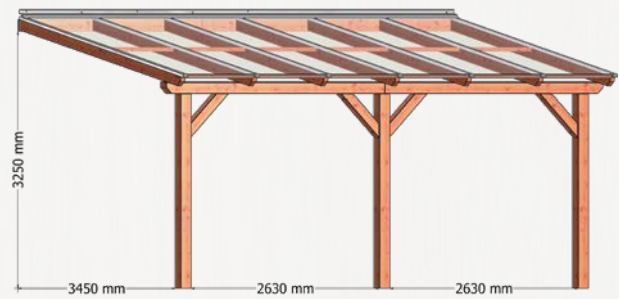

Terrasoverkapping La Véranda 6000x4000mm

52.0086

€ 2.450,00



SCHU

GLAZEN SCHUIFWANDEN

Glazen schuifwanden



Glazen schuifwanden geven door hun onopvallende aanwezigheid een prachtig zicht naar buiten en zorgen ervoor dat u regen- en windvrij kunt genieten. Daarom zijn glazen schuifwanden ideaal toe te passen in uw kapschuur, buitenverblijf of terrasoverkapping.

Glazen schuifpanelen worden compleet geleverd met: 10mm gehard veiligheidsglas en 4 dubbel kogelgelagerde wielen per paneel. De breedte van een glazen paneel is 980mm.

- Een minimale overlap van 20mm per glaspaneel wordt aangeraden.
- De geleiderail is in verschillende lengtes verkrijgbaar. Deze bestaat uit een bovengeleiding en een waterafvoerende onderrail, hierdoor heeft u minder last van vuil op de rails.
- De bovengeleiderail en wand aansluitprofiel zijn verkrijgbaar in drie kleuren: crèmewit (RAL 9001), antraciet (RAL 7016) en verkeerswit (RAL 9016).
- De waterafvoerende onderrail, handgreep en tochtstrip zijn alleen verkrijgbaar in geanodiseerd aluminium.

Volg onderstaande instructies om uw glazen schuifwand op een correcte manier te bestellen:

- Meet de hoogte waar de glazen schuifwand geplaatst dient te worden. De hoogte van uw glazen schuifwand moet tussen de minimale en maximale dagmaat passen.
Bijvoorbeeld: uw hoogte is 2250mm.
De minimale dagmaat is dan 2220mm en de maximale dagmaat is 2270mm. De bestelmaat is dan 2235mm.
- Kies vervolgens het gewenste aantal glazen panelen en de lengte van de rails om uw wand compleet te maken.
Nu heeft u alle onderdelen om uw glazen schuifwand te plaatsen.

Om een mooie aansluiting tussen een glazen paneel en een staander te creëren, kunt u gebruik maken van een wand aansluitprofiel. Tevens is er een tochtstrip verkrijgbaar ter afdichting tussen de glazen panelen.

Glazen schuifwanden



Glazen schuifwanden zijn verkrijgbaar in de volgende afmetingen:

Dagmaat (hoogte) Bestelmaat:

- 2070mm t/m 2120mm = 2085mm
- 2120mm t/m 2170mm = 2135mm
- 2170mm t/m 2220mm = 2185mm
- 2220mm t/m 2270mm = 2235mm
- 2270mm t/m 2320mm = 2285mm
- 2320mm t/m 2370mm = 2335mm
- 2370mm t/m 2420mm = 2385mm
- 2420mm t/m 2470mm = 2435mm
- 2470mm t/m 2520mm = 2485mm
- 2570mm t/m 2620mm = 2585mm
- 2670mm t/m 2720mm = 2685mm

- 52.0617 Glazen schuifpaneel; prijs per 980mm € 173,00
- 52.0734 Onder- en bovenrail; lengte 2900mm, 3-sporig € 458,00
- 52.0700 Onder- en bovenrail; lengte 2900mm, 4-sporig € 458,00
- 52.0701 Onder- en bovenrail; lengte 3900mm, 4-sporig € 610,00
- 52.0702 Onder- en bovenrail; lengte 4900mm, 4-sporig € 762,00
- 52.0703 Onder- en bovenrail; lengte 5900mm, 4-sporig € 915,00
- 52.0704 Onder- en bovenrail; lengte 4900mm, 5-sporig € 870,00
- 52.0705 Onder- en bovenrail; lengte 5900mm, 6-sporig € 1.293,00
- 52.0618 Wand aansluitprofiel; 1-sporig € 71,00
- 52.0619 Handgreep € 28,00
- 52.0620 Tochtstrip € 24,00



Afmetingen 3-sporige rails, verkrijgbaar in de lengte: 2900mm.

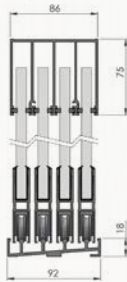

Afmetingen 4-sporige rails, verkrijgbaar in de lengtes: 2900, 3900, 4900 en 5900mm.

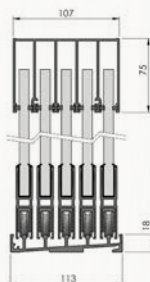

Afmetingen 5-sporige rails, verkrijgbaar in de lengte: 4900mm.

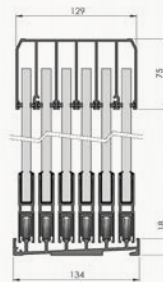

Afmetingen 6-sporige rails, verkrijgbaar in de lengte: 5900mm.



Voorbeeld: uw hoogte is 2250mm, dan kiest u de bestelmaat 2235mm.



S



STEEL LOOK

167

STEEL LOOK

Steel Look



Steel Look raam module B-01

(incl. enkel gelaagd glas, kit, glasband en bevestigingsmaterialen)

Dubbel glas op aanvraag

1630x2200mm (bxh)

52.0830 zwart

€ 1.036,00



Steel Look raam module B-02

(incl. enkel gelaagd glas, kit, glasband en bevestigingsmaterialen)

Dubbel glas op aanvraag

1630x2200mm (bxh)

52.0831 zwart

€ 1.059,00



Steel Look raam module B-03

(incl. enkel gelaagd glas, kit, glasband en bevestigingsmaterialen)

Dubbel glas op aanvraag

1630x2200mm (bxh)

52.0832 zwart

€ 1.082,00



Steel Look raam module B-04

(incl. enkel gelaagd glas, kit, glasband en bevestigingsmaterialen)

Dubbel glas op aanvraag

1630x2200mm (bxh)

52.0833 zwart

€ 1.105,00

Steel Look



Steel Look raam module H-01

(incl. enkel gelaagd glas, kit, glasband en bevestigingsmaterialen)

Dubbel glas op aanvraag

2230x2200mm (bxh)

52.0842 zwart

€ 1.299,00



Steel Look raam module H-02

(incl. enkel gelaagd glas, kit, glasband en bevestigingsmaterialen)

Dubbel glas op aanvraag

2230x2200mm (bxh)

52.0843 zwart

€ 1.345,00



Steel Look raam module H-03

(incl. enkel gelaagd glas, kit, glasband en bevestigingsmaterialen)

Dubbel glas op aanvraag

2230x2200mm (bxh)

52.0844 zwart

€ 1.391,00



Steel Look raam module H-04

(incl. enkel gelaagd glas, kit, glasband en bevestigingsmaterialen)

Dubbel glas op aanvraag

2230x2200mm (bxh)

52.0845 zwart

€ 1.438,00



Steel Look



Steel Look raam module C-01

(incl. enkel gelaagd glas, kit, glasband en bevestigingsmaterialen)

Dubbel glas op aanvraag

2760x2200mm (bxh)

52.0834 zwart

€ 1.523,00



Steel Look raam module C-02

(incl. enkel gelaagd glas, kit, glasband en bevestigingsmaterialen)

Dubbel glas op aanvraag

2760x2200mm (bxh)

52.0835 zwart

€ 1.577,00



Steel Look raam module C-03

(incl. enkel gelaagd glas, kit, glasband en bevestigingsmaterialen)

Dubbel glas op aanvraag

2760x2200mm (bxh)

52.0836 zwart

€ 1.631,00



Steel Look raam module C-04

(incl. enkel gelaagd glas, kit, glasband en bevestigingsmaterialen)

Dubbel glas op aanvraag

2760x2200mm (bxh)

52.0837 zwart

€ 1.685,00

Steel Look



Steel Look raam module E-01

(incl. enkel gelaagd glas, kit, glasband en bevestigingsmaterialen)

Dubbel glas op aanvraag

3405x2200mm (bxh)

52.0838 zwart

€ 1.809,00



Steel Look raam module E-02

(incl. enkel gelaagd glas, kit, glasband en bevestigingsmaterialen)

Dubbel glas op aanvraag

3405x2200mm (bxh)

52.0839 zwart

€ 1.870,00

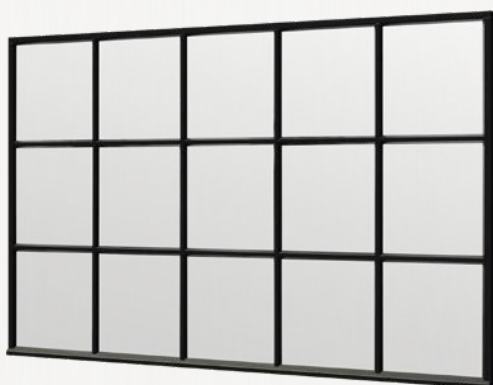

Steel Look raam module E-03

(incl. enkel gelaagd glas, kit, glasband en bevestigingsmaterialen)

Dubbel glas op aanvraag

3405x2200mm (bxh)

52.0840 zwart

€ 1.932,00

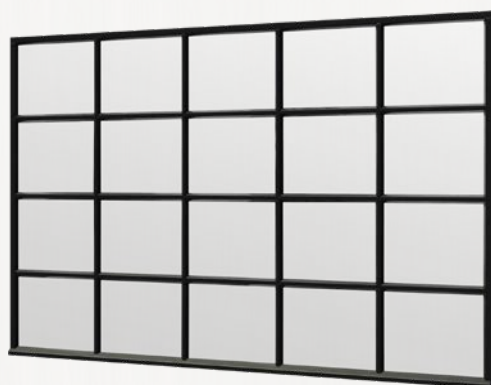

Steel Look raam module E-04

(incl. enkel gelaagd glas, kit, glasband en bevestigingsmaterialen)

Dubbel glas op aanvraag

3405x2200mm (bxh)

52.0841 zwart

€ 1.994,00



172

WAND EN

WANDMODULES EN SCREENS

Wandmodules potdekselplanken



Wandmodule B

52.0011	1630x2200mm onbeh.	€ 120,00
52.0019	1630x2200mm zwart	€ 192,00
52.0071	Regelpakket	€ 61,00

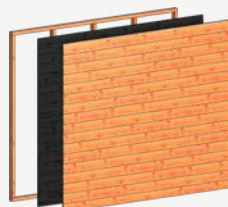

Wandmodule C

52.0012	2760x2200mm onbeh.	€ 174,00
52.0020	2760x2200mm zwart	€ 286,00
52.0069	Regelpakket	€ 73,00

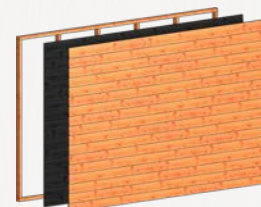

Wandmodule E

52.0059	3405x2200mm onbeh.	€ 203,00
52.0058	3405x2200mm zwart	€ 340,00
52.0070	Regelpakket	€ 85,00

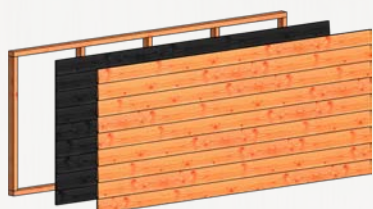

Wandmodule F

52.0150	2760x1170mm onbeh.	€ 120,00
52.0151	2760x1170mm zwart	€ 187,00
52.0152	Regelpakket	€ 56,00



Wandmodule H

52.0229	2230x2200mm onbeh.	€ 147,00
52.0230	2230x2200mm zwart	€ 239,00
52.0246	Regelpakket	€ 64,00



Wandmodule K

52.0231	2230x1560mm onbeh.	€ 123,00
52.0232	2230x1560mm zwart	€ 187,00
52.0247	Regelpakket	€ 59,00

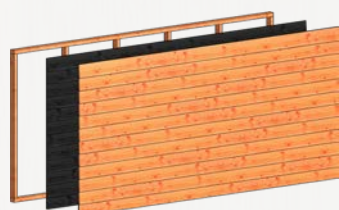

Wandmodule L

52.0666	3405x1560mm onbeh.	€ 166,00
52.0667	3405x1560mm zwart	€ 272,00
52.0668	Regelpakket	€ 69,00



Wandmodule M

52.0304	2230x2700mm onbeh.	€ 171,00
52.0305	2230x2700mm zwart	€ 281,00
52.0306	Regelpakket	€ 69,00



Wandmodule P

52.0307	2760x2850mm onbeh.	€ 206,00
52.0308	2760x2850mm zwart	€ 341,00
52.0309	Regelpakket	€ 79,00



Topgevel Kapschuur De Stee L

52.0233	onbehandeld	€ 72,00
52.0234	zwart	€ 94,00



Topgevel Kapschuur De Hoeve XL

52.0154	onbehandeld	€ 86,00
52.0155	zwart	€ 130,00



Topgevel Zadeldak L/XL

52.0156	onbehandeld	€ 131,00
52.0157	zwart	€ 211,00

Topgevel Zadeldak XXL/De Hofstee XXL

52.0740	onbehandeld	€ 228,00
52.0741	zwart	€ 377,00

Wandmodules sponningplanken



Wandmodule B

52.0554 1630x2200mm €163,00
52.0770 Regelpakket € 62,00

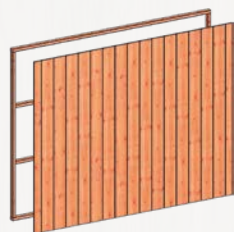

Wandmodule C

52.0555 2760x2200mm €227,00
52.0771 Regelpakket € 73,00

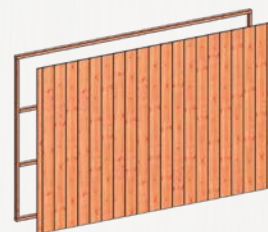

Wandmodule E

52.0557 3405x2200mm € 270,00
52.0773 Regelpakket € 85,00

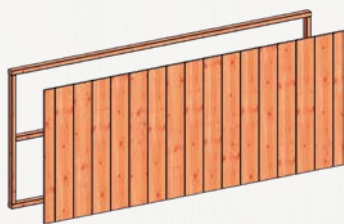

Wandmodule F

52.0558 2760x1170mm €144,00
52.0774 Regelpakket € 56,00

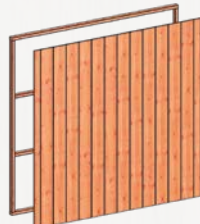

Wandmodule H

52.0559 2230x2200mm €195,00
52.0775 Regelpakket € 64,00

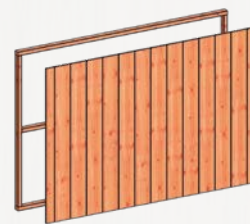

Wandmodule K

52.0560 2230x1560mm €147,00
52.0776 Regelpakket € 54,00

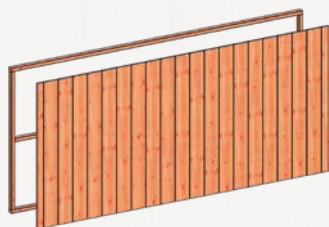

Wandmodule L

52.0669 3405x1560mm € 216,00
52.0777 Regelpakket € 70,00



Wandmodules blokhut profielplanken



Wandmodule B

52.0075 1630x2200mm

€ 239,00



Wandmodule C

52.0076 2760x2200mm

€ 290,00



Wandmodule E

52.0078 3405x2200mm

€ 369,00



Wandmodule H

52.0235 2230x2200mm

€ 252,00



Wandmodule K

52.0236 2230x1560mm

€ 196,00

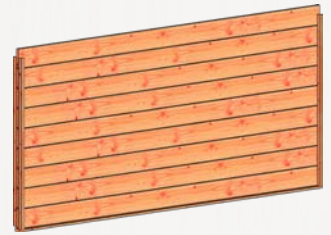

Wandmodule L

52.0670 3405x1560mm

€ 275,00



Screens



Screens zijn ideaal toepasbaar om halverwege of volledig naar beneden te doen om zonlicht, tocht of motregen tegen te gaan en toch nog naar buiten te kunnen kijken. Tevens zorgen screens ervoor dat ongewenste bezoekers, bladeren en het meeste stof buiten uw kapschuur, buitenverblijf of overkapping blijven.

52.0184	Afstandbediening voor max. 5 Zyp screens	€ 62,00
52.0172	Zyp screen: hoogte 240cm, lengte 120-140cm	€ 755,00
52.0173	Zyp screen: hoogte 240cm, lengte 140-160cm	€ 790,00
52.0185	Zyp screen: hoogte 240cm, lengte 160-180cm	€ 825,00
52.0174	Zyp screen: hoogte 240cm, lengte 180-200cm	€ 879,00
52.0175	Zyp screen: hoogte 240cm, lengte 200-220cm	€ 895,00
52.0176	Zyp screen: hoogte 240cm, lengte 220-240cm	€ 949,00
52.0177	Zyp screen: hoogte 240cm, lengte 240-260cm	€ 1.001,00
52.0178	Zyp screen: hoogte 240cm, lengte 260-280cm	€ 1.065,00
52.0179	Zyp screen: hoogte 240cm, lengte 280-300cm	€ 1.116,00
52.0180	Zyp screen: hoogte 240cm, lengte 300-320cm	€ 1.150,00
52.0181	Zyp screen: hoogte 240cm, lengte 320-340cm	€ 1.190,00
52.0182	Zyp screen: hoogte 240cm, lengte 340-360cm	€ 1.214,00
52.0183	Zyp screen: hoogte 240cm, lengte 360-380cm	€ 1.298,00
52.0207	Montageprofielset t.b.v. Zyp screen	€ 96,00

Montageprofiel



VERANDA HEKWERKEN

Veranda hekwerken



Veranda kruis hekwerk B

52.0055 700x1630mm € 248,00

Veranda spijlen hekwerk B

52.0240 700x1630mm € 248,00



Veranda kruis hekwerk C

52.0056 700x2760mm € 283,00

Veranda spijlen hekwerk C

52.0241 700x2760mm € 283,00



Veranda kruis hekwerk H

52.0238 700x2230mm € 265,00

Veranda spijlen hekwerk H

52.0239 700x2230mm € 265,00



Tussenstaander Refter

52.0013 145x145x2345mm € 56,00

Tussenstaander

Mensa L / De Stee L / Zadeldak L

52.0245 145x145x2345mm € 56,00

Tussenstaander

De Deel / Betula / Casa

52.0017 120x120x2345mm € 43,00



Tussenstaander

De Hofstee XXL / De Hoeve XL

Zadeldak XXL / Zadeldak XL

Toscane / Siena

52.0251 145x145x2200mm € 56,00



Tussenstaander veranda hekwerk

52.0170 145x145x900mm € 53,00





180

RAMENEN

EN DEUREN

Deuren



Stapeldorpeldeur dubbel met kozijn, borstwering 422mm
(Incl. enkel glas en hang- en sluitwerk)

deur: 750x2060mm + kozijn: 1636x2136mm

54.0069	onbehandeld	€ 630,00
54.0095	wit gegrond 2x rondom	€ 795,00



Paneeldeur dubbel met kozijn, borstwering 687mm
(Incl. enkel glas en hang- en sluitwerk)

deur: 780x1930mm + kozijn: 1696x2006mm

54.0071	onbehandeld	€ 545,00
54.0096	wit gegrond 2x rondom	€ 707,50



Stapeldorpeldeur enkel met kozijn, borstwering 812mm
(Incl. enkel glas en hang- en sluitwerk)

deur: 830x2060mm + kozijn: 964x2136mm

54.0063	linksdraaiend onbehandeld	€ 400,00
54.0064	rechtsdraaiend onbehandeld	€ 400,00
54.0091	linksdraaiend wit gegrond 2x rondom	€ 497,50
54.0092	rechtsdraaiend wit gegrond 2x rondom	€ 497,50



Paneeldeur enkel met kozijn, borstwering 687mm
(Incl. enkel glas en hang- en sluitwerk)

deur: 780x1930mm + kozijn: 910x2006mm

54.0066	linksdraaiend onbehandeld	€ 332,00
54.0067	rechtsdraaiend onbehandeld	€ 332,00
54.0093	linksdraaiend wit gegrond 2x rondom	€ 427,50
54.0094	rechtsdraaiend wit gegrond 2x rondom	€ 427,50

Ramen



Vleugelraam dubbel met kozijn met middenstijl
(Incl. enkel glas en hang- en sluitwerk)

raam: 674x1296mm + kozijn: 1515x1430mm

54.0078	onbehandeld	€ 467,50
54.0100	wit gegrond 2x rondom	€ 653,50



Uitzetraam met kozijn
(Incl. enkel glas en hang- en sluitwerk)

raam: 951x1296mm + kozijn: 1085x1430mm

54.0080	onbehandeld	€ 285,00
54.0101	wit gegrond 2x rondom	€ 393,50



Vleugelraam enkel met kozijn
(Incl. enkel glas en hang- en sluitwerk)

raam: 674x1296mm + kozijn: 808x1430mm

54.0073	linksdraaiend onbehandeld	€ 303,50
54.0074	rechtsdraaiend onbehandeld	€ 303,50
54.0097	linksdraaiend wit gegrond 2x rondom	€ 398,50
54.0098	rechtsdraaiend wit gegrond 2x rondom	€ 398,50



Uitzetraam met kozijn
(Incl. enkel glas en hang- en sluitwerk)

raam: 674x1296mm + kozijn: 808x1430mm

54.0076	onbehandeld	€ 285,00
54.0099	wit gegrond 2x rondom	€ 379,50

Ramen



Vast raamkozijn
(Incl. enkel glas)

kozijn: 726x1268mm

54.0087 onbehandeld

€ 160,00

54.0105 wit gegrond 2x rondom

€ 215,00



Vast raamkozijn
(Incl. enkel glas)

kozijn: 726x877mm

54.0085 onbehandeld

€ 148,50

54.0104 wit gegrond 2x rondom

€ 203,00



Vleugelraam enkel met kozijn

(Incl. enkel glas en hang- en sluitwerk)

raam: 754x905mm + kozijn: 888x1039mm

54.0082 linksdraaiend onbehandeld

€ 271,50

54.0083 rechtsdraaiend onbehandeld

€ 271,50

54.0102 linksdraaiend wit gegrond 2x rondom

€ 365,00

54.0103 rechtsdraaiend wit gegrond 2x rondom

€ 365,00



Vast panoramaraam met kozijn

(Incl. enkel glas)

kozijn: 1072x342mm

54.0089 onbehandeld

€ 137,00

54.0106 wit gegrond 2x rondom

€ 172,00

Ramen



Uitzetraam met kozijn
(Incl. enkel glas en hang- en sluitwerk)

raam: 905x754mm + kozijn: 1039x888mm

54.0110 onbehandeld

€ 271,50

54.0111 wit gegrond 2x rondom

€ 365,00



Uitzetraam met kozijn
(Incl. enkel glas en hang- en sluitwerk)

raam: 1296x674mm + kozijn: 1430x808mm

54.0112 onbehandeld

€ 298,50

54.0113 wit gegrond 2x rondom

€ 393,50



Deuren



Opgeklampte deur enkel met bovenraam
(Incl. enkel glas, excl. hang- en sluitwerk)

deur: 880x1950mm + kozijn: 1015x2020mm

54.0057 linksdraaiend onbehandeld € 438,00
54.0061 rechtsdraaiend onbehandeld € 438,00



Opgeklampte deur dubbel met bovenraam
(Incl. enkel glas, excl. hang- en sluitwerk)

deur: 1760x1950mm + kozijn: 1900x2020mm

54.0058 onbehandeld € 714,00



Opgeklampte deur enkel
(Excl. hang- en sluitwerk)

deur: 880x1950mm + kozijn: 1015x2020mm

54.0015 onbehandeld € 334,00
links- en rechtsdraaiend toepasbaar



Opgeklampte deur dubbel
(Excl. hang- en sluitwerk)

deur: 1760x1950mm + kozijn: 1900x2020mm

54.0016 onbehandeld € 567,00

Deuren



Opgeklampte deur XL enkel met bovenraam
(Incl. enkel glas, excl. hang- en sluitwerk)

deur: 1200x2100mm + kozijn: 1335x2170mm

54.0059 linksdraaiend onbehandeld

€ 587,50

54.0062 rechtsdraaiend onbehandeld

€ 587,50



Opgeklampte deur XL dubbel met bovenraam
(Incl. enkel glas, excl. hang- en sluitwerk)

deur: 2400x2100mm + kozijn: 2540x2170mm

54.0060 onbehandeld

€ 957,50



Opgeklampte deur XL enkel
(Excl. hang- en sluitwerk)

deur: 1200x2100mm + kozijn: 1335x2170mm

54.0029 onbehandeld

€ 497,00

links- en rechtsdraaiend toepasbaar



Opgeklampte deur XL dubbel
(Excl. hang- en sluitwerk)

deur: 2400x2100mm + kozijn: 2540x2170mm

54.0030 onbehandeld

€ 876,00

Hang- en sluitwerk



Staartgrendel verzinkt 500x65mm

92.0004

€ 7,50



Rolschuif met bocht 120x55x2mm, verzinkt

92.0005

€ 3,00



RVS dag- en nachtslot compleet

92.0002

€ 32,00



Verstelbare duimheng

92.0003 670x40x5mm geel verzinkt

€ 12,00

92.0007 670x40x5mm zwart gepoedercoat

€ 14,00

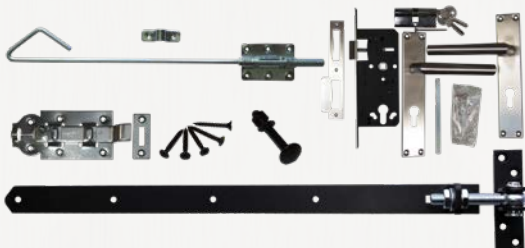

Beslagset zwart gecoat t.b.v. opgeklampte deuren

92.0050 zwart gecoat t.b.v. opgeklampte deur enkel € 76,00

92.0051 zwart gecoat t.b.v. opgeklampte deur dubbel € 128,50

92.0052 zwart gecoat t.b.v. opgeklampte deur enkel XL € 97,50

92.0053 zwart gecoat t.b.v. opgeklampte deur dubbel XL € 171,00

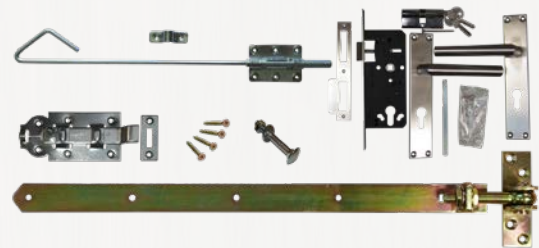

Beslagset geel verzinkt t.b.v. opgeklampte deuren

92.0054 geel verzinkt t.b.v. opgeklampte deur enkel € 60,50

92.0055 geel verzinkt t.b.v. opgeklampte deur dubbel € 101,50

92.0056 geel verzinkt t.b.v. opgeklampte deur enkel XL € 77,00

92.0057 geel verzinkt t.b.v. opgeklampte deur dubbel XL € 134,50

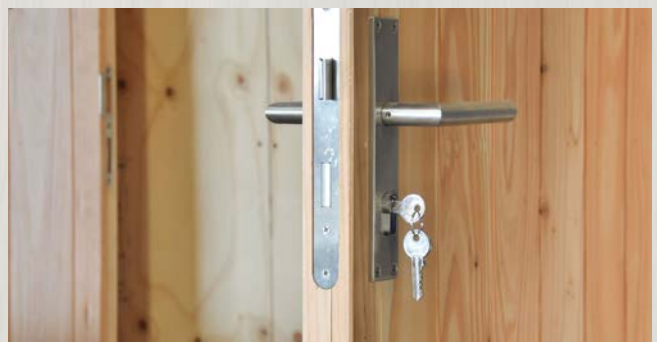

Stelkozijnset



Trendhout heeft een stelkozijn ontwikkeld speciaal voor potdeksel wandmodules en adviseert deze bij al haar ramen en deuren.

Dankzij deze stelkozijnen wordt het doordringen van de slagregen en lichtinval tussen het kozijn en de potdekselwand tot een minimum beperkt. De stelkozijnen zorgen dan ook voor een strakke aansluiting tussen het kozijn en de potdekselwand. De onderdorpel bij het stelkozijn voor de ramen is afgeschuind, zodat het water afgevoerd wordt.



Stelkozijnset ramen

54.0107	Stelkozijnset ramen	
	t.b.v. wandmodules potdekselplank	€70,00
54.0024	Stelkozijnset ramen wit gegrond 2x rondom	€85,50



Stelkozijnset deuren

54.0108	Stelkozijnset deuren	
	t.b.v. wandmodules potdekselplank	€75,00
54.0109	Stelkozijnset deuren wit gegrond 2x rondom	€98,50

Schuifdeuren



Schuifdeur enkel

(Excl. hang- en sluitwerk)

deur: 980x1950mm (bxh)

54.0114 links onbehandeld

€ 247,50

54.0115 rechts onbehandeld

€ 247,50



Schuifdeur dubbel

(Excl. hang- en sluitwerk)

deur: 1960x1950mm (bxh)

54.0116 onbehandeld

€ 495,00

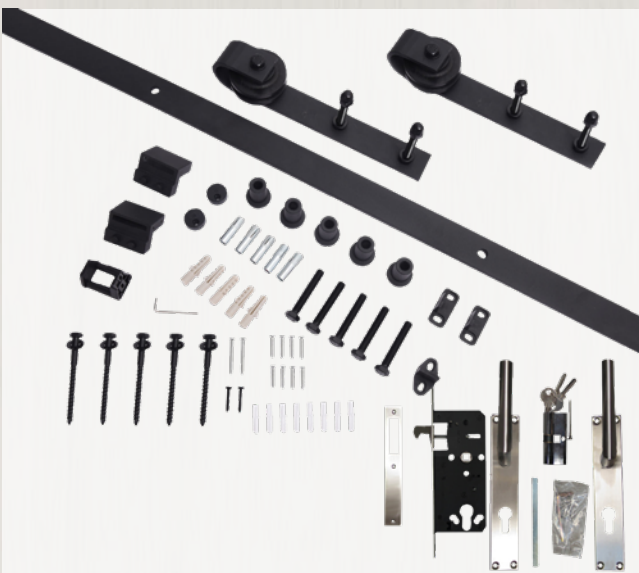

Beslagset schuifdeur systeem recht

92.0072 enkel

€ 116,00

92.0073 dubbel

€ 192,00

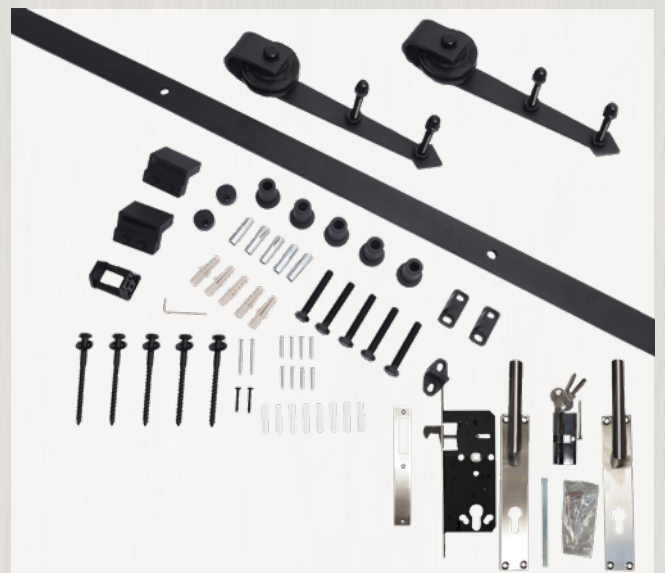

Beslagset schuifdeur systeem pijl

92.0074 enkel

€ 116,00

92.0075 dubbel

€ 192,00

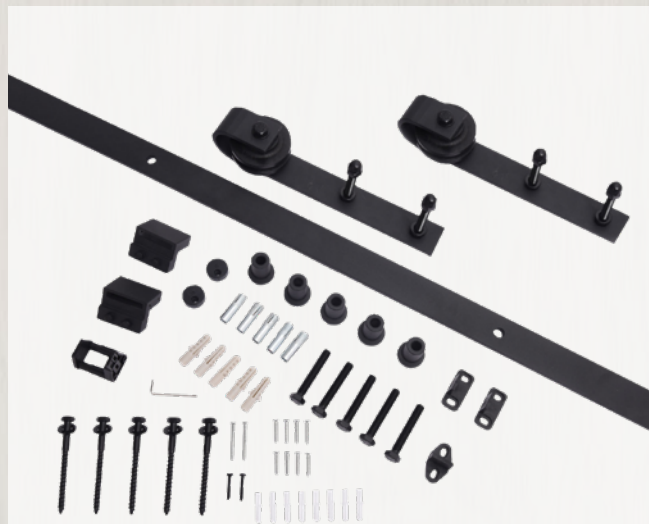

Schuifdeur systeem recht 2000mm
(Excl. slot- en sluitplaat)

92.0070

€ 76,50

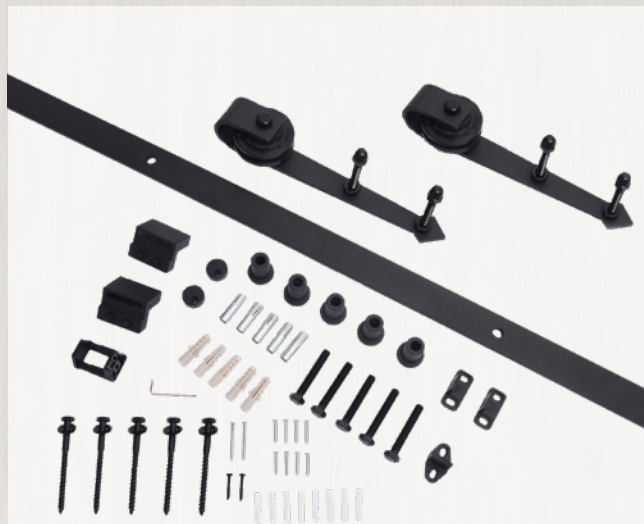

Schuifdeur systeem pijl 2000mm
(Excl. slot- en sluitplaat)

92.0071

€ 76,50

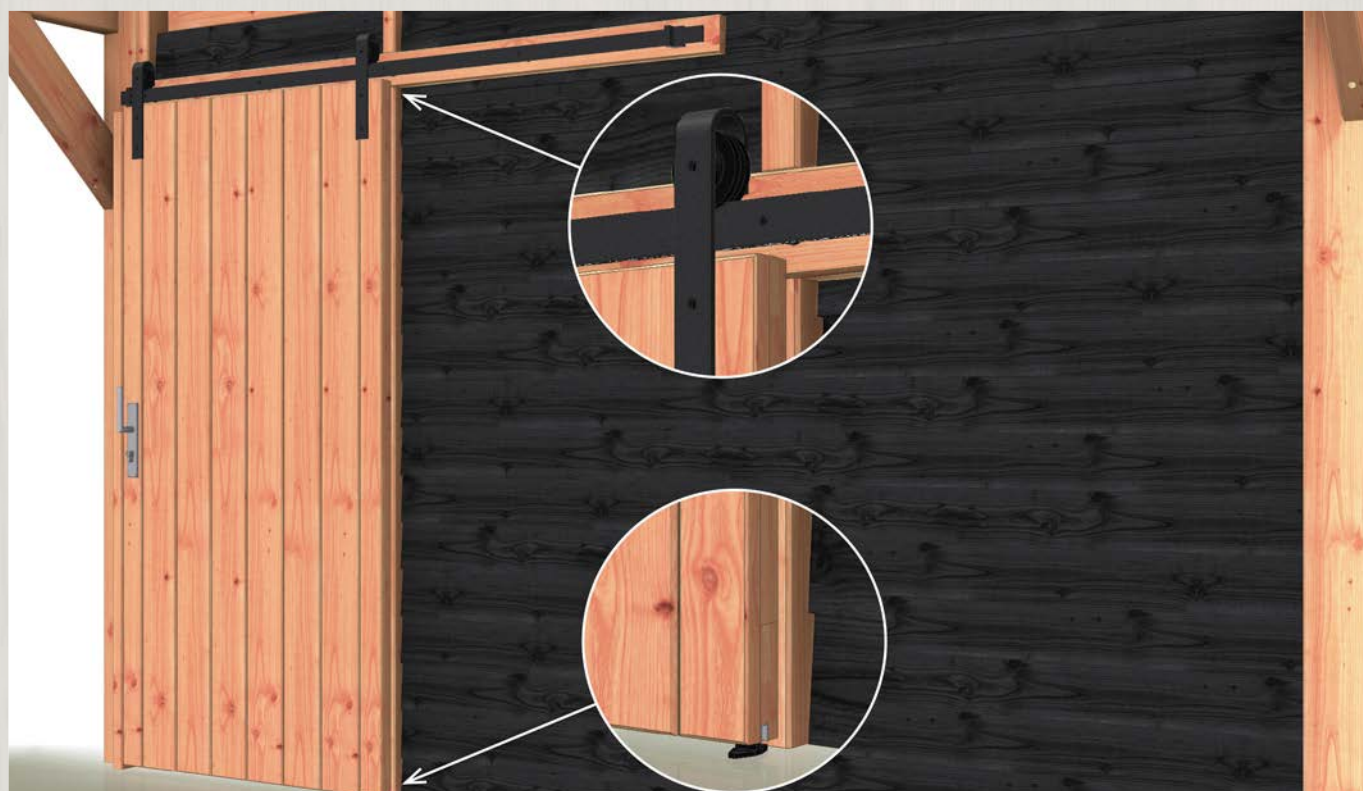



192

BUITEN

NKEUKENS EN BBQ'S

Buitenkeukens



Buffet – Module A

60.0005

€723,00

Dubbele kast met deur 1080mm
Inclusief 30mm granieten blad
1080x600x950mm (bxdxh)

Toebehoren:

- Accessoires 200
- BBQ's 201



Buffet – Module C

60.0007

€464,00

Enkele schappenkast 600mm
Inclusief 30mm granieten blad
600x600x950mm (bxdxh)
Ook verkrijgbaar met ladesysteem,
zie pag. 200



Buffet – Module R

60.0103

€896,00

Lage koelkast kast
Inclusief 30mm granieten blad
700x600x1250mm (bxdxh)

Buitenkeukens



BUITENKEUKENS EN BBQ'S



Buffet – Module H

60.0018 €1.231,00

Hoge koelkast kast
Inclusief 30mm granieten blad
700x600x1930mm (bxdxh)

Toebehoren:

- Accessoires 200
- BBQ's 201



Buffet – Module F

60.0010 €339,00

Wijnkast 260mm
Inclusief 30mm granieten blad
260x600x950mm (bxdxh)



Buffet – Module B

60.0006 €275,00

Regaal 720mm t.b.v. granieten
wasbak, Patton Build-In 4 Burner,
2 Burner en Tap Wash
720x600x670mm (bxdxh)

Buitenkeukens



Buffet - Module D

60.0008

€ 695,00

Dubbele schappenkast 1080mm
Inclusief 30mm granieten blad
1080x600x950mm (bxdxh)

Toebehoren:

- Accessoires 200
- BBQ's 201



Buffet - Module E

60.0009

€ 471,00

Enkele kast met deur 600mm
Inclusief 30mm granieten blad
600x600x950mm (bxdxh)



Buffet - Module K

60.0019

€ 310,00

Regaal 1095mm t.b.v.
Boretti Ligorio Top
1095x600x600mm (bxdxh)

Buitenkeukens



Buitenkeuken

Cooker De Luxe (Boretti)

1945x600x950mm (bxdxh)

60.0095	onbehandeld	€ 2.181,00
60.0097	meerprijs in kleur	€ 238,00
60.0096	afdekhoes	€ 277,00

Verrijdbare buitenkeuken.
Inclusief Boretti Ligorio Top
en 30mm granieten blad.



Buitenkeuken

Cooker De Luxe (Patton)

1900x600x950mm (bxdxh)

60.0094	onbehandeld	€ 2.023,00
60.0097	meerprijs in kleur	€ 238,00
60.0102	afdekhoes	€ 277,00

Verrijdbare buitenkeuken.
Inclusief Patton Master Build-In
3+ Burner en 30mm granieten blad.
Exclusief rieten manden.

Toebehoren:

■ Accessoires	200
■ BBQ's	201



BUITENKEUKENS EN BBQ'S





Accessoires



Granieten wasbak incl. kraan

60.0043 720x623mm

€ 423,00



Losse inbouwlade t.b.v. BUFFET module C

60.0050

à € 178,00



Legplateau module A

60.0028 1035x510x60mm

€ 59,00



RVS deurknop

60.0020 35x25mm

à € 23,00



Inbouwkoelkast

60.0021

€ 535,00



Legplateau module E

60.0027 560x510x60mm

€ 50,00



Latten t.b.v. hoekopstelling serie BUFFET

60.0026 720x623mm

€ 20,00

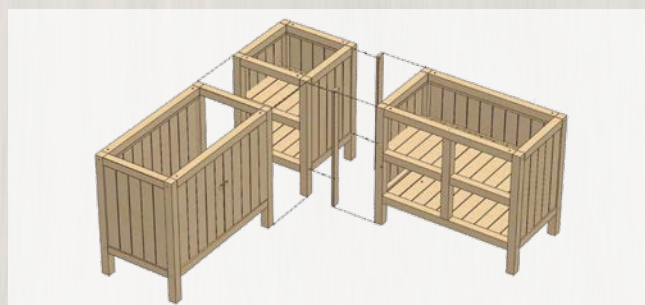

Detail hoekopstelling

BBQ's



Boretti Ligorio Top

60.0051

€ 980,00



Patton Build-In 4 Burner

60.0012

€ 550,00

Deze kant-en-klaar inbouwunit met 4 branders heeft een 670x440mm kookoppervlak bestaande uit een grillrooster.



Patton Build-In 2 Burner

60.0014

€ 365,00

Praktische kant-en-klaar roestvaststalen inbouwunit met 2 krachtige branders, daarboven een grote, stevige pannendrager en windscherm.



Patton Build-In Tap Wash

60.0015

€ 300,00

Deze kant-en-klaar roestvaststalen inbouwunit is voorzien van RVS kraan en spoelbak met koppeling en afvoerslang.



RVS plaatje t.b.v. Patton Build-In Tap Wash en 2 Burner

60.0025 720x170mm (lxb)

€ 60,00





TUIN

MEUBELN

Picknicktafels



Kinderpicknicktafel Sanne

Tafel 25mm/550x980mm

50.0157 onbehandeld

€ 56,00



Boombank Aron

45mm/900x2250mm

50.0009 onbehandeld

€ 704,00

50.0010 geïmpregneerd (afgebeeld)

€ 727,00

Picknicktafels



Picknicktafel Belinda XL

8 persoons picknicktafel

met opklapbare zitting

40mm/750x2200mm

50.0120 onbehandeld € 438,00
(afgebeeld)

50.0121 geïmpregneerd € 458,00



Picknicktafel Belinda

40mm/750x1800mm

50.0013 onbehandeld € 376,00

50.0014 geïmpregneerd € 391,00
(afgebeeld)

Picknicktafels



Picknicktafel Alexia XL

8 persoons picknicktafel

45mm/700x2200mm

50.0122 onbehandeld € 480,00
(afgebeeld)

50.0123 geïmpregneerd € 503,00



Picknicktafel Alexia

45mm/700x1800mm

50.0001 onbehandeld € 396,00
(afgebeeld)

50.0002 geïmpregneerd € 414,00

Picknicktafels



Picknickset Leontien: tafel met 2 banken

45mm/700x1800mm

50.0003 onbehandeld € 578,00

50.0004 geïmpregneerd € 602,00
(afgebeeld)

Losse stoel Leontien (per 2 verpakt)

45mm/650mm

50.0017 onbehandeld à €131,00

50.0018 geïmpregneerd à €137,00
(afgebeeld)



Tuinbank Lars

45mm/650x1800mm

50.0155 onbehandeld € 362,00

50.0156 wit gespoten € 420,00
(afgebeeld)



CONSTR TUINHOUT



DOUGLAS

CONSTRUCTIE/TUINHOUT DOUGLAS

209

CONSTRUCTIE/ TUINHOUT DOUGLAS

Vers, onbehandeld en fijnbezaagd Douglas



Palen fijnbezaagd

08.75300 75x75x3000mm € 11,00



Palen fijnbezaagd

08.10300 100x100x3000mm € 20,45
08.10400 100x100x4000mm € 27,25



Palen fijnbezaagd

08.13250 120x120x2500mm € 25,00
08.13300 120x120x3000mm € 30,00
08.13400 120x120x4000mm € 40,00
08.13500 120x120x5000mm € 50,00



Palen fijnbezaagd

08.15525 150x150x2500mm € 36,80
08.15530 150x150x3000mm € 44,20
08.15540 150x150x4000mm € 58,95
08.15550 150x150x5000mm € 73,70
08.15560 150x150x6000mm € 91,95



Palen fijnbezaagd

08.20300 200x200x3000mm € 81,45
08.20400 200x200x4000mm € 108,60
08.20500 200x200x5000mm € 135,75
08.20600 200x200x6000mm € 169,30



Regels fijnbezaagd

08.50300 50x50x3000mm € 5,60
08.50400 50x50x4000mm € 7,45



Regels fijnbezaagd

20.75250 50x70x2500mm € 5,80
20.75300 50x70x3000mm € 7,00
20.75400 50x70x4000mm € 9,30



Regels fijnbezaagd

20.10530 50x100x3000mm € 10,15
20.10540 50x100x4000mm € 13,55
20.10550 50x100x5000mm € 16,95



Balken fijnbezaagd

20.15530 50x150x3000mm € 14,15
20.15540 50x150x4000mm € 18,90
20.15550 50x150x5000mm € 23,60

Vers, onbehandeld en fijnbezaagd Douglas



Balken fijnbezaagd

20.16030 70x150x3000mm	€ 20,45
20.16040 70x150x4000mm	€ 27,30
20.16050 70x150x5000mm	€ 34,10



Balken fijnbezaagd

20.17040 70x170x4000mm	€ 31,20
20.17050 70x170x5000mm	€ 38,95
20.17060 70x170x6000mm	€ 46,75



Balken fijnbezaagd

20.20040 70x200x4000mm	€ 35,15
20.20050 70x200x5000mm	€ 43,95
20.20060 70x200x6000mm	€ 52,75



Balken fijnbezaagd

20.25060 70x250x6000mm	€ 76,35
------------------------	---------



Planken fijnbezaagd

12.20130 22x150x3000mm	€ 7,05
12.20140 22x150x4000mm	€ 9,35
12.20150 22x150x5000mm	€ 11,70



Planken fijnbezaagd

12.20230 22x200x3000mm	€ 8,75
12.20240 22x200x4000mm	€ 11,65
12.20250 22x200x5000mm	€ 14,55



Planken fijnbezaagd

12.22400 22x250x4000mm	€ 17,35
12.22500 22x250x5000mm	€ 21,65



Planken fijnbezaagd

12.32240 32x200x4000mm	€ 16,25
12.32250 32x200x5000mm	€ 20,35



Schaaldelen fijnbezaagd

14.20400 20x180-220x4000mm	€ 10,20
14.20500 20x180-220x5000mm	€ 12,75

Onbehandeld, gedroogd en geschaafd Douglas



Nieuw

Palen geschaafd

08.65653 65x65x3000mm € 11,40



Nieuw

Palen geschaafd

08.90903 90x90x3000mm € 22,00



Palen geschaafd

08.12025 120x120x2500mm € 31,10
 08.12030 120x120x3000mm € 37,30
 08.12040 120x120x4000mm € 49,75
 08.12050 120x120x5000mm € 62,15



Palen geschaafd

08.14525 145x145x2500mm € 46,95
 08.14530 145x145x3000mm € 56,35
 08.14540 145x145x4000mm € 75,20
 08.14550 145x145x5000mm € 93,95
 08.14560 145x145x6000mm € 116,20



Palen geschaafd

08.19040 190x190x4000mm €146,80
 08.19050 190x190x5000mm €183,50
 08.19060 190x190x6000mm €226,60



Nieuw

Balken geschaafd

08.14594 145x190x4000mm €108,00
 08.14595 145x190x5000mm €135,45
 08.14596 145x190x6000mm €166,65



Nieuw

Tussenstanders met keep

52.0245 145x145x2345
 met keep 45x145mm € 56,00
 52.0013 145x145x2345
 met keep 65x145mm € 56,00



Nieuw

Hoekstanders met keep

52.0662 145x145x2345
 met keep 45x145mm € 56,00
 52.0663 145x145x2345
 met keep 65x145mm € 56,00



Rechte schoren

52.0551 45x145x750mm € 12,10
 52.0550 65x145x750mm € 15,95

Halfronde schoren

52.0552 65x145x750mm € 19,95

Onbehandeld, gedroogd en geschaafd Douglas



Regels geschaafd

12.45300 28x40x3000mm € 4,10



Regels geschaafd

20.40250 40x60x2500mm € 5,75
20.40300 40x60x3000mm € 6,90
20.40400 40x60x4000mm € 9,20



Regels geschaafd

20.45300 45x95x3000mm € 11,20
20.45400 45x95x4000mm € 14,95
20.45500 45x95x5000mm € 18,60



Balken geschaafd

20.45130 45x145x3000mm € 17,35
20.45140 45x145x4000mm € 23,20
20.45150 45x145x5000mm € 28,95



Balken geschaafd

20.45163 45x160x3000mm € 18,60
20.45164 45x160x4000mm € 24,75
20.45165 45x160x5000mm € 30,65



Balken geschaafd

20.65143 65x145x3000mm € 24,05
20.65144 65x145x4000mm € 32,10
20.65145 65x145x5000mm € 40,10



Balken geschaafd

20.65193 65x190x3000mm € 31,50
20.65194 65x190x4000mm € 42,05
20.65195 65x190x5000mm € 52,55



Balken geschaafd

20.65214 65x210x4000mm € 46,50
20.65215 65x210x5000mm € 58,10



Balken geschaafd

20.65246 65x240x6000mm € 95,90

Planken gedroogd en geschaafd Douglas



Vellingdelen geschaafd

16.18300	18x145x3000mm	€ 9,10
16.18400	18x145x4000mm	€ 12,10
16.18500	18x145x5000mm	€ 15,10

Werkende breedte: 18x135mm



Vellingdelen geschaafd

16.19030	18x190x3000mm	€ 12,15
16.19040	18x190x4000mm	€ 16,20
16.19050	18x190x5000mm	€ 20,35

Werkende breedte: 18x180mm



Blokhut planken geschaafd

12.19530	28x190x3000mm	€ 15,60
12.19540	28x190x4000mm	€ 20,80
12.19550	28x190x5000mm	€ 26,10

Werkende breedte: 28x176mm



Halfhouts rabat geschaafd

18.18300	18x145x3000mm	€ 9,35
18.18400	18x145x4000mm	€ 12,45

Zichtzijde fijnbezaagd

Werkende breedte: 18x130mm



Channelsiding geschaafd

12.14230	18x142x3000mm	€ 9,75
12.14240	18x142x4000mm	€ 13,10

Zichtzijde fijnbezaagd

Werkende breedte: 18x127mm



Sponningplanken zichtzijde fijnbezaagd

22.18300	18x190x3000mm	€ 12,35
22.18400	18x190x4000mm	€ 16,45
22.18500	18x190x5000mm	€ 20,70

Werkende breedte: 18x170mm



Sponningplanken zwart gespoten

23.18500	18x190x5000mm	€ 34,05
----------	---------------	---------

Zichtzijde fijnbezaagd

Werkende breedte: 18x170mm



Sponningplanken zilvergrijs gespoten

24.18500	18x190x5000mm	€ 35,45
----------	---------------	---------

Zichtzijde fijnbezaagd

Werkende breedte: 18x170mm

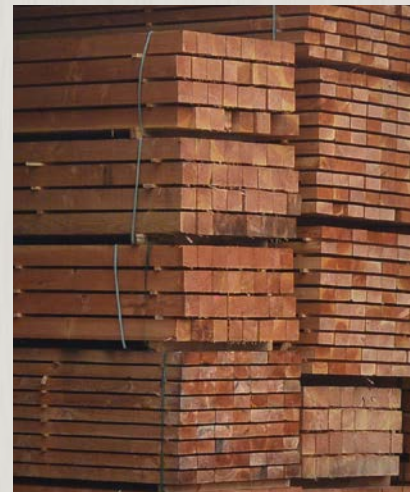

Planken gedroogd en geschaafd Douglas



Planken geschaafd

12.16180 16x140x1800mm	€ 4,60
12.16300 16x140x3000mm	€ 7,70
12.16360 16x140x3600mm	€ 9,15
12.16400 16x140x4000mm	€ 10,20



Planken geschaafd

12.25300 25x195x3000mm	€ 14,80
12.25400 25x195x4000mm	€ 19,75
12.25500 25x195x5000mm	€ 23,65



Planken geschaafd

12.25424 25x240x4000mm	€ 30,05
12.25524 25x240x5000mm	€ 37,60



Terrasplanken geschaafd

05.25300 25x140x3000mm	€ 9,90
05.25400 25x140x4000mm	€ 13,20
05.25500 25x140x5000mm	€ 16,50



(Potdeksel) planken fijnbezaagd Douglas



Potdekselplank 195mm
onbehandeld

10.19525	12-25x195x2500mm	€ 8,40
10.19530	12-25x195x3000mm	€ 10,15
10.19540	12-25x195x4000mm	€ 13,55
10.19550	12-25x195x5000mm	€ 16,90

Zichtzijde fijnbezaagd (Werkende breedte: 180mm)



Potdekselplank 195mm
zwart gespoten

10.29530	12-25x195x3000mm	€ 16,95
10.29540	12-25x195x4000mm	€ 22,55
10.29550	12-25x195x5000mm	€ 28,20



Potdekselplank 195mm
zwart geïmpregneerd

11.29530	12-25x195x3000mm	€ 12,90
11.29540	12-25x195x4000mm	€ 17,20
11.29550	12-25x195x5000mm	€ 21,50

Voor diepzwart dient het eenmaal nabehandeld te worden met de Hydro HK Lasur, zie pagina 220.



Potdekselplank 145mm
onbehandeld

10.10203	10-20x145x3000mm	€ 6,35
10.10204	10-20x145x4000mm	€ 8,50

Zichtzijde fijnbezaagd (Werkende breedte: 127mm)



Potdekselplank 145mm
zwart gespoten

10.24530	10-20x145x3000mm	€ 11,80
10.24540	10-20x145x4000mm	€ 15,80



Plank zwart gespoten

13.25040	22x250x4000mm	€ 25,15
----------	---------------	---------



Plank zwart gespoten

13.20030	22x200x3000mm	€ 15,10
13.20040	22x200x4000mm	€ 20,10
13.20050	22x200x5000mm	€ 25,15



Plank zwart geïmpregneerd

13.22400	22x200x4000mm	€ 17,60
13.22500	22x200x5000mm	€ 21,50

Voor diepzwart dient het eenmaal nabehandeld te worden met de Hydro HK Lasur, zie pagina 220.





DOUGLAS



CONSTRUCTIE/TUINHOUT DOUGLAS



217

Bestekhout

Naast ons uitgebreide assortiment aan tuinhout, kunnen wij ook bestekhout op maat leveren.

Wij zagen dit speciaal voor u uit vers stamhout als de afmetingen binnen de volgende maten liggen.

Minimale dikte	: 30mm	Maximale dikte	: 400mm
Minimale breedte	: 70mm	Maximale breedte	: 400mm
Minimale lengte	: 2000mm	Maximale lengte	: 8000mm

Houdt u er wel rekening mee dat het hout uit vers stamhout gezaagd is. Omdat vers stamhout en hout wat hieruit gezaagd wordt, niet geschaafd is en een natuurlijk vochtigheidsgehalte heeft, zullen er bij het indrogen scheuren en barstjes ontstaan. Deze scheuren en barstjes zijn niet van invloed op de constructieve eigenschappen van het hout, ze benadrukken juist het rustieke karakter hiervan.

Bestekhout: vers gezaagd, niet kunstmatig gedroogd.

Douglas hout € 800,- p/m³

Eiken hout € 1.530,- p/m³

(Dit bestekhout is nat, niet haaks gezaagd en ongeschaafd).

Rekenvoorbeeld 1:

U heeft een douglas paal nodig van 180x180x3000mm

€ 800,00 x 0,18 x 0,18 x 3 = € 77,76

Rekenvoorbeeld 2:

U heeft een eiken balk nodig van 75x200x3000mm

€ 1.530,00 x 0,075 x 0,20 x 3 = € 68,85

Op bestelling voor u gezaagd, levertijd is drie tot vier weken.



Eikenhout fijnbezaagd



Palen:

30.15300	150x150x3000mm	€ 103,75
30.15400	150x150x4000mm	€ 137,35
30.15500	150x150x5000mm	€ 172,45
30.15600	150x150x6000mm	€ 228,90
30.20300	200x200x3000mm	€ 183,10
30.20400	200x200x4000mm	€ 244,15
30.20500	200x200x5000mm	€ 305,15
30.20600	200x200x6000mm	€ 406,85
30.25400	250x250x4000mm	€ 381,45
30.25500	250x250x5000mm	€ 477,55

Planken:

30.25230	23x200x3000mm	€ 25,00
30.25240	23x200x4000mm	€ 32,15

Op bestelling voor u gezaagd, levertijd is drie tot vier weken.

Beits

Aidol HK-Lasur



Aidol HK Lasur is een hout-beschermingsimpregnering voor alle houtsoorten met een zeer goed indringvermogen en conserverend vermogen. Het beschermt het hout tegen nagenoeg alle houtaantastende organismen en weersinvloeden. Het materiaal kan absoluut niet bladderen en is op basis hiervan onderhoudsvriendelijk maar ook uitstekend verwerkbaar. Aidol HK Lasur wordt hoofdzakelijk gebruikt voor buitenwerk en dan met name voor tuinhuizen, pergola's, schuren, deuren, schuttingen, gevelbetimmering enzovoort. De beits heeft een vochtwerende doch dampregulerende werking, geeft bescherming tegen afbraak door UV en weersinvloeden en kan geleverd worden in diverse mooie tinten. Gebruik vooraf een proefstuk om het effect te beoordelen.

Venti deklak



RAL 9010 (zijdeglans)

90.0036 2,5 liter € 62,35

90.0037 0,75 liter € 20,35

Venti deklak is een grondering, voor- en aflak in één. Het is een oplosmiddelhoudende, dekkende verf voor zowel naaldhout als loofhout. Gegarandeerd langdurig wit. (de meeste witte lakken verkleuren tegenwoordig geel). Met name te gebruiken voor gevelbetimmering binnen en buiten zoals kozijnen, deuren en ramen maar ook voor serres, schuttingen en tuinmeubelen.

Hydro HK Lasur



GW310 diepzwart (zijdemat)

90.0035 1 liter € 24,35

90.0038 2,5 liter € 34,15

90.0040 5 liter € 72,55

Watergedragen semi-filmvormende dekkende lazuur/beits. Beschermt het hout tegen vocht, schimmels en algen, vuil, UV-straling en houtaantastende organismen. Bladdert niet af, ademings-actief en vochtregulerend, dringt diep in, waterwerend. Ingebouwde grondering, nabehandeling en onderhoud zonder schuren of afbijten.

Aidol HK-Lasur per 2,5 liter

	90.0016 € 47,20 Wassergrau
	90.0017 € 47,20 Toskanagr
	90.0018 € 47,20 Lehmgrau
	90.0020 € 47,20 Nebelgrau
	90.0021 € 47,20 Sandgrau
	90.0022 € 47,20 Anthrazitgrau
	90.0024 € 47,20 Erzgrau
	90.0011 € 47,20 Douglas
	90.0005 € 47,20 Zilvergrijs
	90.0001 € 47,20 Pinie

Houtontgrijzer

90.0039 2,5 liter € 37,30

Deze set is incl. 1 speciale schrobber. Hout-ontgrijzer verwijdert effectief vervuiling, grijze verkleuringen, roestsporen, algen en mos op houten meubelen, terrassen en andere houten ondergronden. Daardoor is het schuren van het oppervlak niet meer noodzakelijk. Hout-ontgrijzer heeft een gel-achtige consistentie en is biologisch afbreekbaar.





IJzerwaren



Tellerkop schroef

93.0066	8x100 TX	á 25 stuks	€ 7,30
93.0067	8x180 TX	á 25 stuks	€ 15,75
93.0068	8x240 TX	á 25 stuks	€ 23,35



Spaanplaat schroef zelfborend

93.0061	6x80 TX	á 100 stuks	€ 11,15
93.0063	6x100 TX	á 50 stuks	€ 7,85
93.0064	6x120 TX	á 50 stuks	€ 8,50
93.0065	6x160 TX	á 100 stuks	€ 26,05



Spaanplaat schroef zelfborend

93.0054	5x40 TX	á 200 stuks	€ 7,05
93.0056	5x60 TX	á 200 stuks	€ 11,95
93.0058	5x80 TX	á 50 stuks	€ 12,05



RVS spaanplaat schroef zelfborend

93.0052	4x40 TX	á 200 stuks	€ 9,60
---------	---------	-------------	--------

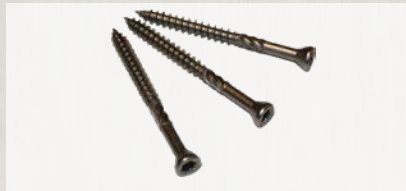

RVS terrassschroef

93.0072	5x60 TX	á 100 stuks	€ 13,00
---------	---------	-------------	---------



Slagpluggen

93.0073	6x60	per stuk	€ 0,20
93.0074	10x120	per stuk	€ 1,60
93.0075	10x160	per stuk	€ 1,95



Houten doken

52.0153	per 25 stuks	€ 25,00
	incl. speedboor	



Slotbout incl. moer en ring

93.0076	m8x60 verzinkt	per stuk	€ 0,80
93.0077	m8x60 zwart	per stuk	€ 1,15



Schroef zwart

93.0078	5x40 zwart	á 100 stuks	€ 14,00
93.0092	6x50 zwart	á 100 stuks	€ 25,30



Dakbedekking

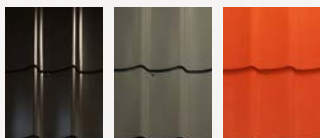

Dakpan profielplaten-set (per m2)

De dakpanplaten worden geleverd als complete sets: Dakpanprofiel plaat genoeg voor 1m2 dakoppervlak, dampdoorlatende folie, tengel, panlat, platte nok en bevestigingsmaterialen.

52.0252	Zwart	€ 37,00
52.0254	Antraciet	€ 37,00
52.0253	Terracotta	€ 37,00



Dakpannenset keramisch (per m2)

De dakpannensets worden geleverd als complete sets: Keramische dakpannen met nokvorsten genoeg voor 1m2 dakoppervlak, dampdoorlatende folie, tengel, panlat, ruiters-teunen, hoekkeperband en lood voor over de nok.

52.0255	Mat zwart verglaasd	€ 71,00
52.0256	Blauw gesmoord	€ 62,00
52.0257	Natuurrood	€ 59,00



Dakpannenset betonpan (per m2)

De dakpannensets worden geleverd als complete sets: Betonpannen met nokvorsten genoeg voor 1m2 dakoppervlak, dampdoorlatende folie, tengel, panlat, ruiters-teun, hoekkeperband en lood voor over de nok.

52.0332	Zwart	€ 45,00
52.0333	Antraciet	€ 45,00
52.0334	Hollands rood	€ 45,00



EPDM dakbedekking

Kant-en-klaar EPDM pakket compleet:

1 koker kit voor uitloop, lijm en een vachttrolletje 100mm.

52.0708	4,00x3,50m1	€ 233,00	52.0778	6,30x3,50m1	€ 345,00
52.0264	5,30x4,30m1	€ 323,00	52.0874	6,60x4,40m1	€ 440,00
52.0875	9,50x4,40m1	€ 659,00	52.0876	7,90x4,40m1	€ 516,00
52.0877	11,50x4,40m1	€ 784,00	52.0878	6,70x5,70m1	€ 568,00
52.0879	9,60x5,70m1	€ 828,00			



52.0260	PVC uitloop t.b.v. stadsuitloop 60x80mm	€ 13,00
52.0261	EPDM kit zwart	€ 12,00
52.0263	EPDM lijm enkelzijdig à 5 liter	€ 61,00



52.0258	Stadsuitloop 60x80mm met EPDM flap	€ 44,00
52.0259	Onderuitloop rond 75mm met EPDM flap	€ 18,00



Aluminium daktrim recht (incl. koppelstukken)

52.0604	Aluminium daktrim recht 35x35x2500mm	€ 9,00
52.0605	Aluminium daktrim recht binnenhoek 35x35mm/500x500mm	€ 10,00
52.0606	Aluminium daktrim recht buitenhoek 35x35mm/500x500mm	€ 10,00
93.0085	RVS daktrimschroef á 25 stuks	€ 9,00



Aluminium daktrim met kraal (incl. koppelstukken)

52.0607	Aluminium daktrim met kraal 26mm 2500mm	€ 32,00
52.0608	Aluminium daktrim met kraal 26mm binnenhoek 500x500mm	€ 26,00
52.0609	Aluminium daktrim met kraal 26mm buitenhoek 500x500mm	€ 26,00
93.0085	RVS daktrimschroef á 25 stuks	€ 9,00

Fundering

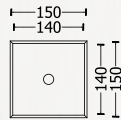

Betonpoer glad

- 52.0033 TH-02 150x150x580mm incl. RVS stelanker € 26,70
 52.0885 TH-03 150x150/220x220x500mm incl. RVS stelanker € 48,30

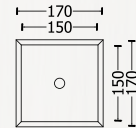

Betonpoer glad

- 52.0886 TH-04 170x170x500mm incl. RVS stelanker € 30,95
 52.0887 TH-05 170x170x200mm met doorlopend gat 40mm € 25,10

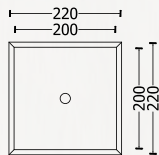

Betonpoer glad

- 52.0888 TH-06 220x220x500mm incl. RVS stelanker € 35,75
 52.0889 TH-07 220x220x200mm met doorlopend gat 40mm € 26,15

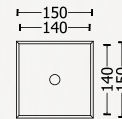

Betonpoer ruw

- 52.0890 TH-08 150x150x580mm incl. RVS stelanker € 21,50
 93.0088 RVS stelanker m16 € 4,80
 93.0089 RVS stelanker m20 € 9,35



Paalhouder verstelbaar

- 93.0005 Paalhouder M20 verstelbaar 100x100/80x80mm € 34,00
 93.0006 Paalhouder M30 verstelbaar 100x160/100x100mm € 55,90



Betonbanden

- 52.0032 60x200x1000mm € 4,80
 52.0699 100x200x1000mm € 8,75
Snelbeton (per zak à 25 kg)
 52.0034 € 12,50



VERLICHTING

Verlichting (dimbaar)



Led-verlichting: inbouw 700mA
(Incl. transformator, afstandsbediening en kabels)
3W per lamp
95.0100 6 stuks € 184,00
95.0101 12 stuks € 283,50



Led-verlichting: volgset inbouw 700mA
(Incl. kabels)
3W per lamp
95.0102 2 stuks € 34,50



Led-wandlamp up/down 700mA
(Incl. kabels,
excl. transformator en afstandsbediening)
6W per lamp
95.0106 2 stuks up/down € 84,00



Led-verlichting: opbouw 700mA
(Incl. transformator, afstandsbediening en kabels)
3W per lamp
95.0103 6 stuks € 184,00
95.0104 12 stuks € 283,50



Led-verlichting: volgset opbouw 700mA
(Incl. kabels)
3W per lamp
95.0105 2 stuks € 34,50



Led-wandlamp down 700mA
(Incl. kabels, excl. transformator
en afstandsbediening)
3W per lamp
95.0111 2 stuks € 74,00



Tafeldimmer
95.0108 € 53,00



Verlengkabel 5 meter
95.0109 € 3,00
Jumper
95.0110 € 0,50



Transformator 230/24V 60W
(Incl. afstandsbediening)
voor 1-12 leds, 3W per lamp
95.0107 € 164,50



Genieten VAN
HET EXCLUSIEVE
BUITENLEVEN





TrendHouT

